

Makita[®]
PROFESSIONALS AT WORK

20²⁰
21
CATALOGUS



40V Li-ion
max

XGT



Uw Makita vakhandel

We bieden u een
VERLENGDE GARANTIE...



*De algemene voorwaarden voor deze verlengde garantie zijn na te lezen
op onze website www.makita.be*



*Wilt u van deze extra garantie genieten? Als u bij een erkend verkooppunt in België of
Luxemburg een Makita koopt, moet u binnen de 4 weken registreren
op onze website www.makita.be*

Inhoudstafel

Machines	
COMBOPACKS	19
LXT 2x18V Combopack	20
LXT 18V Combopack	21
CXT 10.8V Combopack	25
BOREN EN SCHROEVEN	27
Boor- en schroefmachines	28
Slagschroevendraaiers	46
Slagmoersleutels	54
Schroefmachines en schroefautomaten	63
Diamantkernboormachines	67
Boor- en schroefmachines - Diversen	68
BOREN EN BREKEN	69
Boor- en combihamers	71
Breekhamers	84
SLIJPEN EN SCHUREN	89
Haakse slijpers	91
Stempelslijpers	105
Doorslijpers	107
Slijpmachines - Diversen	110
Vlakschuurmachines	113
Excentrische schuurmachines	115
Bandschuurmachines	118
Speciale schuurmachines	120
SNIJDEN	121
Knabbel- en plaatscharen	122
Hydraulische scharen en draadstangknippers	124
ZAGEN	127
Tafel- en verstekzagen	128
Cirkelzagen	132
Decoupeerzagen	141
Reciprozagen	145
Zaagmachines - Diversen	149
SCHAVEN EN FREZEN	153
Schaafmachines	154
Freesmachines	156
NIETEN EN NAGELEN	161
METEN	171
STOFZUIGEN	175
DIVERSEN	185
Multitool	196
Mengers	197
Compressoren	199
Generatoren	200
Verwarmde/geventileerde jassen	201
Audio	205
TUIN	207
Combopacks Tuin	208
Grasmaaiers	209
Bosmaaiers en grastrimmers	215
Heggenscharen en grasscharen	223
Hogedrukreinigers	231
Waterpompen	232
Kettingzagen	234
Bladblazers	242
Diversen	246
Accessoires	
Accessoires voor accu boor- en schroefmachines	252
Accessoires voor boor-, combi- en breekhamers	276
Accessoires voor boormachines	313

Inhoudstafel

Accessoires voor schroefmachines en slagmoersleutels	355
Accessoires voor haakse en rechte slijpers	389
Accessoires voor hydraulische, knabbel- en plaatscharen	416
Accessoires voor zaagmachines	427
Accessoires voor schaafmachines	476
Accessoires voor freesmachines	482
Accessoires voor schuur- en poetsmachines	508
Accessoires voor diverse machines	538
Accessoires voor stofzuigers en blazers	555
Accessoires voor bevestigingsmachines	578
Accessoires voor tuinmachines	592
MAKPAC opbergsysteem, gereedschapshouders en persoonlijke beschermingsmiddelen	634
Montage, demontage en onderhoudsgereedschappen	642
Koolborstellijst	
Koolborstellijst	648
Bougielijst	
Bougielijst	651

Index

1		AT638	168	DCL180ZB	179	DFR550RTJ	66
1100	155	B		DCL182Z	180	DFR550ZJ	65
1806B	155	BHX2501V	244	DCL184RF	179	DFR750RTE	66
1911BJ	155	BHX2501X1	243	DCL184Z	179	DFR750ZK	66
2		BO3711	113	DCL280FZ	180	DFS250RTJ	63
2012NB	155	BO4555K	113	DCL282FZ	180	DFS250ZJ	63
2107FK	149	BO4556K	113	DCL501Z	181	DFS452FJX2	63
2704N	130	BO4558	113	DCM501Z	194	DFS452RAJ	63
2704NX1	131	BO4565K	113	DCO181Z	150	DFS452ZJ	63
2712	131	BO4900VJ	114	DCS5121-38-KIT	238	DFV210ZL	203
3		BO5031K	115	DCS552RTJ	139	DGA506RTJ	92
3709	157	BO5041K	115	DCS552ZJ	139	DGA506ZJ	92
3710	158	BO6030JX	115	DCS553RTJ	140	DGA508RTJ	93
4		BO6050J	116	DCS553ZJ	140	DGA508ZJ	93
4100KB	111	C		DCU180Z	246	DGA513RTJ	93
4101RH	111	CA5000XJ	158	DCV202ZS	201	DGA513ZJ	93
4114S	111	CB100DB	194	DCW180Z	194	DGA514RTJU	94
4131	150	CC300DWE	151	DDA340RMJ	42	DGA514ZJU	94
4326	143	CC301DSMJ	151	DDA341RMJ	42	DGA517RTJ	94
4329K	143	CC301DZJ	151	DDA350RTJ	41	DGA517ZJ	93
4350FCTJ	144	CF001GZ	192	DDA350ZJ	41	DGA518RTJU	95
4351FCTJ	144	CF100DZ	193	DDA351RTJ	41	DGA518ZJU	95
5		CF101DZ	193	DDA351ZJ	41	DGA519RTJ	94
5008MGJX	137	CG100DSAEA	190	DDA460ZK	44	DGA519ZJ	94
5103R	138	CG100DSAEB	190	DDF083RTJ	35	DGA701ZKU	95
5143R	138	CG100DZAK	189	DDF083ZJ	35	DGA900PT2	95
5903RKX1	137	CJ105DZS	201	DDF343RYJ	37	DGA900ZK	95
6		CJ106DZS	201	DDF343RYX2	37	DGA901PG2U	96
6408	40	CL102DW	181	DDF453RF3J	33	DGA901ZKU	96
6413	40	CL104DWYX	181	DDF470ZJ	33	DGD800RTJ	105
6843J	66	CL107FDZW	181	DDF481RT3J	36	DGD800ZJ	105
6844	66	CL111DWI	181	DDF481ZJ	36	DGP180RT	187
6906J	61	CL121DZJ	178	DDF482RT3J	36	DGP180Z	187
7		CLX206SAX3	25	DDF482RTJ	36	DHK180RTJ	84
7104L	159	CLX228SAX2	25	DDF482ZJ	36	DHK180ZJ	84
7104L-30	159	CLX400SAJ1	25	DDF483RAJ	34	DHP448RM3J	31
8		CP100DSY1J	190	DDF483RTJ	34	DHP448ZJ	31
8406	33	CP100DZJ	190	DDF484RT3J	34	DHP453RFJ	29
9		D		DDF484RTJ	34	DHP453RFX2	29
9031	118	DA3010FJ	43	DDF484ZJ	34	DHP458ZJ	30
9032	118	DA3011FJ	43	DDF485RTJ	35	DHP470RMJ	31
9046J	114	DA330DWE	43	DDF485RTJ3	35	DHP481RT3J	31
9237CB	116	DA331DWE	43	DDF485ZJ	35	DHP481RTJ	31
9403J	119	DA332DSAJ	42	DDG460T2X7	246	DHP481ZJ	30
9404J	119	DA332DSMJ	42	DDG460Zx7	246	DHP484RTJ	30
9558HNRGK3	97	DA333DSAJ	42	DF001DW	39	DHP485RTJ	30
9558HNRGZ	97	DA333DSMJ	43	DF001GM201	28	DHP485ZJ	30
9558PBGY	97	DA4000LR	44	DF001GZ01	28	DHR164RMJ	77
9565CRX1	98	DA4031	44	DF012DSE	39	DHR164ZJ	77
9565PCV01	99	DBM080	67	DF012DSJ	39	DHR165RTJ	74
9566PCV01	100	DBM130	67	DF031DSMJ	37	DHR165ZJ	74
9741J	119	DBM131	67	DF032DSAJ	37	DHR171RTJ	75
9903J	118	DBM131W	67	DF032DSMJ	38	DHR171ZJ	74
9911J	118	DBM230W	67	DF033DWAJ	37	DHR182RTJ	75
9920J	119	DBN500RTJ	163	DF330DWE	39	DHR182RTWJ	75
9924DB	118	DBN500ZJ	163	DF331DSAX6	39	DHR182ZJ	75
A		DBN600RTJ	164	DF332DSAJ	38	DHR182ZWJ	75
AC1300	199	DBN600ZJ	164	DF332DSMJ	38	DHR202RTJ	76
AC310H	199	DBO180RTJ	115	DF333DWAJ	38	DHR202ZJ	76
AC640	199	DBO180ZJ	115	DF333DWMJ	38	DHR243RTJ	76
AF500HP	166	DCB200B	194	DFJ202ZS	202	DHR243RTJW	77
AF505N	166	DCE090T2X1	107	DFJ203ZS	202	DHR243ZJ	76
AF506	167	DCE090Zx1	107	DFJ212ZL	202	DHR243ZJW	76
AN454	167	DCF102Z	193	DFJ213ZL	203	DHR264PT2J	72
AN510H	167	DCF203Z	193	DFJ214ZL	203	DHR264ZJ	72
AN620H	167	DCF300Z	193	DFJ300ZS	202	DHR283G2JU	73
AN711H	167	DCG180RA	189	DFJ301ZS	202	DHR283GJX1	73
AN911H	168	DCG180RAX	189	DFJ304ZS	204	DHR283ZJU	72
AN924	168	DCG180ZK	189	DFJ400ZS	203	DHR283ZWJU	73
AN943K	168	DCG180ZXK	189	DFJ401ZS	203	DHR400PG2U	74
AR410HR	169	DCJ205ZS	201	DFN350RTJ	163	DHR400PGU1	74
AT450H	168	DCJ206ZS	201	DFN350ZJ	163	DHR400ZKU	73

Index

DHR400ZKU1	73	DLX2236TJ1	22	DTD155ZJ	47	DUP362PT2	246
DHS630RTJ	136	DLX2245PT1	20	DTD156RTJ	46	DUP362Z	246
DHS630ZJ	135	DLX2248PT1	20	DTD156Z	46	DUR181RFE	216
DHS680RTJ	135	DLX4090TJ1	22	DTD171RTJ	49	DUR181Z	215
DHS680ZJ	135	DLX4133PT2	208	DTD171ZJ	48	DUR182URME	216
DHS710PT2J	133	DLX5023TJ	22	DTL061RTJ	50	DUR182UZ	216
DHS710ZJ	133	DLX5057PTJ	208	DTL061ZJ	50	DUR188LZ	217
DHS782PT2J	133	DLX6078TJ1	23	DTL063ZJ	50	DUR189RFE	216
DHS782ZJ	133	DLX6086TJ	23	DTM51RTJX2	196	DUR189Z	216
DHS783T2JU	134	DLX7015TJ1	23	DTM51ZJX2	196	DUR190LRT3	217
DHS783ZJU	133	DLX8022TJ1	23	DTP141RTJ	29	DUR190LZX3	217
DHS900PT2	134	DMP180Z	192	DTP141ZJ	29	DUR191LZX3	217
DHS900PT2U	134	DMR107	205	DTR180ZJ	186	DUR364LZ	215
DHS900Z	134	DMR110	205	DTS131RMJ	50	DUR368AZ	215
DHS900ZU	134	DMR112	205	DTS141RTJ	50	DUR369AZ	215
DJN161RTJ	122	DMR115	205	DTS141ZJ	49	DUT130RTE	197
DJN161ZJ	122	DMR202	206	DTW1001RTJ	58	DUT130Z	197
DJR183RTJ	146	DMR203	206	DTW1001ZJ	57	DUX60Z	220
DJR183ZJ	146	DP2011	40	DTW1002RTJ	57	DUX60ZM4	220
DJR186RTE	147	DP4001	40	DTW1002ZJ	57	DUX60ZN1	220
DJR186ZK	146	DP4003	41	DTW180RTJ	55	DUX60ZX8	221
DJR187RTE	147	DP4011	40	DTW180ZJ	55	DVC150LZ	176
DJR187ZK	147	DPB182Z	149	DTW181RTJ	55	DVC152LZ	176
DJR188RTJ	146	DPB183RTE	149	DTW181ZJ	55	DVC157LZX3	177
DJR188ZJ	146	DPB183Z	149	DTW190RTJ	55	DVC260ZX	178
DJR360PT2	145	DPB184Z	149	DTW190ZJ	54	DVC261ZX11	178
DJR360ZK	145	DPJ180RTJ	158	DTW284RMJ	58	DVC265ZXU	178
DJS130RTJ	123	DPJ180ZJ	158	DTW284ZJ	58	DVC350Z	177
DJS130ZJ	122	DPO500Z	116	DTW285RTJ	56	DVC560Z	179
DJV181RTJ	141	DPO600Z	116	DTW300RTJ	56	DVC660Z	178
DJV181ZJ	141	DPP200ZK	125	DTW300ZJ	56	DVC665ZX1U	179
DJV182RTJ	141	DPT353RTJ	163	DTW450RTJ	56	DVC750LZX1	177
DJV182ZJ	141	DPT353ZJ	162	DTW450ZJ	56	DVC862LZ	176
DK0046X1	103	DRC200PTJ	180	DTW700RTJ	57	DVC863LZ	176
DK0047GX1	103	DRC200Z	180	DTW700ZJ	57	DVC864LZ	176
DK0050X1	44, 103	DRT50RTJX3	156	DUB184RT	242	DVC864LZX	177
DK0069WST	108	DRT50ZJ	156	DUB184Z	242	DVC867LZX4	177
DK0073J	44, 144	DRT50ZJX3	156	DUB185Z	190	DVP180Z	194
DK0076T	108	DRV150ZJ	187	DUB186Z	191, 242	DVR350RTE	186
DK0081TJX2	103	DRV250ZJ	188	DUB362TX1	242	DVR350ZK	186
DK6525	184	DS4012	68, 198	DUB362Z	242	DVR450RTE	186
DK9525	184	DSC102ZJ	124	DUB363ZV	243	DVR450ZK	186
DKP181RTJU	154	DSC121ZK	124	DUC122RTE	234	DVR850RTE	187
DKP181ZU	154	DSC163ZK	124	DUC122ZK	234	DVR850ZK	187
DLM382PT2	209	DSC191RM	125	DUC252Z	234	DWD181ZJ	174
DLM382Z	209	DSC191Z	124	DUC254Z	234		
DLM432PT2	209	DSC251ZK	125	DUC256Z	235	E	
DLM432Z	209	DSD180ZJ	150	DUC302Z	234	EA3110T30B	237
DLM460PT2	210	DSL800ZU	120	DUC306Z	235	EA3200S35X	237
DLM460Z	209	DSP600PT2J	138	DUC353Z	235	EA3201S35X	238
DLM462Z	210	DSP600PT2J1	138	DUC356Z	235	EA3600F35B	238
DLM532Z	210	DSP600ZJ	138	DUC405Z	236	EA4300F38C	238
DLM533Z	210	DSP601ZJU	139	DUC406Z	235	EA4300F45C-KIT	238
DLS111ZU	128	DSS501RTJ	135	DUC406Z	235	EA5000P45E-KIT	239
DLS211ZU	128	DSS501ZJ	135	DUH483RFE	225	EA5600F45K	239
DLS600RTE	128	DST111ZJ	164	DUH483Z	225	EA6100P45E	239
DLS714NPT2	128	DST112RTJ	162	DUH501RTE	223	EA7300P45E	239
DLS714NZ	128	DST112ZJ	162	DUH501Z	223	EA7300P50E	239
DLW140PG2	110	DST220RMJ	164	DUH502RT	223	EA7900P50E	240
DLW140Z	110	DST221RTJ	162	DUH523RFE	226	EA7900P60E	240
DLX1012TJ1	23	DST221ZJ	162	DUH523Z	226	EB5300TH	244
DLX1102TJ1	24	DTD134RMJ	49	DUH551Z	223	EB7660TH	244
DLX2061MJ1	24	DTD134ZJ	49	DUH601PTE	224	EBH341UX2	219
DLX2086TJ	21	DTD137RMJ	49	DUH601Z	224	EG2250A	200
DLX2127TJ1	21	DTD152RT3J	48	DUH602RT	224	EG2850A	200
DLX2157TJ1	21	DTD152RTJ	47	DUH651Z	223	EG4550A	200
DLX2174TJ1	21	DTD152ZJ	47	DUH751PTE	225	EG5550A	200
DLX2189T3J	21	DTD153RTJ	48	DUH751Z	224	EG6050A	200
DLX2191TJ	22	DTD153ZJ	47	DUH752RT	224	EH5000W	228
DLX2193PTJ	20	DTD154RTJ	48	DUH754SZ	225	EH6000W	228
DLX2194PTJ	20	DTD154ZJ	48	DUM604RFEX	229	EH7500SX	228
DLX2235T3J	22	DTD155RTJ	47	DUM604ZX	229	EH7500W	228
				DUN500WZ	225	EK6100	107

Index

EK7301WS	107	GD0810C	106	HS004GM202	132	PJ7000J	158
EK7651H	107	GD0811C	106	HS004GZ	132	PLM4120N	211
EK8100WS	108	GF600SE	166	HS004GZ01	132	PLM4620N2	211
ELM3320	210	GN420CSE	166	HS0600	137	PLM4621N2	212
ELM3720	211	GN900SE	166	HS301DSAJ	136	PLM4816	212
ELM4620	211	GS5000	106	HS301DSMJ	136	PLM5113N2	212
ELM4621	211			HS6101J	136	PLM5114	212
EM2600L	219		H	HS6601	136	PLM5115	213
EM2600U	219	HB500	68	HS7101JX	137	PLM5121N2	212
EM2651UHX1	219	HG5030K	191	HS7601J	137	PLM5600N2	213
EM2653LH	219	HG6031VK	192	HW1200	231	PM7651H	247
EM4350RH	220	HG6531CK	192	HW1300	231	PO6000C	116
EM4351UH	220	HK0500	84	HW131	231	PT354DSAJ	165
EN4950H	229	HK1820	84	HW151	231	PT354DSMJ	165
EN4951SH	228	HM0870C	84			PT354DZJ	165
ER2600L	218	HM0870CV	85		J		
ER2650LH	218	HM0871C	85	JN1601	122		R
EW1050HX	232	HM0871CV	85	JN3201J	122	RP0900J	156
EW1060HX	232	HM1101C	85	JR001GD201	145	RP0910J	157
EW2050H	232	HM1101CV	85	JR001GM201	145	RP1110CJ	157
EW3050H	232	HM1111C	86	JR001GZ	145	RP1800FX1J	157
EX2650LH	221	HM1111CV	86	JR1000FTK	148	RP2300FCX1J	157
EX2650LHM1	221	HM1203C	86	JR103DSAJ	147	RT0700CX3J	156
EY2650H25H	240	HM1203CV	86	JR103DSMJ	147		S
		HM1213C	86	JR3051TK	148	SA5040C	117
	F	HM1213CV	87	JR3061T	148	SA7000C	117
FS2300K	64	HM1214C	87	JR3070CT	148	SC103DZJ	124
FS2500K	64	HM1214CV	87	JS1000	123	SD100DZJ	150
FS2701K	64	HM1317C	87	JS1601J	123	SG1251J	110
FS4000JX2	65	HM1400	87	JS1602J	123	SG150	110
FS4000K	65	HM1812	88	JS3201J	123	SG181	111
FS6300RJX2	65	HP001GM201	29	JV0600J	143	SK103PZ	172
FS6300RK	65	HP001GZ01	28	JV100DWE	141	SK105DZ	172
	G	HP1630K	32	JV101DSAJ	142	SK105GDZ	173
GA005GM201	91	HP1631KSP	32	JV102DSAJ	142	SK106DZ	173
GA005GZ01	91	HP2051FHJ	33	JV102DSMJ	142	SK106GDZ	173
GA013GM201	91	HP2071FJ	33	JV102DZJ	142	SK209GDZ	173
GA013GZ01	91	HP331DSMJ	32	JV103DSAJ	143	SK312GDZ	174
GA023GM201	92	HP332DSAJ	32	JV103DSMJ	143	SKR200Z	173
GA023GZ	91	HP332DSMJ	32	JV103DZJ	142	SP6000J	139
GA029GM201	92	HR002GM202	72		K	SP6000J1	139
GA029GZ	92	HR002GM204	72	KP0800J	154	ST113DSAJ	165
GA4530RK	96	HR002GZ02	71	KP0810CJ	154	ST113DSMJ	165
GA5021C	99	HR002GZ05	71	KP0810J	154	ST113DZJ	164
GA5021CY	99	HR140DSAJ	77	KP312S	155		T
GA5021CYX1	100	HR140DSMJ	77			TD001GD201	46
GA5030RK	96	HR140DWYE1	78		L	TD001GM201	46
GA5030RSP2	96	HR166DSMJ	78	LB1200F	150	TD001GZ02	46
GA5034	97	HR166DWAE1	78	LC1230N	151	TD022DSJ	52
GA5040C	98	HR1841FJ	78	LD030P	172	TD090DWE	52
GA5040CJD	99	HR2470	79	LD050P	172	TD110DSAJ	51
GA5040CJD1	98	HR2470FT	80	LD080PI	172	TD110DSMJ	51
GA5040RKDJ	98	HR2600	78	LF1000	130	TD111DSAJ	51
GA5040RZ	97	HR2630TX12	80	LH1040F	130	TD111DSMJ	52
GA5041CT01	99	HR2630X7	80	LH1201FL	130	TD111DSMJ	52
GA5041RZ	98	HR2631FT12	80	LS0714FLBN	129	TD111DZJ	51
GA6040C	100	HR2650	79	LS0815FLN	129	TL064DZJ	51
GA7060	100	HR2651	79	LS1018LN	129	TL065DZJ	61
GA9012C	100	HR2651T	79	LS1019L	129	TM3010CX3J	196
GA9030RF01	101	HR2651TX12	79	LS1040F	130	TM30DSAJX3	196
GA9030SF01	101	HR2800	80	LS1219L	129	TW001GM201	54
GA9040RF01	102	HR2811FT	81	LW1400X	110	TW001GZ01	54
GA9040SF01	102	HR3200C	81			TW0200J	61
GA9050	101	HR3210FCT	81		M	TW0350J	61
GA9060	101	HR3541FCX	81	MEU029J	151	TW1000	61
GA9061R	101	HR4013C	81	MLT100N	131	TW100DWE	60
GB602W	111	HR4013CV	82	MP100DZ	192	TW140DSAJ	58
GB801	112	HR4511C	82	MR052	205	TW140DSMJ	59
GD0600	105	HR4511CV	82			TW140DZJ	58
GD0601	105	HR5212C	82		P	TW141DSMJ	59
GD0603	105	HR5212CV	82	PC5001C	120	TW141DZJ	59
GD0800C	106	HS003GM201	132	PC5010C	120	TW160DSAJ	59
GD0801C	106	HS003GZ	132	PF0800	232	TW160DSMJ	60
				PF1010	233	TW160DZJ	59
				PF1100	233		
				PF1110	233		

Index

TW161DSAJ	60
TW161DSMJ	60
TW161DZJ	60

U

UB001CZ	243
UB0801V	243
UB100DZ	191
UB101DZ	191, 243
UB1103	191
UC3041A	236
UC3051A	236
UC3541AK	236
UC3551AK	237
UC4041A	236
UC4051AK	237
UC4551A	237
UD2500	247
UH4570	226
UH4861	226
UH5261	226
UH5570	227
UH5580	227
UH6570	227
UH6580	227
UH7580	227
UM600DSAEX	229
UR100DSAEX	217
UR100DSMEX	218
UR101CZ	215
UR3000	218
UR3501	218
UT1200	197
UT1400	197
UT1401	197
UT1600	198
UV3200	247
UV3600	247

V

VC2000L	182
VC2012L	182
VC2211MX1	183
VC2510LX1	183
VC2512L	182
VC3011L	182
VC3012L	182
VC3012M	183
VC3210LX1	183
VC3211HX1	184
VC3211MX1	183
VC4210LX	184
VC4210MX	184

Accu grasmaaiers 2 x 18 V

DLM532 DLM533

NIEUW

Zelftrekkend
Maaibreedte 530 mm

SOFT NO LOAD

Uitzonderlijk laag geluidsniveau door elektronische regeling van het toerental in functie van de belasting.



3 in 1:
Maaien, opvangen en mulchen

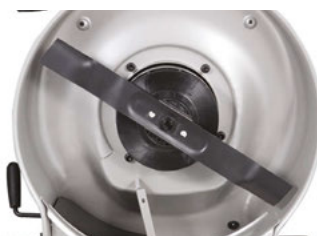

Duurzaam chassis in staal (DLM532) of aluminium (DLM533).



BL-motor voor optimale prestaties.



Hoogteverstelling in 5 standen met één hendel.



Vier batterijslots voor een verdubbeling van de autonomie.



Niveauindicator voor de grasopvangbak.

BL
MOTOR

LXT

XPT
EXTREME PROTECTION TECHNOLOGY

18v + 18v →

36v

Nieuwe machines



CF001G
Ventilator 40Vmax/AC



DCE090
Doorslijper 230 mm 2 x 18 V



DCL184
Compacte stofzuiger 18 V



DC0181
Gipsfrees 18 V



DCW180
Thermo-elektrische koelbox
18 V/12 V/AC



DF001G
Boor- en schroefmachine 40Vmax



HP001G
Klopboor - en schroefmachine
40Vmax



DGA519
Haakse slijper 125 mm X-LOCK 18 V



DGP180
Vetpomp 18 V



DHK180
SDS plus bikhamer 18 V



DHS900
Cirkelzaag 235 mm 2 x 18 V



DKP181
Schaaf 82 mm 18 V



DLM382
Grasmaaier 38 cm 2 x 18 V



DLM432
Grasmaaier 43 cm 2 x 18 V



DLM462
Grasmaaier 46 cm 2 x 18 V



DLM532
Grasmaaier 53 cm 2 x 18 V



DLM533
Grasmaaier 53 cm 2 x 18 V
(Aluminum maaidek)



DMP180
Luchtpomp 18 V



DMR203
Bluetooth speaker CXT/LXT



DPB183/DPB184
Bandzaag 18 V



DPP200
Ponsmachine 18 V



DTD156
Slagschroevendraaier 18 V



DTW300
Slagmoersleutel 1/2" 330 Nm 18 V



DTW700
Slagmoersleutel 1/2" 700 Nm 18 V



DUB185
Blazer 18 V



DUB186
Blazer met verlengde blaasmond
18 V

Nieuwe machines



DUB363
Bladblazer (/bladzuiger) 2 x 18 V



DUH754S
Heggenschaar met enkelzijdig mes
75 cm 18 V



DUN500W
Stokheggenchaar 50 cm 18 V



DUR190/191
Grastrimmer 18 V



DUR369A
Bosmaaier 2 x 18 V



DVC157LZX3
Stofzuiger 2 x 18 V



DVC560
Rechttopstaande stofzuiger 2 x 18 V



DVC660/DVC665
Ruggedragen stofzuiger 2 x 18 V



DVC867LZX4
Stofzuiger 2 x 18 V



DWD181
Muurscanner 18 V



**GA005/GA013G/GA023G/
GA029G**
Haakse slijper 125 mm 40Vmax



HR002G
SDS plus combihamer 40Vmax/
Stofafzuigingsmodule DX14



HS003G/HS004G
Cirkelzaag 190 mm 40Vmax



JR001G
Reciprozaag 40Vmax



JR3051T
Reciprozaag 1200 W



JR3061T
Reciprozaag 1250 W



SC103
Draadstangknipper 12Vmax



TD001G
Slagschroevendraaier 40Vmax



TW001G
Slagmoersleutel 3/4" 700 Nm
40Vmax



UB100D
Blazer 12Vmax



UB101D
Blazer met verlengde blaasmond
12Vmax



UR101C
Bosmaaier 2 x 18 V
met accupackaansluiting



VC2000
Stofzuiger L-Klasse 1000 W

ONDEK ONZE TECHNOLOGIE



BL
MOTOR

BRUSHLESS MOTOR

De BL-motor is een motor zonder koolborstels: de stroom gaat rechtstreeks naar de stator (het veld), en de rotor is een permanente magneet. Door dit ontwerp is er veel minder wrijving, en dus minder energieverlies, minder opwarming en een lager energieverbruik. Zo kan er veel langer gewerkt worden met één batterijlading. Door de eenvoudige constructie is de motor bovendien zeer robuust en onderhoudsvrij.

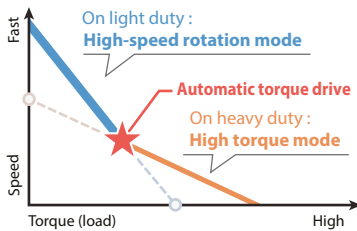

ADT

AUTOMATIC TORQUE DRIVE TECHNOLOGY

Deze technologie meet de weerstand van de motor tijdens een bewerking. Wordt de weerstand te hoog, dan wordt het toerental van de motor elektronisch aangepast. Daardoor blijft het stroomverbruik beperkt en het toerental optimaal zonder de accu overmatig te belasten.

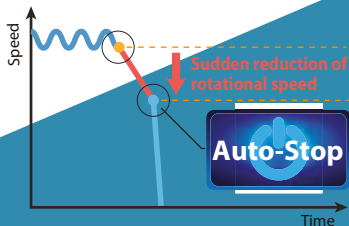

AFT

ACTIVE FEEDBACK SENSING TECHNOLOGY

Een elektronische schakeling die het toerental en/of het stroomverbruik monitort en de motor ogenblikkelijk stopt bij het onverwachts blokkeren van de machine (terugslag). Sommige machines beschikken over een accelerometer die een bruske beweging van de machine zelf detecteert.

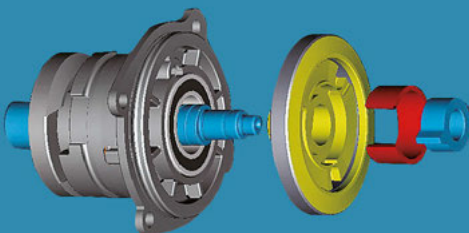

SJSII

SUPER JOINT SYSTEM II

Het gepatenteerde SJSII-systeem verhoogt de veiligheid bij het gebruik van de haakse slijper en verlaagt de trillingen, dankzij de bladveer die de trillingen en schokken tijdens het slijpen absorbeert. De flexibele verbinding absorbeert de trillingen van de schijf en zorgt er zo voor dat die niet op de motoras komen en dus ook niet aan de gebruiker doorgegeven worden.

DXT

Deep and Exact Cutting Technology

DEEP AND EXACT CUTTING TECHNOLOGY

DXT is een combinatie van technologische innovaties die toelaten dieper en nauwkeuriger te zagen met een telescopische afkort-verstek-zaag. Door een tandwielset met drie tandwielen en een beweegbare beschermkap te gebruiken verhoogt de snijhoogte voor kroonlijsten en plinten aanzienlijk.

MM4

MAKITA MINI 4 STROKE ENGINE

MM4 is een compacte 4-takt motor en wordt gekenmerkt door een laag brandstofverbruik en schone uitlaatgassen. De MM4-motor is net zo compact en even krachtig als een conventionele 2-takt motor, maar het uitstootniveau van schadelijke stoffen ligt veel lager. Bovendien liggen de operationele kosten zeer laag omdat gewone benzine gebruikt kan worden. De viertakt motor levert een hoog koppel bij lage toerentallen en dat op een laag geluidsniveau, dat werkt aangenaam en efficiënt.

AWS

AUTO-START WIRELESS SYSTEM

Een op Bluetooth gebaseerde technologie die zorgt voor een draadloze communicatie tussen verschillende machines en een AWS-compatibele stofzuiger. Bij het starten van een gereedschap wordt automatisch ook de stofzuiger geactiveerd. Er kunnen tot 10 toestellen gelijktijdig aangemeld zijn.

XPT

EXTREME PROTECTION TECHNOLOGY

EXTREME PROTECTION TECHNOLOGY

De eXtreme Protection Technology of XPT-technologie zorgt voor een optimale bescherming tegen het binnendringen van stof en water; dankzij een specifieke opbouw van de behuizing. De koelopeningen van de machine zijn zo ontworpen dat stof en waterdruppels niet gemakkelijk indringen. De schakelaar is speciaal afgedicht, en de elektronica is in kunstharis gegoten om die maximaal te beschermen. XPT is vooral belangrijk voor werken buitenshuis en op stofrijke plaatsen.

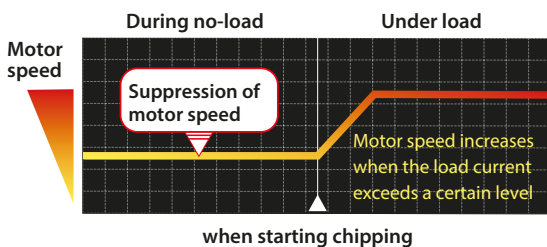

SOFT NO LOAD

SOFT NO LOAD

Deze technologie vermindert de trillingen, in die zin is het een aanvulling op AVT. Soft No Load verlaagt het toerental en daardoor ook de trillingen wanneer de machine onbelast is. Wanneer de machine belast wordt, gaat het toerental van de motor automatisch progressief omhoog. In het geval van een boorhamer maakt dat het ook gemakkelijker om op het startpunt te blijven. De technologie beperkt dus de trillingen, bijkomende voordelen zijn minder slijtage en energieverbruik.

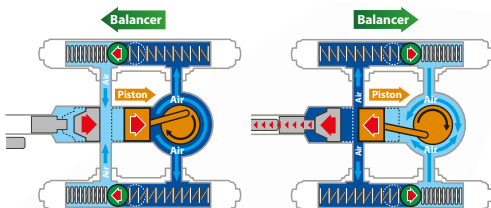

AVT

ANTI VIBRATION TECHNOLOGY

ANTI VIBRATION TECHNOLOGY

Het AVT-systeem zorgt voor een actieve schokdemping door een systeem met bewegend tegengewicht te gebruiken. Het tegengewicht dat mechanisch of door luchtdruk verplaatst wordt, levert een tegengestelde kracht tijdens het hameren, wat de trillingen voor de gebruiker reduceert. Het AVT-systeem werkt onmiddellijk en is efficiënt over het volledige toeren-talbereik.

XGT

40V Li-ion max

Krachtig

40Vmax
Li-ion technologie

Betrouwbaar

Robuust ontwerp, hoogwaardige materialen en Makita's bewezen brushless motortechnologie.

Intelligent

Geavanceerde elektronica met geïntegreerde digitale communicatie, klaar voor de toekomst.

Combihamer
HR002G

Reciprozaag
JR001G

Slagmoersleutel
TW001G

(Klop)boor- en schroefmachine
DF001G • HP001G

Slagschroevendraaier
TD001G

Haakse slijper
GA005G • GA013G

Handcirkelzaag
HS003G • HS004G

191B36-3

Li-ion accu BL4025
40Vmax • 2,5 Ah • 0,71 kg • 28 min*

191B26-6

Li-ion accu BL4040
40Vmax • 4,0 Ah • 1 kg • 40 min*

191E07-8

Snellader DC40RA

ADP10 Laadadapter
Voor LXT 14,4 V / 18 V accu's



* Laadtijd met DC40RA

De nieuwste innovatie in accugereedschap



XGT is een nieuw platform met specifieke machines, accu's en laders. De combinatie van Makita's bewezen motortechnologie, geavanceerde elektronische sturing en kwalitatieve 40Vmax-batterijen biedt een geweldig alternatief voor de meest veeleisende gebruiker. Het platform vult het bestaande CXT- en LXT-platform aan en is de volgende, logische stap naar een snoerloze toekomst.

Digitale communicatie

Intelligente technologie

De machines, accu's en lader kunnen via geïntegreerde elektronica digitaal met elkaar communiceren. Dat resulteert in een perfect energiemangement, optimale prestaties en bovendien een effectieve bescherming van alle componenten bij extreme belasting. De geïntegreerde elektronica vormt ook een basis voor nieuwe ontwikkelingen in de toekomst.

Robuust gebouwd

Uiterst sterke behuizing die specifiek ontworpen is voor de hoge capaciteit van de 40Vmax Li-ion batterijen. Gebouwd om aan de zwaarste omgevingsomstandigheden te weerstaan.

Aanduiding van de acculading met 4 leds

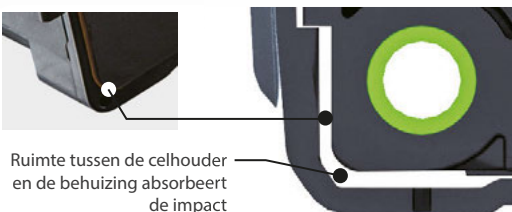

Ruimte tussen de celhouder en de behuizing absorbeert de impact

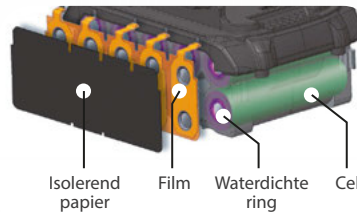

Waterbestendige 3-laagse structuur
Voorkomt kortsluiting veroorzaakt door het indringen van water of stof.



Zwaar uitgevoerde rail
De rail is vergroot om de batterij altijd perfect stabiel te houden.

Optimaal laden
Digitaal geoptimaliseerd laadtraject met twee ventilatoren voor een perfecte temperatuurscontrole.

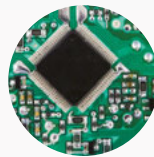

MACHINE



ACCU



LADER

Wand

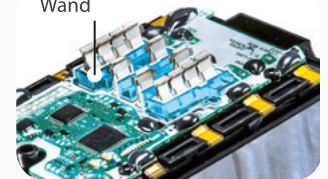

Afgeschermd contacten

Om kortsluiting te voorkomen zijn de elektronische componenten in hars gegoten en rondom de klemmen is een kunststof wand aangebracht die water en stof effectief tegenhoudt.

LXT-Platform

Betrouwbaar – veelzijdig – krachtig

Snel en optimaal laden

Wanneer de batterijen warm zijn, dan is het belangrijk dat die eerst gekoeld worden vooraleer het laadtraject te starten. De lader is uitgerust met een ventilator die de batterijen koelt vóór en tijdens het laden om de laadtijd te verkorten.

Makita geavanceerd laadsysteem
Geforceerde koeling



Snel laden



Standaard laadsysteem
Natuurlijke warmteafvoer



Langere laadtijd

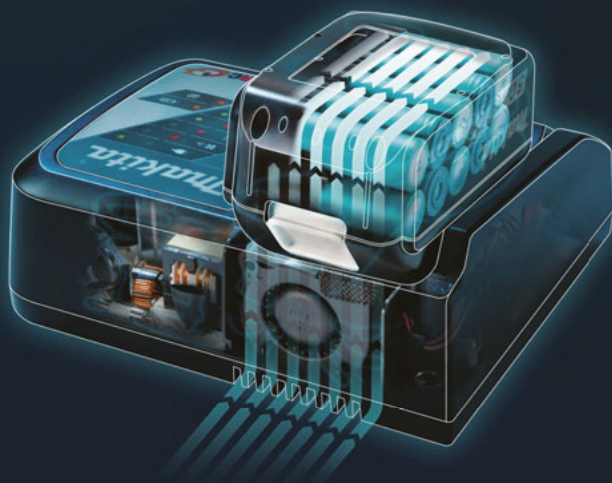

Digitale communicatie

De processor communiceert met de in de batterij ingebouwde chip om te laden bij de optimale spanning, stroom en temperatuur en om de levensduur van de batterij te optimaliseren.



Geoptimaliseerd laadtraject

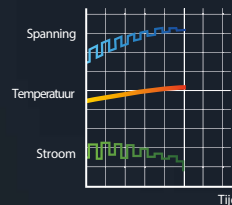

Standaard laadtraject

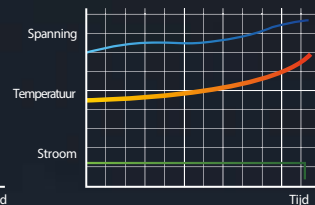

3.0Ah
Li-ion

22 minuten

3,0 Ah
BL1830B

SNELSTE LAADTIJD

4.0Ah
Li-ion

36 minuten

4,0 Ah
BL1840B

5.0Ah
Li-ion

45 minuten

5,0 Ah
BL1850B

6.0Ah
Li-ion

55 minuten

6,0 Ah
BL1860B

LANGSTE WERKDUUR



CXT-Platform

Compact – veelzijdig – lichtgewicht

CXT

12V_{max}
LITHIUM-ION

10.8V
LITHIUM-ION



Ladertechnologie

Geforceerde koeling

De DC10SB heeft een ingebouwde ventilator om de lader en de batterij te koelen vóór en tijdens het laadproces. De stand-by tijd voor het laden is zeer kort.



Weergave van het laadtraject

Het laadtraject wordt in twee stappen aangegeven: minder dan 80 % en meer dan 80 %.



LXT- en CXT-accu's combineren

Met de lader DC18RE kan er tegelijkertijd een LXT- en een CXT-batterij geladen worden.



CXT-accu's

Aansluiting met meerdere contacten

- Garandeert een stabiele verbinding met het gereedschap zelfs bij sterke trillingen.
- Laat een ergonomisch design toe.



Weergave van de acculading

De resterende acculading kan eenvoudig gecontroleerd worden.



Laadindicatie (4 leds)

Drukknop

Korte laadtijd

De BL1021B is in amper 30 min opgeladen met de DC10SB/DC18RE.

Compact en veelzijdig

CXT-machines zijn krachtig maar toch ook compact en licht. Ze zijn niet alleen perfect voor gebruik in de bouwsector, maar ook ideaal voor houtbewerking of bijvoorbeeld voor het plaatsen van een keuken.

12V_{max}

12V_{max}

12V_{max} is de nieuwe naam voor de 10,8 V CXT-accu's en -laders. De productlijn is 100 % compatibel met het huidige 10,8 V CXT-gamma. Dat betekent dat 10,8 V en 12V_{max} accu's en laders onderling uitwisselbaar zijn.

CXT accu's en laders



DC18RE
LXT + CXT



DC10SB
CXT



BL1021B
12V_{max} 2,0 Ah



BL1041B
12V_{max} 4,0 Ah

Laadtijden en compatibiliteit

Li-ion accu's

XGT



De grote en verhoogde led geeft een duidelijke indicatie van de laadstatus.

DC40RA

LXT
18V
Lithium-ion

Fast Charging



DC40RA

+



ADP10



Compatibel met LXT Li-ion accu's

XGT 40V max Lithium-ion		Fast Charging	LXT 18V Lithium-ion		
6.0 Ah	BL1860B	DC40RA	6.0 Ah	BL1860B	40min.
5.0 Ah	BL1850B		5.0 Ah	BL1850B	
4.0 Ah	BL1840B		4.0 Ah	BL1840B	29min.
4.0 Ah	BL4040		3.0 Ah	BL1830B	22min.
2.5 Ah	BL4025		2.0 Ah	BL1820B	24min.

LXT

LXT
18V
Lithium-ion

Fast Charging



DC18RC



DC18RD Duo snellader



DC18RE CXT&LXT Dual port snellader



DC18SD



DC18SE (Automotive)

6.0 Ah	BL1860B	55min.	130min.
5.0 Ah	BL1850B	45min.	110min.
4.0 Ah	BL1840B	36min.	90min.
3.0 Ah	BL1830B	22min.	60min.
2.0 Ah	BL1820B	24min.	45min.

CXT

CXT
12V max
Lithium-ion

Fast Charging



DC18RC



DC18RE CXT&LXT Dual port Snellader



DC10WD

7.2V
Lithium-ion

10.8V
Lithium-ion



DC10WA

4.0 Ah	BL1041B	60min.	130min.	1.5Ah	BL0715	35min.	50min.
2.0 Ah	BL1021B	30min.	70min.	1.3Ah	BL1013		
1.5 Ah	BL1016	22min.	50min.	14.4V / 18V Lithium-ion / Lithium-ion		DC18WA	
				1.5Ah BL1415G BL1815G		70min.	

MACHINES

COMBOPACKS



LXT 2x18V Combopack

COMBOPACKS

BOREN EN
SCHROEVENBOREN EN
BREKENSLIJPEN EN
SCHUREN

SNIJDEN

ZAGEN

SCHAVEN EN
FREZENNIETEN EN
NAGELN

METEN

STOFZUIGEN

DIVERSEN

TUIN

DLX2193PTJ



Combopack 18V/2x18V

- Combopack van twee krachtige machines met 2 18V Li-ion batterijen en batterijlader.
- DHR264: compacte SDS+ combihamer 2x18V met drie functies: boormachine, boorhamer, breekhamer.
- DDF484: robuuste en krachtige allround boor- en schroefmachine voor middelzware boor- en schroefwerkzaamheden.
- Geleverd in een MAKPAC, een stevige stapelbare opbergkoffer in ABS met vergrendelsysteem om meerdere koffers met elkaar te verbinden.



Standaard toebehoren:
196933-6: Duo snellader DC18RD, 197280-8: Li-ion accu BL1850B (4x), 821551-8: MAKPAC III opbergkoffer, 821552-6: MAKPAC IV opbergkoffer

Bijgeleverde accu's	4 x 5,0Ah
Boor- en schroefmachine	DDF484
SDS-plus boorhamer	DHR264
Acculader	DC18RD
MAKPAC koffer	2

EAN: 0088381830317

18V LXT

DLX2194PTJ



Combopack 18V/2x18V

- Combopack van twee krachtige machines met 2 18V Li-ion batterijen en batterijlader.
- DDF484: robuuste en krachtige allround boor- en schroefmachine voor middelzware boor- en schroefwerkzaamheden.
- DHS710: handzame en precieze cirkelzaag 2x18V met een zaagdiepte van 66mm.
- Geleverd in een MAKPAC, een stevige stapelbare opbergkoffer in ABS met vergrendelsysteem om meerdere koffers met elkaar te verbinden.



Standaard toebehoren:
196933-6: Duo snellader DC18RD, 197280-8: Li-ion accu BL1850B (4x)

Bijgeleverde accu's	4 x 5,0Ah
Boor- en schroefmachine	DDF484
Cirkelzaag	DHS710
Acculader	DC18RD
MAKPAC koffer	2

EAN: 0088381830331

18V LXT

DLX2245PT1



Combopack 18V/2x18V

- Combopack van twee krachtige werktuigen en drie 18V Li-ion batterijen en batterijlader.
- DGA506: lichte, sterke 125mm 18V accu haakse slijper voor slijpwerk in diverse materialen.
- DGA900: uiterst krachtige 2x18V accu haakse slijper 230mm, geschikt voor de meest uiteenlopende slijp- en afbraamwerken.

Standaard toebehoren:
196933-6: Duo snellader DC18RD, 197280-8: Li-ion accu BL1850B (3x)

Bijgeleverde accu's	3 x 5,0Ah
Haakse slijper 230mm	DGA900
Haakse slijper 125mm	DGA506
Acculader	DC18RD

EAN: 0088381852999

18V LXT BL XPT

DLX2248PT1



Combopack 18V/2x18V

- Combopack van twee krachtige werktuigen en drie 18V Li-ion batterijen en batterijlader.
- DVC260: ruggedragen stofzuiger op accu 2 x 18V.
- DCL181: accu stofzuiger 18V.

Standaard toebehoren:
196933-6: Duo snellader DC18RD, 197280-8: Li-ion accu BL1850B (3x)

Bijgeleverde accu's	3 x 5,0 Ah
Stofzuiger	DVC260 & DCL181

EAN: 0088381856621

18V LXT

LXT 18V Combopack

DLX2086TJ



18V LXT

Combopack 18V

- Combopack van twee krachtige werktuigen en drie 18V Li-ion batterijen en batterijlader.
- DVC860L: nat- en droogstofzuiger die werkt op netstroom en accu voor het opzuigen van gruis bij het boren, zagen etc. met accumachines.
- DGA505: lichte maar krachtige en handige accuslijper voor gebruik met standaard 125mm schijven.



Standaard toebehoren:
195584-2: snellader DC18RC, 196845-3: beschermkap met stofafzuiging, 197280-8: Li-ion accu BL1850B (3x)

Bijgeleverde accu's	3 x 5,0Ah
Haakse slijper 125mm	DGA505
Stofzuiger	DVC860L

EAN: 0088381870306

DLX2127TJ1



18V LXT

Combopack 18V

- Combopack van twee krachtige werktuigen en drie 18V Li-ion batterijen en batterijlader.
- DDF482: robuuste en krachtig boor- en schroefwerkzaamheden voor middelzware boor- en schroefwerkzaamheden.
- DTD152: uiterst compacte accu slagschroevendraaier met hoog koppel voor uiteenlopend schroef- en montagewerk.
- Geleverd in een MAKPAC, een stevige stapelbare opbergkoffer in ABS met vergrendelsysteem om meerdere koffers met elkaar te verbinden.



Standaard toebehoren:
195584-2: snellader DC18RC, 197280-8: Li-ion accu BL1850B (3x), 821551-8: MAKPAC III opbergkoffer

Bijgeleverde accu's	3 x 5,0Ah
Boor- en schroefmachine	DDF482
Slagschroevendraaier	DTD152
Acculader	DC18RC

EAN: 0088381839815

DLX2157TJ1



18V LXT

Combopack 18V

- Combopack van twee krachtige werktuigen en drie 18V Li-ion batterijen en batterijlader.
- DHP481: extreem krachtige klopboor- en schroefmachine met twee snelheden voor de zwaarste boor- en schroeftoepassingen.
- DGA506: lichte, sterke 125mm 18V accu haakse slijper voor slijpwerk in diverse materialen.
- Geleverd in een MAKPAC, een stevige stapelbare opbergkoffer in ABS met vergrendelsysteem om meerdere koffers met elkaar te verbinden.



Standaard toebehoren:
192956-2: automatische boorkop 1/2" 1,5-13mm, 195584-2: snellader DC18RC, 197280-8: Li-ion accu BL1850B (3x), 821552-6: MAKPAC IV opbergkoffer

Bijgeleverde accu's	3 x 5,0Ah
Boor- en schroefmachine	DHP481
Haakse slijper 125mm	DGA506
Acculader	DC18RC

EAN: 0088381819114

DLX2174TJ1



18V LXT

Combopack 18V

- Combopack van twee krachtige werktuigen en drie 18V Li-ion batterijen en batterijlader.
- DHP481: extreem krachtige klopboor- en schroefmachine met twee snelheden voor de zwaarste boor- en schroeftoepassingen.
- DTD153: uiterst compacte en krachtige slagschroevendraaier voor uiteenlopend schroef- en montagewerk.
- Geleverd in een MAKPAC, een stevige stapelbare opbergkoffer in ABS met vergrendelsysteem om meerdere koffers met elkaar te verbinden.



Standaard toebehoren:
122576-8: diepteanslag, 126413-8: handgreep, 195584-2: snellader DC18RC, 197280-8: Li-ion accu BL1850B (3x), 763248-2: automatische boorkop 1/2" 1,5-13 mm, 766015-4: automatische boorkop 1/2" 1,5-13 mm, 821551-8: MAKPAC III opbergkoffer...

Bijgeleverde accu's	3 x 5,0Ah
Boor- en schroefmachine	DHP481
Slagschroevendraaier	DTD153
Acculader	DC18RC

EAN: 0088381827676

DLX2189TJ3



18V LXT

Combopack 18V

- Combopack van twee krachtige machines met 2 18V Li-ion batterijen en batterijlader.
- DDF484: robuuste en krachtige allround boor- en schroefmachine voor middelzware boor- en schroefwerkzaamheden.
- DTD153: uiterst compacte en krachtige slagschroevendraaier voor uiteenlopend schroef- en montagewerk.
- Geleverd in een MAKPAC, een stevige stapelbare opbergkoffer in ABS met vergrendelsysteem om meerdere koffers met elkaar te verbinden.



Standaard toebehoren:
195584-2: snellader DC18RC, 197280-8: Li-ion accu BL1850B (3x), 450128-8: accubeschermkap, 821551-8: MAKPAC III opbergkoffer

Bijgeleverde accu's	3 x 5,0Ah
Boor- en schroefmachine	DDF484
Slagschroevendraaier	DTD153
Acculader	DC18RC
MAKPAC koffer	1x

EAN: 0088381725521

COMBOPACKS

BOREN EN SCHROEVEN

BOREN EN BREKEN

SLIJPEN EN SCHUREN

SNIJDEN

ZAGEN

SCHAVEN EN FREZEN

NIETEN EN NAGELEN

METEN

STOFZUIGEN

DIVERSEN

TUIN

LXT 18V Combopack

COMBOPACKS

BOREN EN
SCHROEVENBOREN EN
BREKENSLIJPEN EN
SCHUREN

SNIJDEN

ZAGEN

SCHAVEN EN
FREZENNIETEN EN
NAGELN

METEN

STOFZUIGEN

DIVERSEN

TUIJN

DLX2191TJ



18V LXT

Combopack 18V

- Combopack van twee krachtige machines met 2 18V Li-ion batterijen en batterijlader.
- DHR243: compacte SDS+ combihamer met drie functies bruikbaar als boormachine, boorhamer, breekhamer.
- DDF484: robuuste en krachtige allround boor- en schroefmachine voor middelzware boor- en schroefwerkzaamheden.
- Geleverd in een MAKPAC, een stevige stapelbare opbergkoffer in ABS met vergrendelsysteem om meerdere koffers met elkaar te verbinden.



Standaard toebehoren:
195584-2: snellader DC18RC, 197280-8: Li-ion accu BL1850B (2x), 763175-3: automatische boorkop 1/2" 1,5-13mm, 821552-6: MAKPAC IV opbergkoffer

Bijgeleverde accu's	2 x 5,0Ah
Boor- en schroefmachine	DDF484
SDS-plus boorhamer	DHR243
Acculader	DC18RC

EAN: 0088381830256

DLX2235T3J



18V LXT

Combopack 18V

- Combopack van twee krachtige werktuigen en drie 18V Li-ion batterijen en batterijlader.
- DDF484: robuuste en krachtige allround boor- en schroefmachine voor middelzware boor- en schroefwerkzaamheden.
- DTM51: accu multitoel LXT 18V, ideaal als probleemoplosser bij diverse bouw- en installatiewerkzaamheden waarbij een grote mobiliteit vereist is.
- Geleverd in een MAKPAC, een stevige stapelbare opbergkoffer in ABS met vergrendelsysteem om meerdere koffers met elkaar te verbinden.



Standaard toebehoren:
195584-2: snellader DC18RC, 197280-8: Li-ion accu BL1850B (2x), 821550-0: MAKPAC II opbergkoffer, 821551-8: MAKPAC III opbergkoffer

Bijgeleverde accu's	3 x 5,0Ah
Boor- en schroefmachine	DDF484
Acculader	DC18RC
MAKPAC koffer	2
OIS multi tool	DTM51

EAN: 0088381849784

DLX2236T1J



18V LXT

Combopack 18V

- Combopack van twee krachtige machines met 2 18V Li-ion batterijen en batterijlader.
- DTD153: uiterst compacte en krachtige slagschroevendraaier voor uiteenlopend schroef- en montage werk.
- Geleverd in een MAKPAC, een stevige stapelbare opbergkoffer in ABS met vergrendelsysteem om meerdere koffers met elkaar te verbinden.



Standaard toebehoren:
195584-2: snellader DC18RC, 197280-8: Li-ion accu BL1850B (3x), 821551-8: MAKPAC III opbergkoffer

Bijgeleverde accu's	3 x 5,0Ah
Slagschroevendraaier	2x DTD153
Acculader	DC18RC

EAN: 0088381849777

DLX4090T1J



18V LXT

Combopack 18V

- Combopack van vier krachtige werktuigen met 3 18V Li-ion batterijen en batterijlader.
- DHP481: extreem krachtige klopboor- en schroefmachine met twee snelheden voor de zwaarste boor- en schroeftoepassingen.
- DTD153: uiterst compacte en krachtige slagschroevendraaier voor uiteenlopend schroef- en montage werk.
- DGA506: lichte, sterke 125mm 18V accu haakse slijper voor slijpwerk in diverse materialen.
- DHR243: compacte SDS+ combihamer met drie functies bruikbaar als boormachine, boorhamer, breekhamer.



Standaard toebehoren:
195584-2: snellader DC18RC, 197280-8: Li-ion accu BL1850B (3x), 821551-8: MAKPAC III opbergkoffer, 821552-6: MAKPAC IV opbergkoffer

Bijgeleverde accu's	3 x 5,0Ah
Boor- en schroefmachine	DHP481
Slagschroevendraaier	DTD153
SDS-plus boorhamer	DHR243
Haakse slijper 125mm	DGA506
Acculader	DC18RC

EAN: 0088381836944

DLX5023TJ



18V LXT

Combopack 18V

- Combopack van vijf krachtige werktuigen met 3 18V Li-ion batterijen en batterijlader.
- DGA506: lichte, sterke 125mm 18V accu haakse slijper voor slijpwerk in diverse materialen.
- DHP481: extreem krachtige klopboor- en schroefmachine met twee snelheden voor de zwaarste boor- en schroeftoepassingen.
- DHR243: compacte SDS+ combihamer met drie functies bruikbaar als boormachine, boorhamer, breekhamer.
- DHS680: handzame en precieze cirkelzaag met een zaagdiepte van 57mm.



Standaard toebehoren:
195584-2: snellader DC18RC, 197280-8: Li-ion accu BL1850B (3x)

Bijgeleverde accu's	3 x 5,0Ah
Boor- en schroefmachine	DHP481
Slagschroevendraaier	DTD153
Cirkelzaag	DHS680
SDS-plus boorhamer	DHR243
Haakse slijper 125mm	DGA506
Acculader	DC18RC

EAN: 0088381837767

LXT 18V Combopack

DLX6078TJ1



18V LXT

Combopack 18V

- Combopack van zes krachtige machines met 3 18V Li-ion batterijen en batterijlader.
- DHP481: extreem krachtige klopboor- en schroefmachine met twee snelheden voor de zwaarste boor- en schroeftoepassingen.
- DHR243: compacte SDS+ combihamer met drie functies bruikbaar als boormachine, boorhamer, breekhamer.
- DTM51: accu multitool LXT 18V, ideaal als probleemoplosser bij diverse bouw- en installatiewerkzaamheden waarbij een grote mobiliteit vereist is.



Standaard toebehoren:
195584-2: snellader DC18RC, 197280-8: Li-ion accu BL1850B (3x), 821551-8: MAKPAC III opbergkoffer, B-21624: schuurvel 94 Red velcro, B-21630: schuurvel 94 Red velcro, B-21668: schuurvel 94 Red velcro, B-22947: schuurvel 94 Red velcro, B-22953: schuurvel 94 Red velcro.

Bijgeleverde accu's	3 x 5,0Ah
Boor- en schroefmachine	DHP481
Slagschroevendraaier	DTD153
Cirkelzaag	DHS680
SDS-plus boorhamer	DHR243
Haakse slijper 125mm	DGA506
Acculader	DC18RC
MAKPAC koffer	4
OIS multi tool	DTM51

EAN: 0088381849791

DLX6086TJ



18V LXT

Combopack 18V

- Combopack van zes krachtige machines met 3 18V Li-ion batterijen en batterijlader.
- DGA506: lichte, sterke 125mm 18V accu haakse slijper voor slijpwerk in diverse materialen.
- DHP481: extreem krachtige klopboor- en schroefmachine met twee snelheden voor de zwaarste boor- en schroeftoepassingen.
- DHR243: compacte SDS+ combihamer met drie functies bruikbaar als boormachine, boorhamer, breekhamer.
- DHS680: handzame en precieze cirkelzaag met een zaagdiepte van 57mm.



Standaard toebehoren:
195584-2: snellader DC18RC, 197280-8: Li-ion accu BL1850B (3x), 821551-8: MAKPAC III opbergkoffer (3x), 821552-6: MAKPAC IV opbergkoffer

Bijgeleverde accu's	3 x 5,0Ah
Boor- en schroefmachine	DHP481
Slagschroevendraaier	DTD153
Cirkelzaag	DHS680
Reciprozaag	DJR188
SDS-plus boorhamer	DHR243
Haakse slijper 125mm	DGA506
Acculader	DC18RC
MAKPAC koffer	4

EAN: 0088381864626

DLX7015TJ1



18V LXT

Combopack 18V

- Combopack van 7 krachtige 18V accumachines.
- DGA506: lichte, sterke 125mm 18V accu haakse slijper voor slijpwerk in diverse materialen.
- DHP481: extreem krachtige klopboor- en schroefmachine met twee snelheden voor de zwaarste boor- en schroeftoepassingen.
- DHR243: compacte SDS+ combihamer met drie functies bruikbaar als boormachine, boorhamer, breekhamer.
- DHS680: handzame en precieze cirkelzaag met een zaagdiepte van 57mm.



Standaard toebehoren:
195584-2: snellader DC18RC, 197280-8: Li-ion accu BL1850B (3x), 821551-8: MAKPAC III opbergkoffer (3x), 821552-6: MAKPAC IV opbergkoffer (2x)

Bijgeleverde accu's	3 x 5,0Ah
Boor- en schroefmachine	DHP481
Slagschroevendraaier	DTD153
Cirkelzaag	DHS680
SDS-plus boorhamer	DHR243
Haakse slijper 125mm	DGA506
Acculader	DC18RC
MAKPAC koffer	5
OIS multi tool	DTM51ZJX2
Boven/kantenfrees	DRT50ZJX3

EAN: 0088381864640

DLX8022TJ1



18V LXT

Combopack 18V

- Combopack van 8 18V accumachines.
- DGA506: lichte, sterke 125mm 18V accu haakse slijper voor slijpwerk in diverse materialen.
- DHP481: extreem krachtige klopboor- en schroefmachine met twee snelheden voor de zwaarste boor- en schroeftoepassingen.
- DHR243: compacte SDS+ combihamer met drie functies bruikbaar als boormachine, boorhamer, breekhamer.
- DHS680: handzame en precieze cirkelzaag met een zaagdiepte van 57mm.



Standaard toebehoren:
195584-2: snellader DC18RC, 197280-8: Li-ion accu BL1850B (4x), 821551-8: MAKPAC III opbergkoffer (4x), 821552-6: MAKPAC IV opbergkoffer (2x)

Bijgeleverde accu's	4 x 5,0Ah
Boor- en schroefmachine	DHP481
Slagschroevendraaier	DTD153
Cirkelzaag	DHS680
Reciprozaag	DJR188
SDS-plus boorhamer	DHR243
Haakse slijper 125mm	DGA506
Acculader	DC18RC
MAKPAC koffer	6
OIS multi tool	DTM51ZJX2
Boven/kantenfrees	DRT50ZJX3

EAN: 0088381864664

DLX1012TJ1



18V LXT

Combopack 18V

- Combopack van 10 krachtige 18V accumachines.
- DDA351: zeer compacte haakse boormachine met een hoogte van slechts 88mm.
- DHP481: extreem krachtige klopboor- en schroefmachine met twee snelheden voor de zwaarste boor- en schroeftoepassingen.
- DTD153: uiterst compacte en krachtige slagschroevendraaier voor uiteenlopend schroef- en montagewerk.
- DHS680: handzame en precieze cirkelzaag met een zaagdiepte van 57mm.



Standaard toebehoren:
195584-2: snellader DC18RC (2x), 197280-8: Li-ion accu BL1850B (5x), 821549-5: MAKPAC I opbergkoffer, 821550-0: MAKPAC II opbergkoffer (2x), 821551-8: MAKPAC III opbergkoffer (5x), 821552-6: MAKPAC IV opbergkoffer

Bijgeleverde accu's	5 x 5,0Ah
Haakse boormachine	DDA351
Boor- en schroefmachine	DHP481
Slagschroevendraaier	DTD153
Cirkelzaag	DHS680
Reciprozaag	DJR188
Wipzaag	DJV181
SDS-plus boorhamer	DHR243
Haakse slijper 125mm	DGA506
OIS multi tool	DTM51
Schuurmachine	DBO180

EAN: 0088381864688

COMBOPACKS

BOREN EN SCHROEFEN

BOREN EN BREKEN

SLIJPEN EN SCHUREN

SNIJDEN

ZAGEN

SCHAVEN EN FREZEN

NIETEN EN NAGELEN

METEN

STOFZUIGEN

DIVERSEN

TUIN

LXT 18V Combopack

COMBOPACKS

BOREN EN
SCHROEVENBOREN EN
BREKENSLIJPEN EN
SCHUREN

SNIJDEN

ZAGEN

SCHAVEN EN
FREZENNIETEN EN
NAGELLEN

METEN

STOFZUIGEN

DIVERSEN

TUIJN

DLX1102TJ1



Combopack 18V

- Combopack van 11 krachtige 18V accumachines.
- DDA351: zeer compacte haakse boormachine met een hoogte van slechts 88mm.
- DHP481: extreem krachtige klopboor- en schroefmachine met twee snelheden voor de zwaarste boor- en schroeftoepassingen.
- DTD153: uiterst compacte en krachtige slagschroevendraaier voor uiteenlopend schroef- en montagewerk.
- DHS680: handzame en precieze cirkelzaag met een zaagdiepte van 57mm.



Standaard toebehoren:
195584-2: snellader DC18RC (2x), 197280-8: Li-ion accu BL1850B (5x), 821549-5: MAKPAC I opbergkoffer, 821550-0: MAKPAC II opbergkoffer (2x), 821551-8: MAKPAC III opbergkoffer (5x), 821552-6: MAKPAC IV opbergkoffer (2x)

18V LXT

Bijgeleverde accu's	5 x 5,0Ah
Haakse boormachine	DDA351
Boor- en schroefmachine	DHP481
Slagschroevendraaier	DTD153
Cirkelzaag	DHS680
Reciprozaag	DJR188
Wipzaag	DJV181
SDS-plus boorhamer	DHR243
Haakse slijper 125mm	DGA506
OIS multi tool	DTM51
Schuurmachine	DBO180
Boven/kantenfrees	DRT50

EAN: 0088381864701

DLX2061MJ1



Combopack LXT 14,4V

- Combopack van twee krachtige machines met 3 14,4V Li-ion batterijen en batterijlader.
- DHP470: extreem krachtige klopboor- en schroefmachine voor de zwaarste boor- en schroeftoepassingen.
- DTD134: uiterst compacte slagschroevendraaier met hoog koppel voor uiteenlopend schroef- en montagewerk.
- Geleverd in een MAKPAC, een stevige stapelbare opbergkoffer in ABS met vergrendelsysteem om meerdere koffers met elkaar te verbinden.



Standaard toebehoren:
195584-2: snellader DC18RC, 196388-5: Li-ion accu BL1440 (3x), 450128-8: accubeschermpak, 763175-3: automatische boorkop 1/2" 1,5-13mm, 821551-8: MAKPAC III opbergkoffer

14.4V LXT

Bijgeleverde accu's	3 x 4,0Ah
Boor- en schroefmachine	DHP470
Slagschroevendraaier	DTD134
Acculader	DC18RC

EAN: 0088381682701

CXT 10.8V Combopack

CLX228SAX2



10.8V CXT

Combopack CXT

- Combopack van twee compacte CXT accumachines, inclusief drie batterijen en lader in een metalen koffer.
- TD110D: CXT accu slagschroevendraaier met een maximaal koppel van maar liefst 110Nm.
- HP333D: extreem lichte en compacte klopboor- en schroefmachine met volwaardige prestaties voor tal van gangbare toepassingen.

Standaard toebehoren:
197363-4: snellader DC10SB, 197396-9: CXT accu BL1021B 12Vmax (2x)

Bijgeleverde accu's	3 x 2,0Ah
Boor- en schroefmachine	HP333D
Slagschroevendraaier	TD110D
Acculader	DC10SB

EAN: 0088381876032

CLX206SAX3



10.8V CXT

Combopack CXT

- Combopack van twee compacte accumachines inclusief twee batterijen en lader.
- DF331D: extreem lichte en compacte CXT accu boor- en schroefmachine met volwaardige prestaties voor tal van gangbare toepassingen.
- TM30D: ideaal als probleemoplosser bij diverse bouw- en installatiewerkzaamheden waarbij een grote mobiliteit vereist is.

Standaard toebehoren:
197355-3: snellader DC10SA, 197363-4: snellader DC10SB, 197394-3: CXT accu BL1020B (2x), 197766-2: adapter voor stofafzuiging OIS, 199630-3: adapter voor stofafzuiging OIS/STARLOCK, 346449-3: draaghaak, 783203-8: inbusleutel 5x80mm...

Bijgeleverde accu's	2 x 2,0Ah
Boor- en schroefmachine	DF331D
Acculader	DC10SA
OIS multi tool	TM30D

EAN: 088381836975

CLX400SAJ1



10.8V CXT

Combopack CXT

- Combopack met vier compacte accumachines inclusief drie batterijen en lader.
- DF331D: extreem lichte en compacte CXT accu boor- en schroefmachine met volwaardige prestaties voor tal van gangbare toepassingen.
- TD110D: CXT accu slagschroevendraaier met een maximaal koppel van maar liefst 110Nm.
- HS301D: superlichte en compacte accucirkelzaag voor het verzagen van dunne latten en plaatmaterialen.

Standaard toebehoren:
197355-3: snellader DC10SA, 197363-4: snellader DC10SB, 197394-3: CXT accu BL1020B (3x), 346449-3: draaghaak (2x), 798308-1: dubbelbit PH2x45mm (2x), 821549-5: MAKPAC I opbergkoffer, 821550-0: MAKPAC II opbergkoffer

Bijgeleverde accu's	3 x 2,0Ah
Boor- en schroefmachine	DF331D
Slagschroevendraaier	TD110D
Cirkelzaag	HS301D
Reciprozaag	JR103D
Acculader	DC10SA

EAN: 0088381808958

COMBOPACKS

BOREN EN SCHROEVEN

BOREN EN BREKEN

SLIJPEN EN SCHUREN

SNIJDEN

ZAGEN

SCHAVEN EN FREZEN

NIETEN EN NAGELEN

METEN

STOFZUIGEN

DIVERSEN

TUIN

AVT

ANTI VIBRATION TECHNOLOGY

Makita

“ERVAAR MINDER TRILLINGEN TIJDENS HET WERKEN MET AVT”

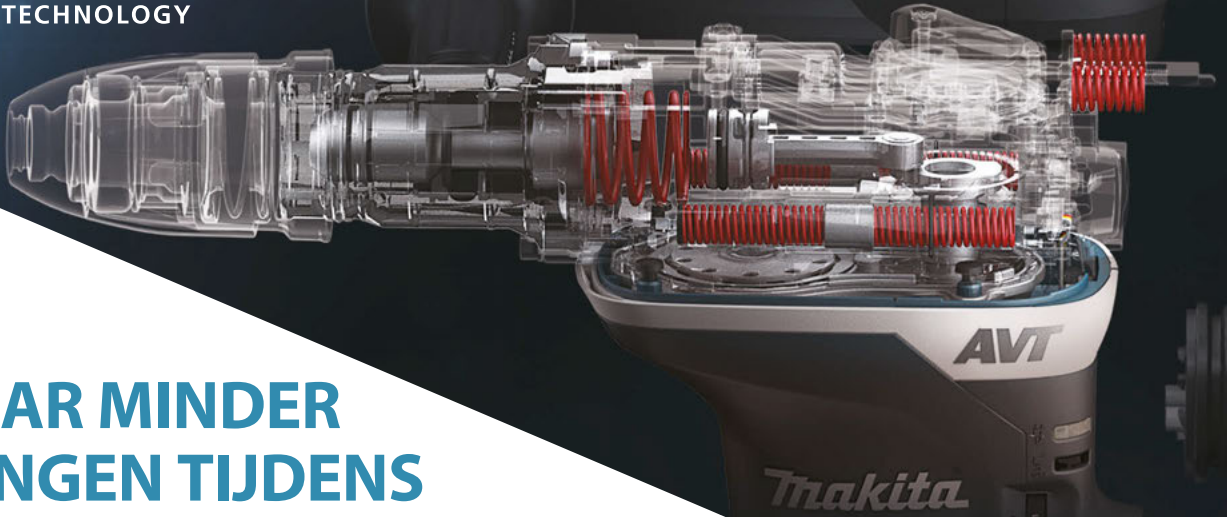

Het nieuwe, nog verder doorgedreven antivibratiesysteem ontkoppelt niet enkel de achterste handgreep maar de gehele behuizing van motor en slagwerk.

TRILLINGSDEMPENDE BEHUIZING

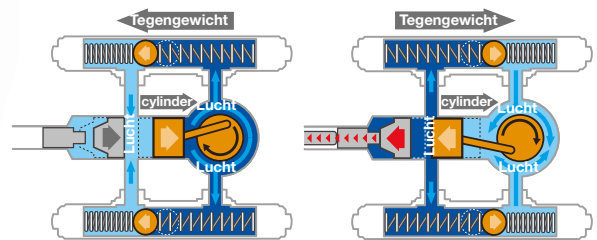

Het verbeterde dempingsysteem zorgt voor nog lagere vibratiewaarden en dat met een smal machineontwerp voor een optimaal gebruiksgemak.

ACTIEVE SCHOKDEMPING DOOR BEWEGEND TEGENGEWICHT

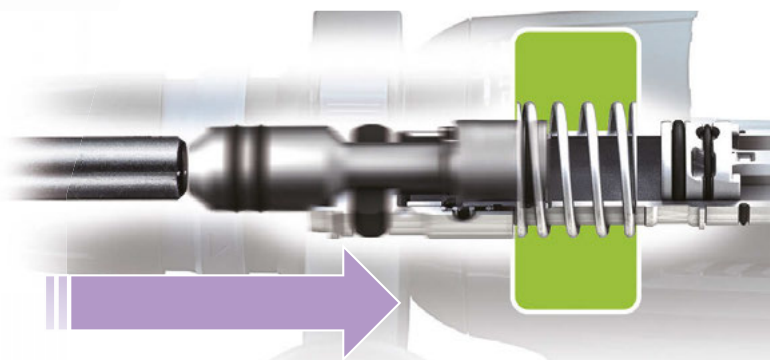

Een aparte veer vangt bij elke slag de reactiekracht van de boor of beitel op.

TERUGSLAGDEMPING

BOREN EN SCHROEVEN



-  Dubbel geïsoleerd
-  Variabele snelheid
-  Elektrische of mechanische rem
-  L + R schakelaar
-  2 mechanische snelheden
-  3 mechanische snelheden
-  2 elektrische snelheden
-  3 elektrische snelheden
-  Snelspanboorkop met blokkeerpositie
-  Instelbaar koppel / aantal posities 6
-  Instelbaar koppel / aantal posities 9
-  Instelbaar koppel / aantal posities 16
-  Instelbaar koppel / aantal posities 18
-  Instelbaar koppel / aantal posities 21
-  Veiligheids- / slipkoppeling
-  Soft Start
-  Lichtfunctie
-  Koffer

Boor- en schroefmachines

DF001GZ01

Boor- schroefmachine 40Vmax



- Extreem krachtige boor- en schroefmachine met twee snelheden voor de zwaarste boor- en schroeftoepassingen.
- Door de hogere werkspanning van het XGT systeem is de machine zeer goed bestand tegen continu werken bij hoge belasting.
- Metalen tandwielhuis en dubbel gelagere boorspindel voor een verhoogde duurzaamheid bij zware mechanische belastingen.
- Elektronische koppelinstelling met 41 stappen op lage snelheid en 21 stappen op hoge snelheid.



Standaard toebehoren:
127552-7: handgreep, 251314-2: SCREW M4X12, 346317-0: draaghaak, 452947-8: bithouder voor boor- en schroefmachines, 784637-8: dubbelbit PH2 +/- x45mm, 821550-0: MAKPAC II opbergkoffer

40Vmax XGT BL XPT

Bijgeleverde accu's	0
Toerental onbelast	0 - 650 t.p.m.
Toerental onbelast 2	0 - 2600 t.p.m.
Max. Ø staal	20 mm
Max. Ø Hout	102 mm
Boorkop	1,5-13 mm
Afmetingen (L x B x H)	182 x 86 x 274 mm
Netto gewicht	2,6 kg
Max. koppel zacht/hard	68 /140 Nm

EAN: 0088381894142

DF001GM201

Boor- schroefmachine 40Vmax



- Extreem krachtige boor- en schroefmachine met twee snelheden voor de zwaarste boor- en schroeftoepassingen.
- Door de hogere werkspanning van het XGT systeem is de machine zeer goed bestand tegen continu werken bij hoge belasting.
- Metalen tandwielhuis en dubbel gelagere boorspindel voor een verhoogde duurzaamheid bij zware mechanische belastingen.
- Elektronische koppelinstelling met 41 stappen op lage snelheid en 21 stappen op hoge snelheid.



Standaard toebehoren:
127552-7: handgreep, 191B26-6: Li-ion accu BL4040 (2x), 191C10-7: Laadadapter ADP10, 191E07-8: Snellader XGT 40Vmax, 251314-2: SCREW M4X12, 346317-0: draaghaak, 452947-8: bithouder voor boor- en schroefmachines, 784637-8: dubbelbit PH2 +/- x45mm...

40Vmax XGT BL XPT

Bijgeleverde accu's	2 x 4,0Ah
Toerental onbelast	0 - 650 t.p.m.
Toerental onbelast 2	0 - 2600 t.p.m.
Max. Ø staal	20 mm
Max. Ø Hout	102 mm
Boorkop	1,5-13 mm
Afmetingen (L x B x H)	182 x 86 x 274 mm
Netto gewicht	2,6 kg
Max. koppel zacht/hard	68 /140 Nm

EAN: 0088381894203

HP001GZ01

Klopboor- schroefmachine 40Vmax



- Extreem krachtige klopboor-schroefmachine met twee snelheden voor de zwaarste boor- en schroeftoepassingen.
- Door de hogere werkspanning van het XGT systeem is de machine zeer goed bestand tegen continu werken bij hoge belasting.
- Metalen tandwielhuis en dubbel gelagere boorspindel voor een verhoogde duurzaamheid bij zware mechanische belastingen.
- Elektronische koppelinstelling met 41 stappen op lage snelheid en 21 stappen op hoge snelheid.



Standaard toebehoren:
122576-8: diepteanslag, 127551-9: handgreep cpl, 251314-2: SCREW M4X12, 346317-0: draaghaak, 452947-8: bithouder voor boor- en schroefmachines, 784637-8: dubbelbit PH2 +/- x45mm, 821550-0: MAKPAC II opbergkoffer

40Vmax XGT BL XPT

Bijgeleverde accu's	0
Toerental onbelast	0 - 650 t.p.m.
Toerental onbelast 2	0 - 2600 t.p.m.
Slagfrequentie	0 - 9750 min ⁻¹
Slagfrequentie 2	0 - 39000 min ⁻¹
Max. Ø staal	20 mm
Max. Ø Hout	152 mm
Boorkop	1,5-13 mm
Afmetingen (L x B x H)	182 x 86 x 275 mm
Netto gewicht	2,7 kg
Max. koppel zacht/hard	68 /140 Nm

EAN: 0088381894043



Boor- en schroefmachines

HP001GM201



40Vmax XGT BL XPT

Klopboor- schroefmachine 40Vmax

- Extreem krachtige klopboor-schroefmachine met twee snelheden voor de zwaarste boor- en schroeftoepassingen.
- Door de hogere werkspanning van het XGT systeem is de machine zeer goed bestand tegen continu werken bij hoge belasting.
- Metalen tandwielhuis en dubbel gelagerde boorspindel voor een verhoogde duurzaamheid bij zware mechanische belastingen.
- Elektronische koppelinstelling met 41 stappen op lage snelheid en 21 stappen op hoge snelheid.



Standaard toebehoren:
122576-8: diepteaanslag, 127551-9: handgreep cpl, 191B26-6: Li-ion accu BL4040 (2x), 191C10-7: Laadadapter ADP10, 191E07-8: Snellader XGT 40Vmax, 251314-2: SCREW M4X12, 346317-0: draaghaak, 452947-8: bithouder voor boor- en schroefmachines...

Bijgeleverde accu's	2 x 4,0Ah
Toerental onbelast	0 - 650 t.p.m.
Toerental onbelast 2	0 - 2600 t.p.m.
Slagfrequentie	0 - 9750 min ⁻¹
Slagfrequentie 2	0 - 39000 min ⁻¹
Max. Ø staal	20 mm
Max. Ø Hout	152 mm
Boorkop	1,5-13 mm
Afmetingen (L x B x H)	182 x 86 x 275 mm
Netto gewicht	2,7 kg
Max. koppel zacht/hard	68 /140 Nm

EAN: 0088381894104

DTP141ZJ



18V LXT BL

Hybride boor- en schroefmachine 18 V

- Deze unieke, onklopbaar veelzijdige boorschroefmachine is uitgerust met een tweetraps tandwieloverbrenging, een klopboor-zowel als een slagschroefmechanisme en een elektronische snelheids- en koppelregeling en is daarmee geschikt voor de meest uiteenlopende boor- en schroefwerkzaamheden.
- Schroefmodus met geluidloze elektronische afslag met een zeer breed instelbereik (0,7 - 12Nm) voor een perfecte controle bij diverse schroefwerkzaamheden, gaande van fijne schroefjes in elektrische installatiekasten over zelftappende schroeven in staalplaat tot grote houtschroeven voor timmerwerk.



Standaard toebehoren:
346449-3: draaghaak, 821550-0: MAKPAC II opbergkoffer

Bijgeleverde accu's	0
Max. koppel	150 Nm
Toerental onbelast	0 - 1300 t.p.m.
Toerental onbelast 2	0 - 2000 t.p.m.
Toerental onbelast 3	0 - 2700 t.p.m.
Slagfrequentie	0 - 1200 min ⁻¹
Slagfrequentie 2	0 - 2400 min ⁻¹
Slagfrequentie 3	0 - 3200 min ⁻¹
Max. Ø staal	10 mm
Max. Ø Hout	21 mm
Max. Ø steen	8 mm
Bitopname zeskant	1/4" DIN3126E

EAN: 0088381434638

DTP141RTJ



18V LXT BL

Hybride boor- en schroefmachine 18 V

- Deze unieke, onklopbaar veelzijdige boorschroefmachine is uitgerust met een tweetraps tandwieloverbrenging, een klopboor-zowel als een slagschroefmechanisme en een elektronische snelheids- en koppelregeling en is daarmee geschikt voor de meest uiteenlopende boor- en schroefwerkzaamheden.
- Schroefmodus met geluidloze elektronische afslag met een zeer breed instelbereik (0,7 - 12Nm) voor een perfecte controle bij diverse schroefwerkzaamheden, gaande van fijne schroefjes in elektrische installatiekasten over zelftappende schroeven in staalplaat tot grote houtschroeven voor timmerwerk.



Standaard toebehoren:
195584-2: snellader DC18RC, 197280-8: Li-ion accu BL1850B (2x), 346449-3: draaghaak, 450128-8: accubeschermpak, 821550-0: MAKPAC II opbergkoffer

Bijgeleverde accu's	2 x 5,0Ah
Max. koppel	150 Nm
Toerental onbelast	0 - 1300 t.p.m.
Toerental onbelast 2	0 - 2200 t.p.m.
Toerental onbelast 3	0 - 2700 t.p.m.
Slagfrequentie	0 - 1200 min ⁻¹
Slagfrequentie 2	0 - 2400 min ⁻¹
Slagfrequentie 3	0 - 3200 min ⁻¹
Max. Ø staal	10 mm
Max. Ø Hout	21 mm
Max. Ø steen	8 mm
Bitopname zeskant	1/4" DIN3126E

EAN: 0088381816663

DHP453RFJ



18V LXT

Klopboor- en schroefmachine 18 V

- Allround klopboor-/schroefmachine voor middelzware werkzaamheden.
- Volledig metalen twee-snelheden overbrenging staat garant voor efficiënt en betrouwbaar boren en schroeven.
- Uitgerust met solide enkelhulzige 13mm snelspanboorkop en automatische asblokkering voor een eenvoudige borenwissel.
- Precisie-koppelinstelling in 16 trappen plus boorstand voor een optimale controle van de inschroefdiepte.



Standaard toebehoren:
195584-2: snellader DC18RC, 197599-5: Li-ion accu BL1830B (2x), 450128-8: accubeschermpak, 766004-9: automatische boorkop 1/2" 1,5-13mm, 784637-8: dubbelbit PH2 +/- x45mm, 821550-0: MAKPAC II opbergkoffer

Bijgeleverde accu's	2 x 3,0Ah
Toerental onbelast	0 - 400 t.p.m.
Toerental onbelast 2	0 - 1300 t.p.m.
Slagfrequentie	0 - 6000 min ⁻¹
Slagfrequentie 2	0 - 19500 min ⁻¹
Max. Ø staal	13 mm
Max. Ø Hout	36 mm
Boorkop	1,5-13 mm
Afmetingen (L x B x H)	239 x 79 x 227 mm
Netto gewicht	1,7 kg
Max. koppel zacht/hard	27 /42 Nm

EAN: 0088381811927

DHP453RFX2



18V LXT

Klopboor- en schroefmachine 18 V

- Allround klopboor-/schroefmachine voor middelzware werkzaamheden.
- Volledig metalen twee-snelheden overbrenging staat garant voor efficiënt en betrouwbaar boren en schroeven.
- Uitgerust met solide enkelhulzige 13mm snelspanboorkop en automatische asblokkering voor een eenvoudige borenwissel.
- Precisie-koppelinstelling in 16 trappen plus boorstand voor een optimale controle van de inschroefdiepte.



Standaard toebehoren:
195533-3: Li-ion accu BL1830 (2x), 194686-1: alu opbergkoffer met accu, 195584-2: snellader DC18RC, 450128-8: accubeschermpak, 766004-9: automatische boorkop 1/2" 1,5-13mm, 784637-8: dubbelbit PH2 +/- x45mm

Bijgeleverde accu's	2 x 3,0Ah
Toerental onbelast	0 - 400 t.p.m.
Toerental onbelast 2	0 - 1300 t.p.m.
Slagfrequentie	0 - 6000 min ⁻¹
Slagfrequentie 2	0 - 19500 min ⁻¹
Max. Ø staal	13 mm
Max. Ø Hout	36 mm
Boorkop	1,5-13 mm
Afmetingen (L x B x H)	239 x 79 x 227 mm
Netto gewicht	1,7 kg
Max. koppel zacht/hard	27 /42 Nm

EAN: 0088381811910

COMBOPACKS

BOREN EN SCHROEVEN

BOREN EN BREKEN

SLIJPEN EN SCHUREN

SNIJDEN

ZAGEN

SCHAVEN EN FREZEN

NIETEN EN NAGELEN

METEN

STOFZUIGEN

DIVERSEN

TUIN

Boor- en schroefmachines

DHP484RTJ



Klopboor- en schroefmachine 18 V

- Robuuste en krachtige allround boorschroefmachine voor middelzware boor- en schroefwerkzaamheden, dank zij de klopboorfunctie ook geschikt voor pufboringen in steen.
- Brushless motor: robuust, krachtig en uiterst efficiënt waardoor een grotere autonomie per acculading bereikt wordt.
- Volledig metalen overbrenging, inclusief metalen schakelring voor snelheidswissel, staat garant voor een uitstekende weerstand tegen tandwielslijtage.



Standaard toebehoren:
195584-2: snellader DC18RC, 346449-3: draaghaak, 450128-8: accubeschermpak, 784637-8: dubbelbit PH2 +/- x45mm, 821550-0: MAKPAC II opbergkoffer

Bijgeleverde accu's	2 x 5,0Ah
Toerental onbelast	0 - 500 t.p.m.
Toerental onbelast 2	0 - 2000 t.p.m.
Slagfrequentie	0 - 7500 min ⁻¹
Slagfrequentie 2	0 - 30000 min ⁻¹
Max. Ø staal	13 mm
Max. Ø Hout	38 mm
Max. Ø steen	13 mm
Boorkop	1,5-13 mm
Afmetingen (L x B x H)	182 x 79 x 261 mm
Netto gewicht	1,6 kg
Max. koppel zacht/hard	30 /54 Nm

EAN: 0088381826228

DHP458ZJ



Klopboor- en schroefmachine 18 V

- Extreem krachtige klopboor-schroefmachine met twee snelheden voor de zwaarste boor- en schroeftoepassingen.
- De zwaar uitgevoerde vierpolige motor met hogedichtheidsmagneten en de grote reductiefactor maken van deze machinerie de krachtigste die Makita ooit heeft gefabriceerd.
- Volledig metalen overbrenging, inclusief metalen schakelring voor snelheidswissel, staat garant voor een uitstekende weerstand tegen tandwielslijtage.
- Metalen tandwielhuis en dubbel gelagerde boorspindel voor een verhoogde duurzaamheid bij zware mechanische belastingen.



Standaard toebehoren:
122576-8: diepteanslag, 126131-8: zijhandgreep, 346449-3: draaghaak, 763248-2: automatische boorkop 1/2" 1,5-13 mm, 766015-4: automatische boorkop 1/2" 1,5-13 mm, 784637-8: dubbelbit PH2 +/- x45mm (2x), 821550-0: MAKPAC II opbergkoffer

Bijgeleverde accu's	0
Toerental onbelast	0-400 t.p.m.
Toerental onbelast 2	0 - 2000 t.p.m.
Slagfrequentie	0 - 6000 min ⁻¹
Slagfrequentie 2	0 - 30000 min ⁻¹
Max. Ø staal	13 mm
Max. Ø Hout	75 mm
Max. Ø steen	16 mm
Boorkop	1,5-13 mm
Afmetingen (L x B x H)	225 x 79 x 259 mm
Netto gewicht	2,2 kg
Max. koppel zacht/hard	58 /91 Nm

EAN: 0088381653862

DHP485ZJ



Klopboor- en schroefmachine 18 V

- Allround klopboor-/schroefmachine voor middelzware werkzaamheden.
- Brushless motor: robuust, krachtig en uiterst efficiënt waardoor een grotere autonomie per acculading bereikt wordt.
- Volledig metalen overbrenging, inclusief metalen schakelring voor snelheidswissel, staat garant voor een uitstekende weerstand tegen tandwielslijtage.
- Wordt geleverd zonder accu's noch lader. Zo kan u op een prijsbewuste wijze uw Makita machinepark uitbreiden.
- Precisie-koppelinstelling in 21 trappen + boorstand.



Standaard toebehoren:
346317-0: draaghaak, 766027-7: automatische boorkop 1/2" 1,5-13mm, 784637-8: dubbelbit PH2 +/- x45mm, 821550-0: MAKPAC II opbergkoffer

Bijgeleverde accu's	0
Toerental onbelast	0 - 500 t.p.m.
Toerental onbelast 2	0 - 1900 t.p.m.
Slagfrequentie	0 - 7500 min ⁻¹
Slagfrequentie 2	0 - 28500 min ⁻¹
Max. Ø staal	13 mm
Max. Ø Hout	38 mm
Boorkop	1,5-13 mm
Afmetingen (L x B x H)	169 x 79 x 256 mm
Netto gewicht	1,5 kg
Max. koppel zacht/hard	25 /50 Nm

EAN: 0088381866163

DHP485RTJ



Klopboor- en schroefmachine 18 V

- Allround klopboor-/schroefmachine voor middelzware werkzaamheden.
- Brushless motor: robuust, krachtig en uiterst efficiënt waardoor een grotere autonomie per acculading bereikt wordt.
- Volledig metalen overbrenging, inclusief metalen schakelring voor snelheidswissel, staat garant voor een uitstekende weerstand tegen tandwielslijtage.
- Precisie-koppelinstelling in 21 trappen + boorstand.



Standaard toebehoren:
195584-2: snellader DC18RC, 346317-0: draaghaak, 766027-7: automatische boorkop 1/2" 1,5-13mm, 784637-8: dubbelbit PH2 +/- x45mm, 821550-0: MAKPAC II opbergkoffer

Bijgeleverde accu's	2 x 5,0Ah
Toerental onbelast	0 - 500 t.p.m.
Toerental onbelast 2	0 - 1900 t.p.m.
Slagfrequentie	0 - 7500 min ⁻¹
Slagfrequentie 2	0 - 28500 min ⁻¹
Max. Ø staal	13 mm
Max. Ø Hout	38 mm
Boorkop	1,5-13 mm
Afmetingen (L x B x H)	169 x 79 x 256 mm
Netto gewicht	1,5 kg
Max. koppel zacht/hard	25 /50 Nm

EAN: 0088381866286

DHP481ZJ



Klopboor- en schroefmachine 18 V

- Extreem krachtige klopboor-schroefmachine met twee snelheden voor de zwaarste boor- en schroeftoepassingen.
- De zwaar uitgevoerde vierpolige motor met hogedichtheidsmagneten en de grote reductiefactor maken van deze machinerie de krachtigste die Makita ooit heeft gefabriceerd.
- Volledig metalen overbrenging, inclusief metalen schakelring voor snelheidswissel, staat garant voor een uitstekende weerstand tegen tandwielslijtage.
- Metalen tandwielhuis en dubbel gelagerde boorspindel voor een verhoogde duurzaamheid bij zware mechanische belastingen.



Standaard toebehoren:
122576-8: diepteanslag, 126413-8: handgreep, 346449-3: draaghaak, 763248-2: automatische boorkop 1/2" 1,5-13 mm, 766015-4: automatische boorkop 1/2" 1,5-13 mm, 784637-8: dubbelbit PH2 +/- x45mm, 821550-0: MAKPAC II opbergkoffer

Bijgeleverde accu's	0
Toerental onbelast	0 - 550 t.p.m.
Toerental onbelast 2	0 - 2100 t.p.m.
Slagfrequentie	0 - 8250 min ⁻¹
Slagfrequentie 2	0 - 31500 min ⁻¹
Max. Ø staal	13 mm
Max. Ø Hout	75 mm
Max. Ø steen	16 mm
Boorkop	1,5-13 mm
Afmetingen (L x B x H)	205 x 79 x 249 mm
Netto gewicht	2,7 kg
Max. koppel zacht/hard	60 /115 Nm

EAN: 0088381674836

Boor- en schroefmachines

DHP481RTJ



18V LXT BL XPT

Klopboor- en schroefmachine 18 V

- Extreem krachtige klopboor-schroefmachine met twee snelheden voor de zwaarste boor- en schroeftoepassingen.
- De zwaar uitgevoerde vierpolige motor met hogedichtheidsmagneten en de grote reductiefactor maken van deze machinereeks de krachtigste die Makita ooit heeft gefabriceerd.
- Volledig metalen overbrenging, inclusief metalen schakelring voor snelheidswissel, staat garant voor een uitstekende weerstand tegen tandwielslijtage.
- Metalen tandwielhuis en dubbel gelagerde boorspindel voor een verhoogde duurzaamheid bij zware mechanische belastingen.



Standaard toebehoren:

122576-8: diepteanslag, 126413-8: handgreep, 195584-2: snellader DC18RC, 197280-8: Li-ion accu BL1850B (2x), 346449-3: draaghaak, 450128-8: accubeschermpak (2x), 763248-2: automatische boorkop 1/2" 1,5-13 mm, 766015-4: automatische boorkop 1/2" 1,5-13 mm...

Bijgeleverde accu's	2 x 5,0Ah
Toerental onbelast	0 - 550 t.p.m.
Toerental onbelast 2	0 - 2100 t.p.m.
Slagfrequentie	0 - 8250 min ⁻¹
Slagfrequentie 2	0 - 31500 min ⁻¹
Max. Ø staal	13 mm
Max. Ø Hout	75 mm
Max. Ø steen	16 mm
Boorkop	1,5-13 mm
Afmetingen (L x B x H)	225 x 79 x 259 mm
Netto gewicht	2,7 kg
Max. koppel zacht/hard	60 /115 Nm

EAN: 0088381674904

DHP481RT3J



18V LXT BL XPT

Klopboor- en schroefmachine 18 V

- Extreem krachtige klopboor-schroefmachine met twee snelheden voor de zwaarste boor- en schroeftoepassingen.
- De zwaar uitgevoerde vierpolige motor met hogedichtheidsmagneten en de grote reductiefactor maken van deze machinereeks de krachtigste die Makita ooit heeft gefabriceerd.
- Volledig metalen overbrenging, inclusief metalen schakelring voor snelheidswissel, staat garant voor een uitstekende weerstand tegen tandwielslijtage.
- Metalen tandwielhuis en dubbel gelagerde boorspindel voor een verhoogde duurzaamheid bij zware mechanische belastingen.



Standaard toebehoren:

122576-8: diepteanslag, 126413-8: handgreep, 195584-2: snellader DC18RC, 197280-8: Li-ion accu BL1850B (3x), 346449-3: draaghaak, 450128-8: accubeschermpak (2x), 763248-2: automatische boorkop 1/2" 1,5-13 mm, 766015-4: automatische boorkop 1/2" 1,5-13 mm...

Bijgeleverde accu's	3 x 5,0Ah
Toerental onbelast	0 - 550 t.p.m.
Toerental onbelast 2	0 - 2100 t.p.m.
Slagfrequentie	0 - 8250 min ⁻¹
Slagfrequentie 2	0 - 31500 min ⁻¹
Max. Ø staal	13 mm
Max. Ø Hout	75 mm
Max. Ø steen	16 mm
Boorkop	1,5-13 mm
Afmetingen (L x B x H)	225 x 79 x 259 mm
Netto gewicht	2,7 kg
Max. koppel zacht/hard	60 /115 Nm

EAN: 0088381813761

DHP448ZJ



14.4V LXT XPT

Klopboor- en schroefmachine 14,4 V

440

- Extreem krachtige klopboor-schroefmachine met twee snelheden voor de zwaarste boor- en schroeftoepassingen.
- De zwaar uitgevoerde vierpolige motor met hogedichtheidsmagneten en de grote reductiefactor maken van deze machinereeks de krachtigste die Makita ooit heeft gefabriceerd.
- Volledig metalen overbrenging, inclusief metalen schakelring voor snelheidswissel, staat garant voor een uitstekende weerstand tegen tandwielslijtage.
- Metalen tandwielhuis en dubbel gelagerde boorspindel voor een verhoogde duurzaamheid bij zware mechanische belastingen.



Standaard toebehoren:

122576-8: diepteanslag, 126131-8: zijhandgreep, 346449-3: draaghaak, 763248-2: automatische boorkop 1/2" 1,5-13 mm, 766015-4: automatische boorkop 1/2" 1,5-13 mm, 784637-8: dubbelbit PH2 +/- x45mm (2x), 821550-0: MAKPAC II opbergkoffer

Bijgeleverde accu's	0
Toerental onbelast	0 - 350 t.p.m.
Toerental onbelast 2	0 - 1800 t.p.m.
Slagfrequentie	0 - 5200 min ⁻¹
Slagfrequentie 2	0 - 27000 min ⁻¹
Max. Ø staal	13 mm
Max. Ø Hout	65 mm
Max. Ø steen	14 mm
Boorkop	1,5-13 mm
Afmetingen (L x B x H)	225 x 79 x 259 mm
Netto gewicht	2,2 kg
Max. koppel zacht/hard	43 /77 Nm

EAN: 0088381671248

DHP448RM3J



14.4V LXT XPT

Klopboor- en schroefmachine 14,4 V

440

- Extreem krachtige klopboor-schroefmachine met twee snelheden voor de zwaarste boor- en schroeftoepassingen.
- De zwaar uitgevoerde vierpolige motor met hogedichtheidsmagneten en de grote reductiefactor maken van deze machinereeks de krachtigste die Makita ooit heeft gefabriceerd.
- Volledig metalen overbrenging, inclusief metalen schakelring voor snelheidswissel, staat garant voor een uitstekende weerstand tegen tandwielslijtage.
- Metalen tandwielhuis en dubbel gelagerde boorspindel voor een verhoogde duurzaamheid bij zware mechanische belastingen.



Standaard toebehoren:

122576-8: diepteanslag, 126131-8: zijhandgreep, 195584-2: snellader DC18RC, 196388-5: Li-ion accu BL1440 (3x), 346449-3: draaghaak, 450128-8: accubeschermpak, 763248-2: automatische boorkop 1/2" 1,5-13 mm, 766015-4: automatische boorkop 1/2" 1,5-13 mm...

Bijgeleverde accu's	3 x 4,0Ah
Toerental onbelast	0 - 350 t.p.m.
Toerental onbelast 2	0 - 1800 t.p.m.
Slagfrequentie	0 - 5200 min ⁻¹
Slagfrequentie 2	0 - 27000 min ⁻¹
Max. Ø staal	13 mm
Max. Ø Hout	65 mm
Max. Ø steen	14 mm
Boorkop	1,5-13 mm
Afmetingen (L x B x H)	225 x 79 x 259 mm
Netto gewicht	2,2 kg
Max. koppel zacht/hard	43 /77 Nm

EAN: 0088381683180

DHP470RMJ



14.4V LXT BL XPT

Klopboor- en schroefmachine 14,4 V

- Robuuste en krachtige allround boorschroefmachine voor middelzware boor- en schroefwerkzaamheden, dank zij de klopboorfunctie ook geschikt voor plugboringen in steen.
- Brushless motor: robuust, krachtig en uiterst efficiënt waardoor een grotere autonomie per acculading bereikt wordt.
- Volledig metalen overbrenging, inclusief metalen schakelring voor snelheidswissel, staat garant voor een uitstekende weerstand tegen tandwielslijtage.
- Meer veiligheid door de elektrische motorrem die de machine dadelijk stopt bij loslaten van de schakelaar.



Standaard toebehoren:

195584-2: snellader DC18RC, 196388-5: Li-ion accu BL1440 (2x), 450128-8: accubeschermpak, 763175-3: automatische boorkop 1/2" 1,5-13mm, 784637-8: dubbelbit PH2 +/- x45mm, 821550-0: MAKPAC II opbergkoffer

Bijgeleverde accu's	2 x 4,0Ah
Toerental onbelast	0 - 400 t.p.m.
Toerental onbelast 2	0 - 1550 t.p.m.
Slagfrequentie	0 - 6000 min ⁻¹
Slagfrequentie 2	0 - 23000 min ⁻¹
Max. Ø staal	13 mm
Max. Ø Hout	38 mm
Max. Ø steen	13 mm
Boorkop	1,5-13 mm
Afmetingen (L x B x H)	199 x 79 x 259 mm
Netto gewicht	1,5 kg
Max. koppel zacht/hard	30 /46 Nm

EAN: 0088381682367

COMBOPACKS

BOREN EN SCHROEVEN

BOREN EN BREKEN

SLIJPEN EN SCHUREN

SNIJDEN

ZAGEN

SCHAVEN EN FREZEN

NIETEN EN NAGLEN

METEN

STOFZUIGEN

DIVERSEN

TUIN

Boor- en schroefmachines

COMBOPACKS

BOREN EN SCHROEVEN

BOREN EN BREKEN

SLIJPEN EN SCHUREN

SNIJDEN

ZAGEN

SCHAVEN EN FREZEN

NIETEN EN NAGELN

METEN

STOFZUIGEN

DIVERSEN

TUIJN

HP332DSAJ



Klopboor- en schroefmachine CXT

- Brushless motor: robuust, krachtig en uiterst efficiënt waardoor een grotere autonomie per acculading bereikt wordt.
- Extreem lichte en compacte klopboor- en schroefmachine met volwaardige prestaties voor tal van gangbare toepassingen.
- Universeel inzetbaar door de enkelhulzige 10mm snelspanboorkop; uitgerust met automatische asblokkering voor een eenvoudige werktuigwissel.
- Precisie-koppelinstelling in 20 trappen + boor- en klopboorstand
- Meer veiligheid door de elektrische motorrem die de machine dadelijk stopt bij loslaten van de schakelaar.



Standaard toebehoren:
197355-3: snellader DC10SA, 197363-4: snellader DC10SB, 197394-3: CXT accu BL1020B (2x), 346909-5: draaghaak, 784244-7: dubbelbit PH2, 821549-5: MAKPAC 1 opbergkoffer

10.8V CXT BL

Bijgeleverde accu's	2 x 2,0Ah
Toerental onbelast	0 - 450 t.p.m.
Toerental onbelast 2	0 - 1500 t.p.m.
Slagfrequentie	0 - 6750 min ⁻¹
Slagfrequentie 2	0 - 22500 min ⁻¹
Max. Ø staal	10 mm
Max. Ø Hout	28 mm
Max. Ø steen	8 mm
Boorkop	0.8-10 mm
Afmetingen (L x B x H)	168 x 66 x 217 mm
Netto gewicht	1,1 kg
Max. koppel zacht/hard	21 /35 Nm

EAN: 0088381809269

HP332DSMJ



Klopboor- en schroefmachine CXT

- Brushless motor: robuust, krachtig en uiterst efficiënt waardoor een grotere autonomie per acculading bereikt wordt.
- Extreem lichte en compacte klopboor- en schroefmachine met volwaardige prestaties voor tal van gangbare toepassingen.
- Universeel inzetbaar door de enkelhulzige 10mm snelspanboorkop; uitgerust met automatische asblokkering voor een eenvoudige werktuigwissel.
- Precisie-koppelinstelling in 20 trappen + boor- en klopboorstand
- Meer veiligheid door de elektrische motorrem die de machine dadelijk stopt bij loslaten van de schakelaar.



Standaard toebehoren:
197355-3: snellader DC10SA, 197363-4: snellader DC10SB, 197402-0: CXT accu BL1040B 10,8V (2x), 346909-5: draaghaak, 784244-7: dubbelbit PH2, 821549-5: MAKPAC 1 opbergkoffer

10.8V CXT BL

Bijgeleverde accu's	2 x 4,0Ah
Toerental onbelast	0 - 450 t.p.m.
Toerental onbelast 2	0 - 1500 t.p.m.
Slagfrequentie	0 - 6750 min ⁻¹
Slagfrequentie 2	0 - 22500 min ⁻¹
Max. Ø staal	10 mm
Max. Ø Hout	28 mm
Max. Ø steen	8 mm
Boorkop	0.8-10 mm
Afmetingen (L x B x H)	168 x 66 x 236 mm
Netto gewicht	1,1 kg
Max. koppel zacht/hard	21 /35 Nm

EAN: 0088381809276

HP331DSMJ



Klopboor- en schroefmachine CXT

- Extreem lichte en compacte klopboor- en schroefmachine met volwaardige prestaties voor tal van gangbare toepassingen.
- Universeel inzetbaar door de enkelhulzige 10mm snelspanboorkop; uitgerust met automatische asblokkering voor een eenvoudige werktuigwissel.
- Precisie-koppelinstelling in 18 trappen + boor- en klopboorstand
- Meer veiligheid door de elektrische motorrem die de machine dadelijk stopt bij loslaten van de schakelaar.
- Geïntegreerde led voor comfortabeler werken op slecht verlichte plaatsen.



Standaard toebehoren:
197355-3: snellader DC10SA, 197363-4: snellader DC10SB, 197402-0: CXT accu BL1040B 10,8V (2x), 346909-5: draaghaak

10.8V CXT

Bijgeleverde accu's	2 x 4,0Ah
Toerental onbelast	0 - 450 t.p.m.
Toerental onbelast 2	0 - 1700 t.p.m.
Slagfrequentie	0 - 6750 min ⁻¹
Slagfrequentie 2	0 - 25500 min ⁻¹
Max. Ø staal	10 mm
Max. Ø Hout	21 mm
Max. Ø steen	8 mm
Boorkop	1-10 mm
Afmetingen (L x B x H)	201 x 66 x 228 mm
Netto gewicht	1,1 kg
Max. koppel zacht/hard	14 /30 Nm

EAN: 0088381801287

HP1630K



Klopboormachine 710W

- Bijzonder compacte en krachtige klopboormachine.
- Robuuste constructie met metalen tandwielhuis voor een uitstekende warmteafvoer en buisvormige motorbehuizing voor extra rigiditeit.
- Vario-schakelaar voor een optimale booraanzet zonder verglijden.
- Comfortabele softgrip handgreep.



Standaard toebehoren:
134943-5: zijhandgreep, 135302-6: rechte zijhandgreep cpl, 192541-1: tandkransboorkop, 196008-1: tandkransboorkop, 418163-2: sleutelhouder, 763440-0: boorkopsleutel 13mm

Toerental onbelast	0 - 3200 t.p.m.
Slagfrequentie	0 - 48000 min ⁻¹
Max. Ø staal	13 mm
Max. Ø Hout	30 mm
Max. Ø steen	16 mm
Boorkop	1,5-13 mm
Ø Spanhals	43 mm
Afmetingen (L x B x H)	296 x 75 x 204 mm
Gewicht zonder kabel	2,0 kg

EAN: 0088381093125

HP1631KSP



Klopboormachine 710W

- Bijzonder compacte en krachtige klopboormachine.
- Robuuste constructie met metalen tandwielhuis voor een uitstekende warmteafvoer en buisvormige motorbehuizing voor extra rigiditeit.
- Uitgerust met 13mm snelspanboorkop.
- Vario-schakelaar voor een optimale booraanzet zonder verglijden.
- Comfortabele softgrip handgreep.



Standaard toebehoren:
134943-5: zijhandgreep, 135302-6: rechte zijhandgreep cpl, 192692-0: automatische boorkop 1/2" 1,5-13mm, 196193-0: automatische boorkop 1/2" 1,5-13mm, 196564-1: automatische boorkop 1/2" 1,5-13mm, 824811-7: kunststof koffer...

Toerental onbelast	0 - 3200 t.p.m.
Slagfrequentie	0 - 48000 min ⁻¹
Max. Ø staal	13 mm
Max. Ø Hout	30 mm
Max. Ø steen	16 mm
Boorkop	1,5-13 mm
Ø Spanhals	43 mm
Afmetingen (L x B x H)	296 x 75 x 204 mm
Gewicht zonder kabel	2,0 kg

EAN: 0088381604970

Boor- en schroefmachines

HP2051FHJ

Klopboormachine 720W

419



- Universeel inzetbare klopboormachine met krachtige motor en twee mechanische snelheden, voor uiteenlopende boorwerkzaamheden in hout, metaal en steenachtige materialen.
- De ingebouwde slipkoppeling staat garant voor een verhoogd comfort en veiligheid bij plots klemmende boren.
- Goed hanteerbaar vanwege zijn compact en slank design.
- Uitgerust met 13mm snelspanboorkop met hardmetalen bekken.
- Robuuste constructie met metalen carter voor een uitstekende warmteafvoer en buisvormige motorbehuizing voor extra rigiditeit.



Standaard toebehoren:
134943-5: zijhandgreep, 135302-6: rechte zijhandgreep cpl, 192664-5: automatische boorkop 1/2" 1,5-13mm, 194254-0: automatische boorkop 1/2" 1,5-13mm, 324219-0: diepteaanslag, 821549-5: MAKPAC I opbergkoffer

Toerental onbelast	0 - 1200 t.p.m.
Toerental onbelast 2	0 - 2900 t.p.m.
Slagfrequentie	0 - 24000 min ⁻¹
Slagfrequentie 2	0 - 58000 min ⁻¹
Max. Ø staal	13 mm
Max. Ø Hout	40 mm
Max. Ø steen	20 mm
Boorkop	1,5-13 mm
Ø Spanhals	43 mm
Afmetingen (L x B x H)	360 x 70 x 220 mm
Gewicht zonder kabel	2,5 kg

EAN: 0088381645454

HP2071FJ

Klopboormachine 1010W

419



- Universeel inzetbare klopboormachine met uiterst krachtige motor en twee mechanische snelheden, voor uiteenlopende boorwerkzaamheden in hout, metaal en steenachtige materialen.
- Elektronica controleert de soft start, houdt het gekozen toerental constant onder belasting en geeft lichtsignaal bij overbelasting.
- Omkeerbrug met symmetrische koelborstelverschuiving zorgt voor een maximaal koppel bij linksomloop en een langere levensduur van de koelborstels.
- De ingebouwde slipkoppeling staat garant voor een verhoogd comfort en veiligheid bij plots klemmende boren.



Standaard toebehoren:
135302-6: rechte zijhandgreep cpl, 194254-0: automatische boorkop 1/2" 1,5-13mm, 324219-0: diepteaanslag, 821549-5: MAKPAC I opbergkoffer

Toerental onbelast	0 - 1200 t.p.m.
Toerental onbelast 2	0 - 2900 t.p.m.
Slagfrequentie	0 - 24000 min ⁻¹
Slagfrequentie 2	0 - 58000 min ⁻¹
Max. Ø staal	18 mm
Max. Ø Hout	40 mm
Max. Ø steen	20 mm
Boorkop	1,5-13 mm
Ø Spanhals	43 mm
Afmetingen (L x B x H)	362 x 70 x 220 mm
Gewicht zonder kabel	2,6 kg

EAN: 0088381645928

8406

Klopboormachine 850W

106



- Machine uitgevoerd met slipkoppeling ter bescherming van machine en gebruiker
- Snelboren in metaal, beton en steen



Standaard toebehoren:
824608-4: kunststof opbergkoffer

Toerental onbelast	0 - 1500 t.p.m.
Slagfrequentie	0 - 22500 min ⁻¹
Max. Ø staal	13 mm
Max. Ø Hout	30 mm
Max. Ø steen	20 mm
Boorkop	1,5-13 mm
Afmetingen (L x B x H)	400 x 80 x 150 mm
Gewicht zonder kabel	3,7 kg

EAN: 0088381008778

DDF470ZJ

Boor- en schroefmachine 14,4 V



- Robuuste en krachtige allround boorschroefmachine voor middelzware boor- en schroefwerkzaamheden.
- Brushless motor: robuust, krachtig en uiterst efficiënt waardoor een grotere autonomie per acculading bereikt wordt.
- Volledig metalen overbrenging, inclusief metalen schakelring voor snelheidswissel, staat garant voor een uitstekende weerstand tegen tandwielslijtage.
- Meer veiligheid door de elektrische motorrem die de machine dadelijk stopt bij loslaten van de schakelaar.



Standaard toebehoren:
346317-0: draaghaak, 763175-3: automatische boorkop 1/2" 1,5-13mm, 784637-8: dubbelbit PH2 +/- x45mm, 821550-0: MAKPAC II opbergkoffer

Bijgeleverde accu's	0
Toerental onbelast	0 - 400 t.p.m.
Toerental onbelast 2	0 - 1550 t.p.m.
Max. Ø staal	13 mm
Max. Ø Hout	38 mm
Boorkop	1,5-13 mm
Afmetingen (L x B x H)	185 x 79 x 259 mm
Netto gewicht	1,4 kg
Max. koppel zacht/hard	30 /46 Nm

EAN: 0088381663243

14.4V LXT BL XPT

DDF453RF3J

Boor- en schroefmachine 18 V



- Allround boorschroefmachine voor middelzware werkzaamheden.
- Volledig metalen twee-snelheden overbrenging staat garant voor efficiënt en betrouwbaar boren en schroeven.
- Uitgerust met solide enkelhelzige 13mm snelspanboorkop en automatische asblokkering voor een eenvoudige wissel van boren en bits.
- Geleverd met drie schuifbatterijen (18V 3,0Ah) met zelfreinigende contacten die garant staan voor een optimale stroomoverdracht.



Standaard toebehoren:
195584-2: snellader DC18RC, 197599-5: Li-ion accu BL1830B (3x), 450128-8: accubeschermpak (2x), 766004-9: automatische boorkop 1/2" 1,5-13mm, 821550-0: MAKPAC II opbergkoffer

Bijgeleverde accu's	3 x 3,0Ah
Toerental onbelast	0 - 400 t.p.m.
Toerental onbelast 2	0 - 1300 t.p.m.
Max. Ø staal	13 mm
Max. Ø Hout	36 mm
Afmetingen (L x B x H)	239 x 79 x 227 mm
Netto gewicht	1,7 kg
Max. koppel zacht/hard	27 /42 Nm

EAN: 0088381811903

18V LXT

COMBOPACKS

BOREN EN SCHROEVEN

BOREN EN BREKEN

SLIJPEN EN SCHUREN

SNIJDEN

ZAGEN

SCHAVEN EN FREZEN

NIETEN EN NAGELEN

METEN

STOFZUIGEN

DIVERSEN

TUIN

Boor- en schroefmachines

DDF483RAJ

Boor- en schroefmachine 18 V



- Brushless motor: robuust, krachtig en uiterst efficiënt waardoor een grotere autonomie per acculading bereikt wordt.
- Twee mechanische snelheden en vario schakelaar voor een optimale snelheidscontrole.
- Uitgerust met solide enkelhulzige 13mm snelspanboorkop en automatische asblokkering voor een eenvoudige wissel van boren en bits.
- Precisie-koppelingstelling in 20 trappen + boorstand.
- Geïntegreerde led voor comfortabel werken op slecht verlichte plaatsen.



Standaard toebehoren:
195584-2: snellader DC18RC, 197254-9: Li-ion accu BL1820B (2x), 346449-3: draaghaak, 450128-8: accubeschermkap, 763241-6: automatische boorkop 1,5-13mm, 784637-8: dubbelbit PH2 +/- x45mm, 821550-0: MAKPAC II opbergkoffer

Bijgeleverde accu's	2 x 2,0Ah
Toerental onbelast	0 - 500 t.p.m.
Toerental onbelast 2	0 - 1700 t.p.m.
Max. Ø staal	13 mm
Max. Ø Hout	36 mm
Boorkop	1,5-13 mm
Afmetingen (L x B x H)	162 x 79 x 247 mm
Netto gewicht	1,2 kg
Max. koppel zacht/hard	23 /40 Nm

EAN: 0088381854917

DDF483RTJ

Boor- en schroefmachine 18 V



- Brushless motor: robuust, krachtig en uiterst efficiënt waardoor een grotere autonomie per acculading bereikt wordt.
- Diverse constructiedetails zoals een volledig waterdichte schakelaar en in hars gegoten elektrische circuits staan garant voor de beste stof- en waterbestendigheid op de markt.



Standaard toebehoren:
195584-2: snellader DC18RC, 346449-3: draaghaak, 450128-8: accubeschermkap, 763241-6: automatische boorkop 1,5-13mm, 784637-8: dubbelbit PH2 +/- x45mm, 821550-0: MAKPAC II opbergkoffer

Bijgeleverde accu's	2 x 5,0Ah
Toerental onbelast	0 - 500 t.p.m.
Toerental onbelast 2	0 - 1700 t.p.m.
Max. Ø staal	13 mm
Max. Ø Hout	36 mm
Boorkop	1,5-13 mm
Afmetingen (L x B x H)	162 x 79 x 247 mm
Netto gewicht	1,2 kg
Max. koppel zacht/hard	23 /40 Nm

EAN: 0088381824811

DDF484ZJ

Boor- en schroefmachine 18 V



- Robuuste en krachtige allround boorschroefmachine voor middelzware boor- en schroefwerkzaamheden.
- Brushless motor: robuust, krachtig en uiterst efficiënt waardoor een grotere autonomie per acculading bereikt wordt.
- Robuust aluminium carter.
- Volledig metalen overbrenging, inclusief metalen schakelring voor snelheidswissel, staat garant voor een uitstekende weerstand tegen tandwielslijtage.
- Precisie-koppelingstelling in 21 trappen + boorstand.



Standaard toebehoren:
346449-3: draaghaak, 784637-8: dubbelbit PH2 +/- x45mm, 821550-0: MAKPAC II opbergkoffer

Bijgeleverde accu's	0
Toerental onbelast	0 - 500 t.p.m.
Toerental onbelast 2	0 - 2000 t.p.m.
Max. Ø staal	13 mm
Max. Ø Hout	38 mm
Boorkop	1,5-13 mm
Afmetingen (L x B x H)	172 x 79 x 261 mm
Netto gewicht	1,5 kg
Max. koppel zacht/hard	30 /54 Nm

EAN: 0088381826525

DDF484RTJ

Boor- en schroefmachine 18 V



- Robuuste en krachtige allround boorschroefmachine voor middelzware boor- en schroefwerkzaamheden.
- Brushless motor: robuust, krachtig en uiterst efficiënt waardoor een grotere autonomie per acculading bereikt wordt.
- Robuust aluminium carter.
- XPT (eXtreme Protection technology): diverse constructiedetails staan garant voor de beste stof- en waterbestendigheid op de markt.



Standaard toebehoren:
195584-2: snellader DC18RC, 346449-3: draaghaak, 450128-8: accubeschermkap, 784637-8: dubbelbit PH2 +/- x45mm, 821550-0: MAKPAC II opbergkoffer

Bijgeleverde accu's	2 x 5,0Ah
Toerental onbelast	0 - 500 t.p.m.
Toerental onbelast 2	0 - 2000 t.p.m.
Max. Ø staal	13 mm
Max. Ø Hout	38 mm
Boorkop	1,5-13 mm
Afmetingen (L x B x H)	172 x 79 x 261 mm
Netto gewicht	1,5 kg
Max. koppel zacht/hard	30 /54 Nm

EAN: 0088381826433

DDF484RT3J

Boor- en schroefmachine 18 V



- Robuuste en krachtige allround boorschroefmachine voor middelzware boor- en schroefwerkzaamheden.
- Brushless motor: robuust, krachtig en uiterst efficiënt waardoor een grotere autonomie per acculading bereikt wordt.
- Robuust aluminium carter.
- Volledig metalen overbrenging, inclusief metalen schakelring voor snelheidswissel, staat garant voor een uitstekende weerstand tegen tandwielslijtage.



Standaard toebehoren:
195584-2: snellader DC18RC, 346449-3: draaghaak, 450128-8: accubeschermkap (2x), 784637-8: dubbelbit PH2 +/- x45mm, 821550-0: MAKPAC II opbergkoffer

Bijgeleverde accu's	3 x 5,0Ah
Toerental onbelast	0 - 500 t.p.m.
Toerental onbelast 2	0 - 2000 t.p.m.
Max. Ø staal	13 mm
Max. Ø Hout	38 mm
Boorkop	1,5-13 mm
Afmetingen (L x B x H)	172 x 79 x 261 mm
Netto gewicht	1,5 kg
Max. koppel zacht/hard	30 /54 Nm

EAN: 0088381826495

18V LXT BL XPT

Boor- en schroefmachines

DDF485ZJ



18V LXT XPT

Boor- en schroefmachine 18 V

- Robuuste en krachtige allround boorschroefmachine voor middelzware boor- en schroefwerkzaamheden.
- Brushless motor: robuust, krachtig en uiterst efficiënt waardoor een grotere autonomie per acculading bereikt wordt.
- Volledig metalen overbrenging, inclusief metalen schakelring voor snelheidswissel, staat garant voor een uitstekende weerstand tegen tandwielslijtage.
- Wordt geleverd zonder accu's noch lader. Zo kan u op een prijsbewuste wijze uw Makita machinepark uitbreiden.
- Precisie-koppelinstelling in 21 trappen + boorstand.



Standaard toebehoren:
346317-0: draaghaak, 766027-7: automatische boorkop 1/2" 1,5-13mm, 784637-8: dubbelbit PH2 +/- x45mm, 821550-0: MAKPAC II opbergkoffer

Bijgeleverde accu's	0
Toerental onbelast	0 - 500 t.p.m.
Toerental onbelast 2	0 - 1900 t.p.m.
Max. Ø staal	13 mm
Max. Ø Hout	38 mm
Boorkop	1,5-13 mm
Afmetingen (L x B x H)	169 x 79 x 256 mm
Netto gewicht	1,5 kg
Max. koppel zacht/hard	25 /50 Nm

EAN: 0088381866323

DDF485RTJ



18V LXT XPT

Boor- en schroefmachine 18 V

- Robuuste en krachtige allround boorschroefmachine voor middelzware boor- en schroefwerkzaamheden.
- Brushless motor: robuust, krachtig en uiterst efficiënt waardoor een grotere autonomie per acculading bereikt wordt.
- Volledig metalen overbrenging, inclusief metalen schakelring voor snelheidswissel, staat garant voor een uitstekende weerstand tegen tandwielslijtage.
- Precisie-koppelinstelling in 21 trappen + boorstand.



Standaard toebehoren:
195584-2: snellader DC18RC, 346317-0: draaghaak, 766027-7: automatische boorkop 1/2" 1,5-13mm, 784637-8: dubbelbit PH2 +/- x45mm, 821550-0: MAKPAC II opbergkoffer

Bijgeleverde accu's	2 x 5,0Ah
Toerental onbelast	0 - 500 t.p.m.
Toerental onbelast 2	0 - 1900 t.p.m.
Max. Ø staal	13 mm
Max. Ø Hout	38 mm
Boorkop	1,5-13 mm
Afmetingen (L x B x H)	169 x 79 x 256 mm
Netto gewicht	1,5 kg
Max. koppel zacht/hard	25 /50 Nm

EAN: 0088381866439

DDF485RTJ3



18V LXT XPT

Boor- en schroefmachine 18 V

- Robuuste en krachtige allround boorschroefmachine voor middelzware boor- en schroefwerkzaamheden.
- Brushless motor: robuust, krachtig en uiterst efficiënt waardoor een grotere autonomie per acculading bereikt wordt.
- Volledig metalen overbrenging, inclusief metalen schakelring voor snelheidswissel, staat garant voor een uitstekende weerstand tegen tandwielslijtage.
- Precisie-koppelinstelling in 21 trappen + boorstand.



Standaard toebehoren:
195584-2: snellader DC18RC, 346317-0: draaghaak, 766027-7: automatische boorkop 1/2" 1,5-13mm, 784637-8: dubbelbit PH2 +/- x45mm, 821550-0: MAKPAC II opbergkoffer

Bijgeleverde accu's	3 x 5,0Ah
Toerental onbelast	0 - 500 t.p.m.
Toerental onbelast 2	0 - 1900 t.p.m.
Max. Ø staal	13 mm
Max. Ø Hout	38 mm
Boorkop	1,5-13 mm
Afmetingen (L x B x H)	169 x 79 x 256 mm
Netto gewicht	1,5 kg
Max. koppel zacht/hard	25 /50 Nm

EAN: 0088381866446

DDF083ZJ



18V LXT BL XPT

Boor- en schroefmachine 18 V

- Brushless motor: robuust, krachtig en uiterst efficiënt waardoor een grotere autonomie per acculading bereikt wordt.
- Extreem lichte en compacte boor- en schroefmachine met volwaardige prestaties voor tal van gangbare toepassingen.
- Volledig metalen tandwieloverbrenging staat garant voor een uitstekende duurzaamheid.
- Precisie-koppelinstelling in 20 trappen + boorstand
- Rechtstreekse 1/4" bitopname met vergrendelingskraag.



Standaard toebehoren:
346317-0: draaghaak, 798308-1: dubbelbit PH2x45mm, 821550-0: MAKPAC II opbergkoffer, 837670-0: MAKPAC inlay

Bijgeleverde accu's	0
Toerental onbelast	0 - 500 t.p.m.
Toerental onbelast 2	0 - 1700 t.p.m.
Max. Ø staal	13 mm
Max. Ø Hout	36 mm
Bitopname zeskant	1/4" DIN3126E
Afmetingen (L x B x H)	124 x 79 x 247 mm
Netto gewicht	1,1 kg
Max. koppel zacht/hard	23 /40 Nm

EAN: 0088381824897

DDF083RTJ



18V BL LXT XPT

Boor- en schroefmachine 18 V

- Brushless motor: robuust, krachtig en uiterst efficiënt waardoor een grotere autonomie per acculading bereikt wordt.
- Extreem lichte en compacte boor- en schroefmachine met volwaardige prestaties voor tal van gangbare toepassingen.
- Volledig metalen tandwieloverbrenging staat garant voor een uitstekende duurzaamheid.
- Precisie-koppelinstelling in 20 trappen + boorstand
- Rechtstreekse 1/4" bitopname met vergrendelingskraag.



Standaard toebehoren:
195584-2: snellader DC18RC, 346317-0: draaghaak, 798308-1: dubbelbit PH2x45mm, 821550-0: MAKPAC II opbergkoffer

Bijgeleverde accu's	2 x 5,0Ah
Toerental onbelast	0 - 500 t.p.m.
Toerental onbelast 2	0 - 1700 t.p.m.
Max. Ø staal	13 mm
Max. Ø Hout	36 mm
Bitopname zeskant	1/4" DIN3126E
Afmetingen (L x B x H)	124 x 79 x 247 mm
Netto gewicht	1,1 kg
Max. koppel zacht/hard	23 /40 Nm

EAN: 0088381824972

COMBOPACKS

BOREN EN SCHROEVEN

BOREN EN BREKEN

SLIJPEN EN SCHUREN

SNIJDEN

ZAGEN

SCHAVEN EN FREZEN

NIETEN EN NAGELEN

METEN

STOFZUIGEN

DIVERSEN

TUIN

Boor- en schroefmachines

DDF481ZJ

Boor- schroefmachine 18 V



- Extreem krachtige boor- en schroefmachine met twee snelheden voor de zwaarste boor- en schroeftoepassingen.
- Volledig metalen overbrenging, inclusief metalen schakelring voor snelheidswissel, staat garant voor een uitstekende weerstand tegen tandwielslijtage.
- Metalen tandwielhuis en dubbel gelagerde boorspindel voor een verhoogde duurzaamheid bij zware mechanische belastingen.
- XPT (eXtreme Protection technology): diverse constructiedetails staan garant voor de beste stof- en waterbestendigheid op de markt.



Standaard toebehoren:
346449-3: draaghaak, 452947-8: bithouder voor boor- en schroefmachines, 784637-8: dubbelbit PH2 +/- x45mm, 821550-0: MAKPAC II opbergkoffer

Bijgeleverde accu's	0
Toerental onbelast	0 - 550 t.p.m.
Toerental onbelast 2	0 - 2100 t.p.m.
Max. Ø staal	13 mm
Max. Ø Hout	75 mm
Boorkop	1,5-13 mm
Afmetingen (L x B x H)	205 x 79 x 266 mm
Netto gewicht	2,7 kg
Max. koppel zacht/hard	60 /115 Nm

EAN: 0088381674706

DDF481RT3J

Boor- schroefmachine 18 V



- Extreem krachtige boor- en schroefmachine met twee snelheden voor de zwaarste boor- en schroeftoepassingen.
- Volledig metalen overbrenging, inclusief metalen schakelring voor snelheidswissel, staat garant voor een uitstekende weerstand tegen tandwielslijtage.
- Metalen tandwielhuis en dubbel gelagerde boorspindel voor een verhoogde duurzaamheid bij zware mechanische belastingen.
- XPT (eXtreme Protection technology): diverse constructiedetails staan garant voor de beste stof- en waterbestendigheid op de markt.



Standaard toebehoren:
195584-2: snellader DC 18RC, 197280-8: Li-ion accu BL1850B (3x), 346449-3: draaghaak, 450128-8: accubeschermkap (2x), 452947-8: bithouder voor boor- en schroefmachines, 784637-8: dubbelbit PH2 +/- x45mm, 821550-0: MAKPAC II opbergkoffer

Bijgeleverde accu's	3 x 5,0Ah
Toerental onbelast	0 - 550 t.p.m.
Toerental onbelast 2	0 - 2100 t.p.m.
Max. Ø staal	13 mm
Max. Ø Hout	75 mm
Boorkop	1,5-13 mm
Afmetingen (L x B x H)	205 x 79 x 266 mm
Netto gewicht	2,7 kg
Max. koppel zacht/hard	60 /115 Nm

EAN: 0088381824507

DDF482ZJ

Boor- en schroefmachine 18 V

440



- Wordt geleverd zonder accu's noch lader. Zo kan u op een prijsbewuste wijze uw Makita machinepark uitbreiden.
- Robuuste en krachtige allround boorschroefmachine voor middelzware boor- en schroefwerkzaamheden.
- Slanke en krachtige vierpolige motor met hoge-dichtheidsmagneten zorgt voor een in deze machineklasse ongeëvenaard koppel.
- Volledig metalen overbrenging, inclusief metalen schakelring voor snelheidswissel, staat garant voor een uitstekende weerstand tegen tandwielslijtage.



Standaard toebehoren:
346317-0: draaghaak, 766027-7: automatische boorkop 1/2" 1,5-13mm, 784637-8: dubbelbit PH2 +/- x45mm, 821550-0: MAKPAC II opbergkoffer

Bijgeleverde accu's	0
Toerental onbelast	0 - 600 t.p.m.
Toerental onbelast 2	0 - 1900 t.p.m.
Max. Ø staal	13 mm
Max. Ø Hout	38 mm
Boorkop	1,5-13 mm
Afmetingen (L x B x H)	185 x 79 x 249 mm
Netto gewicht	1,5 kg
Max. koppel zacht/hard	36 /62 Nm

EAN: 0088381810289

DDF482RTJ

Accu boor- en schroefmachine LXT 18V

440



- Robuuste en krachtige allround boorschroefmachine voor middelzware boor- en schroefwerkzaamheden.
- Precisie-koppelinstelling in 21 trappen + boorstand.
- Slanke en krachtige vierpolige motor met hoge-dichtheidsmagneten zorgt voor een in deze machineklasse ongeëvenaard koppel.
- Volledig metalen overbrenging, inclusief metalen schakelring voor snelheidswissel, staat garant voor een uitstekende weerstand tegen tandwielslijtage.



Standaard toebehoren:
195584-2: snellader DC 18RC, 346449-3: draaghaak, 450128-8: accubeschermkap (2x), 766027-7: automatische boorkop 1/2" 1,5-13mm, 784637-8: dubbelbit PH2 +/- x45mm, 821550-0: MAKPAC II opbergkoffer

Bijgeleverde accu's	2 x 5,0Ah
Toerental onbelast	0-600 t.p.m.
Toerental onbelast 2	0 - 1900 t.p.m.
Max. koppel	62 Nm
Max. Ø staal	13 mm
Max. Ø Hout	38 mm
Boorkop	1,5-13 mm
Afmetingen (L x B x H)	185 x 79 x 249 mm

EAN: 0088381813648

DDF482RT3J

Accu boor- en schroefmachine LXT 18V

440



- Robuuste en krachtige allround boorschroefmachine voor middelzware boor- en schroefwerkzaamheden.
- Precisie-koppelinstelling in 21 trappen + boorstand.
- Slanke en krachtige vierpolige motor met hoge-dichtheidsmagneten zorgt voor een in deze machineklasse ongeëvenaard koppel.
- Volledig metalen overbrenging, inclusief metalen schakelring voor snelheidswissel, staat garant voor een uitstekende weerstand tegen tandwielslijtage.



Standaard toebehoren:
195584-2: snellader DC 18RC, 197280-8: Li-ion accu BL1850B (3x), 346449-3: draaghaak, 450128-8: accubeschermkap (2x), 766027-7: automatische boorkop 1/2" 1,5-13mm, 784637-8: dubbelbit PH2 +/- x45mm, 821550-0: MAKPAC II opbergkoffer

Bijgeleverde accu's	3 x 5,0Ah
Toerental onbelast	0-600 t.p.m.
Toerental onbelast 2	0 - 1900 t.p.m.
Max. Ø staal	13 mm
Max. Ø Hout	38 mm
Boorkop	1,5-13 mm
Afmetingen (L x B x H)	185 x 79 x 249 mm
Netto gewicht	1,5 kg
Max. koppel zacht/hard	36 /62 Nm

EAN: 0088381820653

18V LXT XPT

Boor- en schroefmachines

DDF343RYJ



14.4V LXT

Boor- en schroefmachine 14,4 V

- Lichte en compacte allround boorschroefmachine voor lichte tot middelzware boor- en schroefwerkzaamheden.
- Volledig metalen twee-snelheden overbrenging staat garant voor efficiënt en betrouwbaar boren en schroeven.
- Uitgerust met enkelhulzige 10mm snelspanboorkop en automatische asblokkering voor een eenvoudige borenwissel.
- Geleverd in een MAKPAC, een stevige stapelbare opbergkoffer in ABS met vergrendelsysteem om meerdere koffers met elkaar te verbinden.



Standaard toebehoren:
195584-2: snellader DC18RC, 196875-4: Li-ion accu BL1415N (2x), 450128-8: accubeschermpak, 763243-2: automatische boorkop 1/2" 0,8-10mm, 766002-3: automatische boorkop 1/2" 0,8-10mm, 821550-0: MAKPAC II opbergkoffer

Bijgeleverde accu's	2 x 1,5Ah
Toerental onbelast	0 - 400 t.p.m.
Max. Ø staal	10 mm
Max. Ø Hout	25 mm
Boorkop	1-10 mm
Afmetingen (L x B x H)	192 x 79 x 226 mm
Netto gewicht	1,2 kg
Max. koppel zacht/hard	20 / 36 Nm

EAN: 0088381682534

DDF343RYX2



14.4V LXT

Combi-set met boor- en schroefmachine 14,4 V

- Lichte en compacte allround boorschroefmachine voor lichte tot middelzware boor- en schroefwerkzaamheden.
- Volledig metalen twee-snelheden overbrenging staat garant voor efficiënt en betrouwbaar boren en schroeven.
- Uitgerust met enkelhulzige 10mm snelspanboorkop en automatische asblokkering voor een eenvoudige borenwissel.
- Geleverd in aluminium gereedschapskoffer, met een lade met enkele handgereedschappen en 59 accessoires voor boren en schroeven.



Standaard toebehoren:
195584-2: snellader DC18RC, 196875-4: Li-ion accu BL1415N (2x), 450128-8: accubeschermpak, 763243-2: automatische boorkop 1/2" 0,8-10mm, 766002-3: automatische boorkop 1/2" 0,8-10mm

Bijgeleverde accu's	2 x 1,5Ah
Toerental onbelast	0 - 400 t.p.m.
Max. Ø staal	10 mm
Max. Ø Hout	25 mm
Boorkop	1-10 mm
Afmetingen (L x B x H)	192 x 79 x 226 mm
Netto gewicht	1,2 kg
Max. koppel zacht/hard	20 / 36 Nm

EAN: 0088381682428

DF031DSMJ



10.8V CXT

Boor- en schroefmachine CXT

- Extreem lichte en compacte boor- en schroefmachine met voldoende prestaties voor tal van gangbare toepassingen.
- Verbazend krachtig dank zij de twee mechanische snelheden, met een koppel van 14Nm bij zachte verbinding en 30Nm bij harde verbinding.
- Volledig metalen tandwieloverbrenging staat garant voor een uitstekende duurzaamheid.
- Precisie-koppelinstelling in 18 trappen + boorstand
- Rechtstreekse 1/4" bitopname met vergrendelingskraag.



Standaard toebehoren:
197355-3: snellader DC10SA, 197402-0: CXT accu BL1040B 10,8V (2x), 346909-5: draaghaak, 798308-1: dubbelbit PH2x45mm, 821549-5: MAKPAC I opbergkoffer

Bijgeleverde accu's	2 x 4,0Ah
Toerental onbelast	0 - 450 t.p.m.
Toerental onbelast 2	0 - 1700 t.p.m.
Max. koppel	30 Nm
Bitopname zeskant	1/4" DIN3126E
Afmetingen (L x B x H)	153 x 66 x 209 mm
Netto gewicht	0,94 kg

EAN: 0088381801652

DF033DWAJ



12V CXT

Boor- en schroefmachine CXT

- Extreem lichte en compacte boor- en schroefmachine met voldoende prestaties voor tal van gangbare toepassingen.
- Verbazend krachtig dank zij de twee mechanische snelheden, met een koppel van 14Nm bij zachte verbinding en 30Nm bij harde verbinding.
- Volledig metalen tandwieloverbrenging staat garant voor een uitstekende duurzaamheid.
- Precisie-koppelinstelling in 18 trappen + boorstand
- Rechtstreekse 1/4" bitopname met vergrendelingskraag.



Standaard toebehoren:
197363-4: snellader DC10SB, 197396-9: CXT accu BL1021B 12Vmax (2x), 346909-5: draaghaak, 798308-1: dubbelbit PH2x45mm, 821549-5: MAKPAC I opbergkoffer, DC10WD: snellader DC10WD

Bijgeleverde accu's	2 x 2,0Ah
Toerental onbelast	0 - 450 t.p.m.
Toerental onbelast 2	0 - 1700 t.p.m.
Max. Ø staal	10 mm
Max. Ø Hout	21 mm
Bitopname zeskant	1/4" DIN3126E
Afmetingen (L x B x H)	153 x 66 x 209 mm
Netto gewicht	0,94 kg
Max. koppel zacht/hard	14 / 30 Nm

EAN: 0088381872805

DF032DSAJ



10.8V CXT BL

Boor- en schroefmachine CXT

- Brushless motor: robuust, krachtig en uiterst efficiënt waardoor een grotere autonomie per acclading bereikt wordt.
- Extreem lichte en compacte boor- en schroefmachine met voldoende prestaties voor tal van gangbare toepassingen.
- Verbazend krachtig dank zij de twee mechanische snelheden, met een koppel van 21Nm bij zachte verbinding en 35Nm bij harde verbinding.
- Volledig metalen tandwieloverbrenging staat garant voor een uitstekende duurzaamheid.
- Precisie-koppelinstelling in 20 trappen + boorstand



Standaard toebehoren:
197355-3: snellader DC10SA, 197363-4: snellader DC10SB, 197394-3: CXT accu BL1020B (2x), 346909-5: draaghaak, 798308-1: dubbelbit PH2x45mm, 821549-5: MAKPAC I opbergkoffer

Bijgeleverde accu's	2 x 2,0Ah
Toerental onbelast	0 - 450 t.p.m.
Toerental onbelast 2	0 - 1500 t.p.m.
Max. Ø staal	10 mm
Max. Ø Hout	28 mm
Bitopname zeskant	1/4" DIN3126E
Afmetingen (L x B x H)	124 x 66 x 217 mm
Netto gewicht	0,88 kg
Max. koppel zacht/hard	21 / 35 Nm

EAN: 0088381809672

COMBOPACKS

BOREN EN SCHROEVEN

BOREN EN BREKEN

SLIJPEN EN SCHUREN

SNIJDEN

ZAGEN

SCHAVEN EN FREZEN

NIETEN EN NAGELEN

METEN

STOFZUIGEN

DIVERSEN

TUIN

Boor- en schroefmachines

DF032DSMJ

Boor- en schroefmachine CXT



- Brushless motor: robuust, krachtig en uiterst efficiënt waardoor een grotere autonomie per acculading bereikt wordt.
- Extreem lichte en compacte boor- en schroefmachine met volwaardige prestaties voor tal van gangbare toepassingen.
- Verbazend krachtig dank zij de twee mechanische snelheden, met een koppel van 21Nm bij zachte verbinding en 35Nm bij harde verbinding.
- Volledig metalen tandwieloverbrenging staat garant voor een uitstekende duurzaamheid.
- Precisie-koppelinstelling in 20 trappen + boorstand



Standaard toebehoren:
197355-3: snellader DC10SA, 197363-4: snellader DC10SB, 197402-0: CXT accu BL1040B 10,8V (2x), 346909-5: draaghaak, 798308-1: dubbelbit PH2x45mm, 821549-5: MAKPAC I opbergkoffer

10.8V CXT BL

Bijgeleverde accu's	2 x 4,0Ah
Toerental onbelast	0 - 450 t.p.m.
Toerental onbelast 2	0 - 1500 t.p.m.
Max. Ø staal	10 mm
Max. Ø Hout	28 mm
Bitopname zeskant	1/4" DIN3126E
Afmetingen (L x B x H)	124 x 66 x 217 mm
Netto gewicht	0,88 kg
Max. koppel zacht/hard	21 /35 Nm

EAN: 0088381809689

DF333DWAJ

Boor- en schroefmachine CXT



- Extreem lichte en compacte boor- en schroefmachine met volwaardige prestaties voor tal van gangbare toepassingen.
- Verbeterde kogellagers minimaliseren speling op de boorkop.
- Precisie-koppelinstelling in 20 trappen + boorstand
- Twee mechanische snelheden en vario schakelaar voor een optimale snelheidscontrole.
- Geleverd in een MAKPAC, een stevige stapelbare opbergkoffer in ABS met vergrendelsysteem om meerdere koffers met elkaar te verbinden.



Standaard toebehoren:
197396-9: CXT accu BL1021B 12Vmax (2x), 346909-5: draaghaak, 798308-1: dubbelbit PH2x45mm, 821549-5: MAKPAC I opbergkoffer, DC10WD: snellader DC10WD

12V CXT

Bijgeleverde accu's	2 x 2,0Ah
Toerental onbelast	0 - 450 t.p.m.
Toerental onbelast 2	0 - 1700 t.p.m.
Max. Ø staal	10 mm
Max. Ø Hout	21 mm
Boorkop	1-10 mm
Afmetingen (L x B x H)	179 x 66 x 229 mm
Netto gewicht	1,1 kg
Max. koppel zacht/hard	14 /28 Nm

EAN: 0088381872621

DF333DWMJ

Boor- en schroefmachine CXT



- Extreem lichte en compacte boor- en schroefmachine met volwaardige prestaties voor tal van gangbare toepassingen.
- Verbeterde kogellagers minimaliseren speling op de boorkop.
- Precisie-koppelinstelling in 20 trappen + boorstand
- Twee mechanische snelheden en vario schakelaar voor een optimale snelheidscontrole.
- Geleverd in een MAKPAC, een stevige stapelbare opbergkoffer in ABS met vergrendelsysteem om meerdere koffers met elkaar te verbinden.



Standaard toebehoren:
197406-2: CXT accu BL1041B 12Vmax (2x), 346909-5: draaghaak, 798308-1: dubbelbit PH2x45mm, 821549-5: MAKPAC I opbergkoffer, DC10WD: snellader DC10WD

12V CXT

Bijgeleverde accu's	2 x 4,0Ah
Toerental onbelast	0 - 450 t.p.m.
Toerental onbelast 2	0 - 1700 t.p.m.
Max. Ø staal	10 mm
Max. Ø Hout	21 mm
Boorkop	1-10 mm
Afmetingen (L x B x H)	179 x 66 x 229 mm
Netto gewicht	1,1 kg
Max. koppel zacht/hard	14 /28 Nm

EAN: 0088381872676

DF332DSAJ

Boor- en schroefmachine CXT



- Brushless motor: robuust, krachtig en uiterst efficiënt waardoor een grotere autonomie per acculading bereikt wordt.
- Extreem lichte en compacte boor- en schroefmachine met volwaardige prestaties voor tal van gangbare toepassingen.
- Universeel inzetbaar door de enkelhulzige 10mm snelspanboorkop; uitgerust met automatische asblokkering voor een eenvoudige werktuigwissel.
- Precisie-koppelinstelling in 20 trappen + boorstand
- Meer veiligheid door de elektrische motorrem die de machine dadelijk stopt bij loslaten van de schakelaar.



Standaard toebehoren:
197355-3: snellader DC10SA, 197363-4: snellader DC10SB, 197394-3: CXT accu BL1020B (2x), 346909-5: draaghaak, 766007-3: automatische boorkop 3/8 0,8-10mm, 784637-8: dubbelbit PH2 +/- x45mm, 821549-5: MAKPAC I opbergkoffer

10.8V CXT BL

Bijgeleverde accu's	2 x 2,0Ah
Toerental onbelast	0 - 450 t.p.m.
Toerental onbelast 2	0 - 1500 t.p.m.
Max. Ø staal	10 mm
Max. Ø Hout	28 mm
Boorkop	0,8-10 mm
Afmetingen (L x B x H)	154 x 66 x 217 mm
Netto gewicht	1,0 kg
Max. koppel zacht/hard	21 /35 Nm

EAN: 0088381809481

DF332DSMJ

Boor- en schroefmachine CXT



- Brushless motor: robuust, krachtig en uiterst efficiënt waardoor een grotere autonomie per acculading bereikt wordt.
- Extreem lichte en compacte boor- en schroefmachine met volwaardige prestaties voor tal van gangbare toepassingen.
- Universeel inzetbaar door de enkelhulzige 10mm snelspanboorkop; uitgerust met automatische asblokkering voor een eenvoudige werktuigwissel.
- Precisie-koppelinstelling in 20 trappen + boorstand
- Meer veiligheid door de elektrische motorrem die de machine dadelijk stopt bij loslaten van de schakelaar.



Standaard toebehoren:
197355-3: snellader DC10SA, 197363-4: snellader DC10SB, 197402-0: CXT accu BL1040B 10,8V (2x), 346909-5: draaghaak, 766007-3: automatische boorkop 3/8 0,8-10mm, 784637-8: dubbelbit PH2 +/- x45mm, 821549-5: MAKPAC I opbergkoffer

10.8V CXT BL

Bijgeleverde accu's	2 x 4,0Ah
Toerental onbelast	0 - 450 t.p.m.
Toerental onbelast 2	0 - 1500 t.p.m.
Max. Ø staal	10 mm
Max. Ø Hout	28 mm
Boorkop	0,8-10 mm
Afmetingen (L x B x H)	154 x 66 x 217 mm
Netto gewicht	1,0 kg
Max. koppel zacht/hard	21 /35 Nm

EAN: 0088381809498

Boor- en schroefmachines

DF331DSAX6



12V CXT

Boor- en schroefmachine CXT

- Extreem lichte en compacte boor- en schroefmachine met volwaardige prestaties voor tal van gangbare toepassingen.
- Universeel inzetbaar door de enkelhulzige 10mm snelspanboorkop; uitgerust met automatische asblokkering voor een eenvoudige werktuigwissel.
- Precisie-koppelinstelling in 18 trappen + boorstand
- Meer veiligheid door de elektrische motorrem die de machine dadelijk stopt bij loslaten van de schakelaar.
- Geïntegreerde led voor comfortabeler werken op slecht verlichte plaatsen.



Standaard toebehoren:
197363-4: snellader DC10SB, 198254-2: MAKPAC III koelbox, 346909-5: draaghaak, 763228-8: automatische boorkop 3/8 0,8-10mm, 798308-1: dubbelbit PH2x45mm

Bijgeleverde accu's	1 x 2,0Ah
Toerental onbelast	0 - 450 t.p.m.
Toerental onbelast 2	0 - 1700 t.p.m.
Max. Ø staal	10 mm
Max. Ø Hout	21 mm
Boorkop	1-10 mm
Afmetingen (L x B x H)	189 x 66 x 209 mm
Netto gewicht	1,1 kg
Max. koppel zacht/hard	14 /30 Nm

EAN: 088381863612

DF330DWE



10.8V

Boor- en schroefmachine 10,8 V

- Extreem lichte en compacte boor- en schroefmachine met volwaardige prestaties voor tal van gangbare toepassingen.
- Verbaasd krachtig dank zij de twee mechanische snelheden, met een koppel van 14Nm bij zachte verbinding en 24Nm bij harde verbinding.
- Universeel inzetbaar door de enkelhulzige 10mm snelspanboorkop; uitgerust met automatische asblokkering voor een eenvoudige werktuigwissel.
- Precisie-koppelinstelling in 18 trappen + boorstand



Standaard toebehoren:
168467-9: holster voor compacte boor- en schroefmachines, 194550-6: Li-ion accu BL1013 (2x), 194588-1: Oplader DC10WA, 763228-8: automatische boorkop 3/8 0,8-10mm, 766007-3: automatische boorkop 3/8 0,8-10mm, 824781-0: plastic opbergdoosje voor accu's

Bijgeleverde accu's	2 x 1,3Ah
Toerental onbelast	0 - 350 t.p.m.
Toerental onbelast 2	0 - 1300 t.p.m.
Max. Ø staal	10 mm
Max. Ø Hout	21 mm
Boorkop	1-10 mm
Afmetingen (L x B x H)	189 x 53 x 183 mm
Netto gewicht	1,0 kg
Max. koppel zacht/hard	14 /24 Nm

EAN: 0088381097314

DF012DSE



7.2V

Boor- en schroefmachine 7,2 V

- Accuschroevendraaier met twee snelheden voor fijne montagewerkzaamheden zoals elektrische installatiekasten e.d.
- Precisie-koppelinstelling in 21 trappen; de motor schakelt automatisch uit bij het bereiken van het ingestelde koppel.
- Tuimelschakelaar voor vlotte links/rechts start in één beweging: tijdsbesparend en minder vermoeiend bij afwisselende montage- en demontagewerkzaamheden.
- Ergonomische handgreep met comfortabele softgrip bekleding.



Standaard toebehoren:
158775-6: kunststof koffer, 194588-1: Oplader DC10WA, 198000-3: Li-ion accu BL0715 (2x), 784244-7: dubbelbit PH2, 784245-5: dubbelbit PH1

Bijgeleverde accu's	2 x 1,5Ah
Toerental onbelast	200 t.p.m.
Toerental onbelast 2	650 t.p.m.
Max. koppel	5,6 Nm
Bitopname zeskant	1/4" DIN3126E
Afmetingen (L x B x H)	273 x 44 x 142 mm
Netto gewicht	0,53 kg

EAN: 0088381838009

DF012DSJ



7.2V

Boor- en schroefmachine 7,2V

- Accuschroevendraaier met twee snelheden voor fijne montagewerkzaamheden zoals elektrische installatiekasten e.d.
- Precisie-koppelinstelling in 21 trappen; de motor schakelt automatisch uit bij het bereiken van het ingestelde koppel.
- Tuimelschakelaar voor vlotte links/rechts start in één beweging: tijdsbesparend en minder vermoeiend bij afwisselende montage- en demontagewerkzaamheden.
- Ergonomische handgreep met comfortabele softgrip bekleding.



Standaard toebehoren:
194588-1: Oplader DC10WA, 198000-3: Li-ion accu BL0715 (2x), 784244-7: dubbelbit PH2, 784245-5: dubbelbit PH1, 821549-5: MAKPAC I opbergkoffer

Bijgeleverde accu's	2 x 1,5Ah
Toerental onbelast	200 t.p.m.
Toerental onbelast 2	650 t.p.m.
Bitopname zeskant	1/4" DIN3126E
Afmetingen (L x B x H)	273 x 44 x 142 mm
Netto gewicht	0,53 kg
Max. koppel zacht/hard	3,6 /5,6 Nm

EAN: 0088381838047

DF001DW



Schroevendraaier 3,6V

- Tuimelschakelaar voor vlotte links/rechts start in één beweging: tijdsbesparend en minder vermoeiend bij afwisselende montage- en demontagewerkzaamheden.
- Ergonomische handgreep.
- Apart inschakelbare led voor comfortabeler werken op slecht verlichte plaatsen.



Toerental onbelast	220 t.p.m.
Bitopname zeskant	1/4" DIN3126E
Afmetingen (L x B x H)	287 x 47 x 51 mm
Netto gewicht	0,36 kg
Max. koppel zacht/hard	3,0 /4,0 Nm

EAN: 0088381833837

COMBOPACKS

BOREN EN SCHROEVEN

BOREN EN BREKEN

SLIJPEN EN SCHUREN

SNIJDEN

ZAGEN

SCHAVEN EN FREZEN

NIETEN EN NAGELEN

METEN

STOFZUIGEN

DIVERSEN

TUIN

Boor- en schroefmachines

DP2011

Boormachine 370W

419 

- Uiterst lichte en compacte boormachine, ideaal voor licht boorwerk in hout en voor gaten tot 6mm in staal.
- Dankzij het hoge toerental van 4200 t.p.m. is deze machine onovertroffen voor het snel boren van kleine gaten.
- Duurzame mechanische constructie met dubbelzijdig gelagerde spindel.
- Vario-schakelaar voor een optimale booraanzet zonder wegglijden.
- Ergonomische vormgeving met grote schakelaar en rubberbekleding laat toe om de machine met één hand comfortabel te bedienen en aan te duwen in lijn met de boor.



Standaard toebehoren:
193203-4: automatische boorkop 3/8 0,8-6,5mm, 322177-4: diepteanslag

Toerental onbelast	0 - 4200 t.p.m.
Max. Ø staal	6,5 mm
Max. Ø Hout	15 mm
Boorkop	0,8-6,5 mm
Afmetingen (L x B x H)	222 x 64 x 175 mm
Gewicht zonder kabel	1,1 kg

EAN: 0088381645911

6413

Boormachine 450W

64 

- Lichte en compacte boormachine voor allerlei boorwerk in hout en voor gaten tot 8mm in staal.
- Duurzame mechanische constructie met dubbelzijdig gelagerde spindel.
- Vario-schakelaar voor een optimale booraanzet zonder wegglijden.
- Ergonomische vormgeving met grote schakelaar en rubberbekleding laat toe om de machine met één hand comfortabel te bedienen en aan te duwen in lijn met de boor.
- Uitgerust met 10mm snelspanboorkop.



Standaard toebehoren:
763180-0: automatische boorkop 3/8 10mm

Toerental onbelast	0 - 3400 t.p.m.
Max. Ø staal	8 mm
Max. Ø Hout	25 mm
Boorkop	1-10 mm
Afmetingen (L x B x H)	234 x 64 x 183 mm
Gewicht zonder kabel	1,3 kg

EAN: 0088381081177

6408

Boormachine 530W

419 

- Universele boormachine voor allerlei boorwerk in hout en voor gaten tot 10mm in staal.
- Duurzame mechanische constructie met dubbelzijdig gelagerde spindel.
- Vario-schakelaar voor een optimale booraanzet zonder wegglijden.
- Riemclip houdt de machine steeds binnen handbereik.
- Uitgerust met 10mm snelspanboorkop.



Standaard toebehoren:
763132-1: automatische boorkop 3/8 0,8-10mm

Toerental onbelast	0 - 2500 t.p.m.
Max. Ø staal	10 mm
Max. Ø Hout	25 mm
Boorkop	1-10 mm
Ø Spanhals	43 mm
Afmetingen (L x B x H)	261 x 68 x 199 mm
Gewicht zonder kabel	1,4 kg

EAN: 0088381020558

DP4011

Tweetoerige boormachine 720W

419 

- Krachtige maar uiterst slanke en compacte boormachine met twee mechanische snelheden voor een breed inzetbereik.
- Betere rondloopnauwkeurigheid dan bij een kloppboormachine door de perspassing van de spindel in lagers vooraan en achteraan.
- De ingebouwde slipkoppeling zorgt voor een verhoogd comfort en veiligheid bij plots klemmende boren.
- Robuuste constructie met metalen carter voor een uitstekende warmteafvoer en buisvormige motorbehuizing voor extra rigiditeit.
- Gefreesde tandwielen staan garant voor een uitstekende levensduur van de overbrenging.



Standaard toebehoren:
135302-6: rechte zijhandgreep cpl, 194254-0: automatische boorkop 1/2" 1,5-13mm, 324219-0: diepteanslag

Toerental onbelast	0 - 1200 t.p.m.
Toerental onbelast 2	0 - 2900 t.p.m.
Max. Ø staal	13 mm
Max. Ø Hout	40 mm
Boorkop	1,5-13 mm
Ø Spanhals	43 mm
Afmetingen (L x B x H)	347 x 70 x 220 mm
Gewicht zonder kabel	2,3 kg

EAN: 0088381084901

DP4001

Hoogkoppel boormachine 750W

419 

- De krachtige motor en de vrij grote reductiefactor zorgen voor een hoog koppel (52 Nm) bij een toerental van 950 t.p.m.
- Voorzien van een verlengde zijhandgreep met metalen basis voor een veilige en comfortabele beheersing van het hoge koppel.
- Robuuste constructie met metalen carter voor een uitstekende warmteafvoer en buisvormige motorbehuizing voor extra rigiditeit.
- Schuivende schakelaarblokkering in beschermde positie laat toe om comfortabel continu te werken, maar vermijdt het per ongeluk activeren van de blokkering.
- Handige, inklapbare riemclip.



Standaard toebehoren:
134903-7: handgreep, 192956-2: automatische boorkop 1/2" 1,5-13mm

Toerental onbelast	0 - 950 t.p.m.
Max. Ø staal	13 mm
Max. Ø Hout	38 mm
Boorkop	1,5-13 mm
Ø Spanhals	43 mm
Afmetingen (L x B x H)	308 x 72 x 196 mm
Gewicht zonder kabel	2,3 kg

EAN: 0088381036498

Boor- en schroefmachines

DP4003

Hoogkoppel boormachine 750W

419



- De krachtige motor en de grote reductiefactor zorgen voor een zeer hoog koppel (73 Nm) bij een laag toerental.
- Voorzien van een verlengde zijhandgreep met metalen basis voor een veilige en comfortabele beheersing van het hoge koppel.
- Robuuste constructie met metalen carter voor een uitstekende warmteafvoer en buisvormige motorbehuizing voor extra rigiditeit.
- Schuivende schakelaarblokking in beschermde positie laat toe om comfortabel continu te werken, maar vermijdt het per ongeluk activeren van de blokking.
- Handige, inklapbare riemclip.



Standaard toebehoren:
134910-0: handgreep, 192956-2: automatische boorkop 1/2" 1,5-13mm

Toerental onbelast	0 - 700 t.p.m.
Max. Ø staal	13 mm
Max. Ø Hout	38 mm
Boorkop	1,5-13 mm
Ø Spanhals	43 mm
Afmetingen (L x B x H)	308 x 72 x 196 mm
Gewicht zonder kabel	2,4 kg

EAN: 0088381036511

DDA350ZJ

Haakse boormachine 18V

440



- Zeer compacte haakse boormachine met een hoekmaat van amper 7cm dank zij de verzonken tandkransboorkop.
- De hoge omwentelingssnelheid zorgt voor uitstekende boorprestaties zowel in hout als in staal.
- Extra licht en toch krachtig dank zij de LXT technologie met geavanceerde Li-ion batterijen en vierpolige motor met hogedichtheidsmagneten.
- Robuuste constructie met aluminium tandwielhuis.
- Meer veiligheid door de elektrische motorrem die de machine dadelijk stopt bij loslaten van de schakelaar.



Standaard toebehoren:
153489-2: zijhandgreep, 450688-0: boorkopsleutelhouder, 763174-5: tandkransboorkop, 763415-9: boorkopsleutel S10, 821550-0: MAKPAC II opbergkoffer

Bijgeleverde accu's	0
Toerental onbelast	0 - 1800 t.p.m.
Max. Ø staal	10 mm
Max. Ø Hout	25 mm
Boorkop	1,5-10 mm
Links- en rechtsdraaiend	✓
Afmetingen (L x B x H)	314 x 79 x 115 mm
Netto gewicht	1,5 kg

EAN: 0088381667913

18V LXT

DDA350RTJ

Haakse boormachine 18V

440



- Zeer compacte haakse boormachine met een hoekmaat van amper 7cm dank zij de verzonken tandkransboorkop.
- De hoge omwentelingssnelheid zorgt voor uitstekende boorprestaties zowel in hout als in staal.
- Extra licht en toch krachtig dank zij de LXT technologie met geavanceerde Li-ion batterijen en vierpolige motor met hogedichtheidsmagneten.
- Robuuste constructie met aluminium tandwielhuis.



Standaard toebehoren:
153489-2: zijhandgreep, 195584-2: snellader DC18RC, 197280-8: Li-ion accu BL1850B (2x), 450128-8: accubeschermpak, 450688-0: boorkopsleutelhouder, 763174-5: tandkransboorkop, 763415-9: boorkopsleutel S10, 821550-0: MAKPAC II opbergkoffer

Bijgeleverde accu's	2 x 5,0Ah
Toerental onbelast	0 - 1800 t.p.m.
Max. Ø staal	10 mm
Max. Ø Hout	25 mm
Boorkop	1,5-10 mm
Links- en rechtsdraaiend	✓
Afmetingen (L x B x H)	314 x 79 x 115 mm
Netto gewicht	1,5 kg

EAN: 0088381816724

18V LXT

DDA351ZJ

Haakse boormachine 18V

440



- Compacte haakse boormachine met snelspanboorkop en automatische asblokkering voor een eenvoudige borenwissel.
- De hoge omwentelingssnelheid zorgt voor uitstekende boorprestaties zowel in hout als in staal.
- Robuuste constructie met aluminium tandwielhuis.
- Geleverd in een MAKPAC, een stevige stapelbare opbergkoffer in ABS met vergrendelingsysteem om meerdere koffers met elkaar te verbinden.



Standaard toebehoren:
153489-2: zijhandgreep, 766005-7: automatische boorkop 3/8 0,8-10mm, 821550-0: MAKPAC II opbergkoffer

Bijgeleverde accu's	0
Toerental onbelast	0 - 1800 t.p.m.
Max. Ø staal	10 mm
Max. Ø Hout	25 mm
Boorkop	1,5-10 mm
Links- en rechtsdraaiend	✓
Dodemannschakelaar	✓
Afmetingen (L x B x H)	326 x 79 x 115 mm
Netto gewicht	1,6 kg

EAN: 0088381668101

18V LXT

DDA351RTJ

Haakse boormachine 18V

440



- Compacte haakse boormachine met snelspanboorkop en automatische asblokkering voor een eenvoudige borenwissel.
- Robuuste constructie met aluminium tandwielhuis.
- Geleverd met twee krachtige 5,0Ah Li-ion schuifaccu's, met elektronische overbelastings-, oververhittings- en diepontlaadbeveiliging en zelfreinigende contacten die garant staan voor een optimale stroomoverdracht.
- De krachtige batterijlader bepaalt een individueel laadtraject afhankelijk van de toestand van de batterij en zorgt voor een volledig opgeladen batterij (5.0Ah) in slechts 45 minuten.



Standaard toebehoren:
153489-2: zijhandgreep, 195584-2: snellader DC18RC, 197280-8: Li-ion accu BL1850B (2x), 450128-8: accubeschermpak, 766005-7: automatische boorkop 3/8 0,8-10mm, 821550-0: MAKPAC II opbergkoffer

Bijgeleverde accu's	2 x 5,0Ah
Toerental onbelast	0 - 1800 t.p.m.
Max. Ø staal	10 mm
Max. Ø Hout	25 mm
Boorkop	1,5-10 mm
Links- en rechtsdraaiend	✓
Dodemannschakelaar	✓
Afmetingen (L x B x H)	326 x 79 x 115 mm
Netto gewicht	1,6 kg

EAN: 0088381816731

18V LXT

COMBOPACKS

BOREN EN SCHROEVEN

BOREN EN BREKEN

SLIJPEN EN SCHUREN

SNIJDEN

ZAGEN

SCHAVEN EN FREZEN

NIETEN EN NAGELEN

METEN

STOFZUIGEN

DIVERSEN

TUIJN

Boor- en schroefmachines

COMBOPACKS

BOREN EN SCHROEVEN

BOREN EN BREKEN

SLIJPEN EN SCHUREN

SNIJDEN

ZAGEN

SCHAVEN EN FREZEN

NIETEN EN NAGLEN

METEN

STOFZUIGEN

DIVERSEN

TUIN

DDA341RMJ

Haakse boormachine 14,4 V

440 

- Compacte haakse boormachine met snelspanboorkop en automatische asblokkering voor een eenvoudige borenwissel.
- De hoge omwentelingsnelheid zorgt voor uitstekende boorprestaties zowel in hout als in staal.
- Extra licht en toch krachtig dank zij de LXT technologie met geavanceerde Li-ion batterijen en vierpolige motor met hogedichtheidsmagneten.
- Robuuste constructie met aluminium tandwielhuis.
- Meer veiligheid door de elektrische motorrem die de machine dadelijk stopt bij loslaten van de schakelaar.



Standaard toebehoren:
153489-2: zijhandgreep, 195584-2: snellader DC18RC, 196388-5: Li-ion accu BL1440 (2x), 450128-8: accubeschermpak, 766005-7: automatische boorkop 3/8 0,8-10mm, 821550-0: MAKPAC II opbergkoffer

14.4V LXT

Bijgeleverde accu's	2 x 4,0Ah
Toerental onbelast	0 - 1700 t.p.m.
Max. Ø staal	10 mm
Max. Ø Hout	25 mm
Boorkop	1,5-10 mm
Links- en rechtsdraaiend	✓
Afmetingen (L x B x H)	326 x 79 x 97 mm
Netto gewicht	1,5 kg

EAN: 0088381676067

DDA340RMJ

Haakse boormachine 14,4 V

440 

- Zeer compacte haakse boormachine met een hoekmaat van amper 7cm dank zij de verzonken tandkransboorkop.
- De hoge omwentelingsnelheid zorgt voor uitstekende boorprestaties zowel in hout als in staal.
- Extra licht en toch krachtig dank zij de LXT technologie met geavanceerde Li-ion batterijen en vierpolige motor met hogedichtheidsmagneten.
- Robuuste constructie met aluminium tandwielhuis.
- Meer veiligheid door de elektrische motorrem die de machine dadelijk stopt bij loslaten van de schakelaar.



Standaard toebehoren:
153489-2: zijhandgreep, 195584-2: snellader DC18RC, 196388-5: Li-ion accu BL1440 (2x), 450128-8: accubeschermpak, 450688-0: boorkopsleutelhouder, 763174-5: tandkransboorkop, 763415-9: boorkopsleutel S10, 821550-0: MAKPAC II opbergkoffer

LXT 14.4V

Bijgeleverde accu's	2 x 4,0Ah
Toerental onbelast	0 - 1700 t.p.m.
Max. Ø staal	10 mm
Max. Ø Hout	25 mm
Boorkop	1,5-10 mm
Links- en rechtsdraaiend	✓
Afmetingen (L x B x H)	314 x 79 x 97 mm
Netto gewicht	1,5 kg

EAN: 0088381676069

DA332DSAJ

Haakse boor- en schroefmachine CXT

- De matige omwentelingsnelheid maakt deze machine zowel geschikt voor het indraaien van schroeven als voor het boren van gaten in hout en staal.
- Robuuste constructie met aluminium tandwielhuis.
- Vingervriendelijk door het ergonomische ontwerp van de inschakelhendel.



Standaard toebehoren:
197334-1: oplader DC10WC, 197394-3: CXT accu BL1020B (2x), 346909-5: draaghaak, 784244-7: dubbelbit PH2, 821549-5: MAKPAC I opbergkoffer

10.8V CXT

Bijgeleverde accu's	2 x 2,0Ah
Toerental onbelast	0 - 1200 t.p.m.
Max. Ø staal	10 mm
Max. Ø Hout	12 mm
Boorkop	1,5-10 mm
Links- en rechtsdraaiend	✓
Dodemansschakelaar	✓
Afmetingen (L x B x H)	313 x 68 x 86 mm
Netto gewicht	1,2 kg

EAN: 0088381850902

DA332DSMJ

Haakse boor- en schroefmachine CXT

- De matige omwentelingsnelheid maakt deze machine zowel geschikt voor het indraaien van schroeven als voor het boren van gaten in hout en staal.
- Robuuste constructie met aluminium tandwielhuis.
- Vingervriendelijk door het ergonomische ontwerp van de inschakelhendel.



Standaard toebehoren:
197334-1: oplader DC10WC, 197402-0: CXT accu BL1040B 10,8V (2x), 346909-5: draaghaak, 784244-7: dubbelbit PH2, 821549-5: MAKPAC I opbergkoffer

10.8V CXT

Bijgeleverde accu's	2 x 4,0Ah
Toerental onbelast	0 - 1200 t.p.m.
Max. Ø staal	10 mm
Max. Ø Hout	12 mm
Boorkop	1,5-10 mm
Links- en rechtsdraaiend	✓
Dodemansschakelaar	✓
Afmetingen (L x B x H)	313 x 68 x 86 mm
Netto gewicht	1,2 kg

EAN: 0088381850940

DA333DSAJ

Haakse boor- en schroefmachine CXT

- De matige omwentelingsnelheid maakt deze machine zowel geschikt voor het indraaien van schroeven als voor het boren van gaten in hout en staal.
- Robuuste constructie met aluminium tandwielhuis.
- Vingervriendelijk door het ergonomische ontwerp van de inschakelhendel.
- Compacte haakse boormachine met snelspanboorkop en automatische asblokkering voor een eenvoudige borenwissel.



Standaard toebehoren:
197334-1: oplader DC10WC, 197394-3: CXT accu BL1020B (2x), 346909-5: draaghaak, 784244-7: dubbelbit PH2, 821549-5: MAKPAC I opbergkoffer

10.8V CXT

Bijgeleverde accu's	2 x 2,0Ah
Toerental onbelast	0 - 1100 t.p.m.
Max. Ø staal	10 mm
Max. Ø Hout	12 mm
Boorkop	1,5-10 mm
Links- en rechtsdraaiend	✓
Dodemansschakelaar	✓
Afmetingen (L x B x H)	313 x 68 x 86 mm
Netto gewicht	1,2 kg

EAN: 0088381851077

Boor- en schroefmachines

DA333DSMJ

Haakse boor- en schroefmachine CXT



- De matige omwentelingsnelheid maakt deze machine zowel geschikt voor het indraaien van schroeven als voor het boren van gaten in hout en staal.
- Robuuste constructie met aluminium tandwielhuis.
- Vingervriendelijk door het ergonomische ontwerp van de inschakelhendel.
- Compacte haakse boormachine met snelspanboorkop en automatische asblokkering voor een eenvoudige borenwissel.



Standaard toebehoren:
197334-1: oplader DC10WC, 197402-0: CXT accu BL1040B 10,8V (2x), 346909-5: draaghaak, 784244-7: dubbelbit PH2, 821549-5: MAKPAC I opbergkoffer

10.8V CXT

Bijgeleverde accu's	2 x 4,0Ah
Toerental onbelast	0 - 1100 t.p.m.
Max. Ø staal	10 mm
Max. Ø Hout	12 mm
Boorkop	1,5-10 mm
Links- en rechtsdraaiend	✓
Dodemannschakelaar	✓
Afmetingen (L x B x H)	313 x 68 x 86 mm
Netto gewicht	1,2 kg

EAN: 0088381851121

DA330DWE

Haakse boormachine 10,8 V



- Uiterst compacte haakse boormachine met een hoekmaat van amper 7cm dank zij de verzonken tandkransboorkop.
- De matige omwentelingsnelheid maakt deze machine zowel geschikt voor het indraaien van schroeven als voor het boren van gaten in hout en staal.
- Robuuste constructie met aluminium tandwielhuis.
- Vingervriendelijk door het ergonomische ontwerp van de inschakelhendel.



Standaard toebehoren:
194550-6: Li-ion accu BL1013 (2x), 194588-1: Oplader DC10WA, 763415-9: boorkopsleutel S10, 766018-8: tandkransboorkop, 784637-8: dubbelbit PH2 +/- x45mm, 821556-8: kunststof koffer

10.8V

Bijgeleverde accu's	2 x 1,3Ah
Toerental onbelast	0 - 800 t.p.m.
Max. Ø staal	10 mm
Max. Ø Hout	12 mm
Boorkop	1,5-10 mm
Links- en rechtsdraaiend	✓
Dodemannschakelaar	✓
Afmetingen (L x B x H)	298 x 52 x 77 mm
Netto gewicht	1,1 kg

EAN: 0088381637268

DA331DWE

Haakse boormachine 10,8 V



- Compacte haakse boormachine met snelspanboorkop en automatische asblokkering voor een eenvoudige borenwissel.
- De matige omwentelingsnelheid maakt deze machine zowel geschikt voor het indraaien van schroeven als voor het boren van gaten in hout en staal.
- Robuuste constructie met aluminium tandwielhuis.
- Vingervriendelijk door het ergonomische ontwerp van de inschakelhendel.



Standaard toebehoren:
194550-6: Li-ion accu BL1013 (2x), 194588-1: Oplader DC10WA, 766007-3: automatische boorkop 3/8 0,8-10mm, 784637-8: dubbelbit PH2 +/- x45mm, 821556-8: kunststof koffer

10.8V

Bijgeleverde accu's	2 x 1,3Ah
Toerental onbelast	0 - 800 t.p.m.
Max. Ø staal	10 mm
Max. Ø Hout	12 mm
Boorkop	0,8-10 mm
Links- en rechtsdraaiend	✓
Dodemannschakelaar	✓
Afmetingen (L x B x H)	310 x 52 x 88 mm
Netto gewicht	1,1 kg

EAN: 0088381637336

DA3010FJ

Haakse boormachine 450 W

419



- Zeer compacte haakse boormachine met een hoekmaat van amper 7cm dank zij de verzonken tandkransboorkop.
- De hoge omwentelingsnelheid zorgt voor uitstekende boorprestaties zowel in hout als in staal.
- Robuuste constructie met aluminium tandwielhuis.
- Vario-schakelaar met voorinstelling door draaiknop.
- Geïntegreerde led voor comfortabeler werken op slecht verlichte plaatsen.



Standaard toebehoren:
763174-5: tandkransboorkop, 763415-9: boorkopsleutel S10, 821550-0: MAKPAC II opbergkoffer

Toerental onbelast	0 - 2400 t.p.m.
Max. Ø staal	10 mm
Max. Ø Hout	25 mm
Boorkop	1-10 mm
Links- en rechtsdraaiend	✓
Afmetingen (L x B x H)	270 x 61 x 79 mm
Gewicht zonder kabel	1,6 kg

EAN: 0088381664707

DA3011FJ

Haakse boormachine 450 W

419



- Compacte haakse boormachine met een hoekmaat van goed 9cm.
- Uitgerust met 10mm snelspanboorkop.
- De hoge omwentelingsnelheid zorgt voor uitstekende boorprestaties zowel in hout als in staal.
- Robuuste constructie met aluminium tandwielhuis.
- Vario-schakelaar met voorinstelling door draaiknop.



Standaard toebehoren:
763132-1: automatische boorkop 3/8 0,8-10mm, 821550-0: MAKPAC II opbergkoffer

Toerental onbelast	0 - 2400 t.p.m.
Max. Ø staal	10 mm
Max. Ø Hout	25 mm
Boorkop	1-10 mm
Links- en rechtsdraaiend	✓
Afmetingen (L x B x H)	282 x 61 x 93 mm
Gewicht zonder kabel	1,6 kg

EAN: 00883810664721

COMBOPACKS

BOREN EN SCHROEVEN

BOREN EN BREKEN

SLIJPEN EN SCHUREN

SNIJDEN

ZAGEN

SCHAVEN EN FREZEN

NIETEN EN NAGELEN

METEN

STOFZUIGEN

DIVERSEN

TUIN

Boor- en schroefmachines

DA4000LR

Haakse boormachine 710W

303 

- Bijzonder krachtig en veelzijdig toestel met drie mechanische versnellingen.
- Door eenvoudig omdraaien van het haakse voorzetstuk kan men wisselen tussen eerste en derde versnelling; zonder het voorzetstuk bekomt men de tweede versnelling.
- In laagste versnelling bereikt deze machine een zeer hoog koppel van 123 Nm.
- In hoog toerental (900 t.p.m.) levert het toestel nog steeds een koppel van 55 Nm.



Standaard toebehoren:
152892-4: zijhandgreep, 763432-9: boorkopsleutel, 783203-8: inbussleutel 5x80mm, 824646-6: kunststof koffer

Toerental onbelast	0 - 400 t.p.m.
Toerental onbelast 2	0 - 900 t.p.m.
Max. Ø staal	13 mm
Max. Ø Hout	38 mm
Boorkop	2-13 mm
Links- en rechtsdraaiend	✓
Afmetingen (L x B x H)	413 x 153 x 83 mm
Gewicht zonder kabel	4,0 kg

EAN: 0088381039499

DDA460ZK

Haakse boormachine 2x18V



- Extreem krachtige boormachine met een hoog koppel voor de zwaarste toepassingen zoals boren met grote slangenboren en klozagen, mengen van mortel, indraaien van zware houtdraadbouten etc.
- ADT (Automatic torque Drive Technology) wijzigt toerental en koppel van de machine in functie van de belasting.
- De twee mechanische snelheden zorgen voor een brede toepasbaarheid voor zware klussen.



Standaard toebehoren:
763251-3: boorkopsleutel, 783204-6: inbussleutel 6x90mm

Toerental onbelast	0-350 t.p.m.
Toerental onbelast 2	0-1400 t.p.m.
Max. Ø staal	13 mm
Max. Ø Hout	118 mm
Boorkop	2-13 mm
Links- en rechtsdraaiend	✓
Afmetingen (L x B x H)	538 x 128 x 223 mm
Netto gewicht	5,7 kg

EAN: 0088381859059

DA4031

Haakse hoogkoppel boormachine 1050 W

303 

- Extreem krachtige boormachine met een hoog koppel voor de zwaarste toepassingen zoals boren met grote slangenboren en klozagen, mengen van mortel, indraaien van zware houtdraadbouten etc.
- Door de haakse vorm kan men de machine dicht bij het lichaam houden en heeft men een grote krachtheftboom om het uitzonderlijk hoge koppel van de machine goed onder controle te houden.
- Bij 1200 t.p.m. haalt deze boormachine nog steeds een koppel van 80 Nm.



Standaard toebehoren:
273654-8: handgreep, 763432-9: boorkopsleutel, 783204-6: inbussleutel 6x90mm, 824647-4: kunststof koffer

Toerental onbelast	300 t.p.m.
Toerental onbelast 2	1200 t.p.m.
Max. Ø staal	13 mm
Max. Ø Hout	118 mm
Boorkop	2-13 mm
Links- en rechtsdraaiend	✓
Afmetingen (L x B x H)	462 x 102 x 148 mm
Gewicht zonder kabel	6,3 kg

EAN: 0088381040754

DK0050X1

Combopack klopboormachine + haakse slijper



- HP1631: Bijzonder compacte en krachtige klopboormachine.
- GA5030R Uitzonderlijk slank en ergonomisch gevormd machinehuis met een diameter van slechts 57mm en een afgeronde achterkant voor het grootst mogelijke gebruikskomfort bij het slijpen met één hand. Ook voorzien van een heropstartbeveiliging.
- D-08660: Makita boren set voor hout, steen en metaal.

Standaard toebehoren:
824943-0: kunststof koffer

Klopboormachine	HP1631
Haakse slijper 125mm	GA5030R
Borensset	D-08660

EAN: 0088381811026

DK0073J

Combopack klopboormachine + decoupeerzaag



- HP1640: Bijzonder compacte en krachtige klopboormachine.
- 4329: lichte en compacte wipzaag met pendelbeweging voor het zagen van plaatmaterialen en massief hout van beperkte dikte.



Standaard toebehoren:
153503-4: GRIP 36 MT812, 324219-0: diepteaanslag, 763448-4: boorkopsleutel 13mm, 783201-2: Inbussleutel 3x60mm, 821552-6: MAK PAC IV opbergkoffer, A-85628: wipzaagblad B-10

Wipzaag	4329
Klopboormachine	HP1640

EAN: 0088381834841

Accu (klop-)boor- en schroefmachine 40Vmax

DF001G HP001G

- Maximaal koppel zacht/hard: 68 Nm/140 Nm
- Tot 35 % hogere snelheid
- Bestand tegen continu werken onder hoge belasting
- HP001G: met klopboorfunctie



**MAXIMAAL
KOPPEL
140 Nm**



41 elektronische koppelinstellingen
Voor een groter instelbereik en grotere nauwkeurigheid.



Active Feedback sensing Technology
Schakelt de machine uit bij een plotse zwenkbeweging.

HP / DF001G	135	
LXT variant	100	
Laag	Snelheid	Hoog

Hogere rotatiesnelheid en meer koppel
Maakt het mogelijk om meer werk te verrichten op kortere tijd.



Uiterst compact
In vergelijking met de LXT-variant 24 mm korter.

Slagschroevendraaiers

TD001GZ02

Slagschroevendraaier 40Vmax



- Uiterst lichte en compacte slagschroevendraaier met hoog koppel voor uiteenlopend schroef- en montagewerk.
- Door de hogere werkspanning van het XGT systeem is de machine zeer goed bestand tegen continu werken bij hoge belasting.
- De slagkracht kan in vier stappen ingesteld worden om de aandriafkracht aan te passen aan de toepassing.
- 4 assistentie modi: houtfunctie voor het indraaien van lange schroeven, boutfunctie voor losdraaien bouten en twee T modi voor het indraaien van zelftappende schroeven.

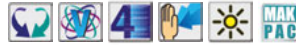

Standaard toebehoren:
346449-3: draaghaak, 821550-0: MAKPAC II opbergkoffer

Bijgeleverde accu's	0
Max. koppel	220 Nm
Toerental onbelast	0 - 1100 t.p.m.
Toerental onbelast 2	0 - 2100 t.p.m.
Toerental onbelast 3	0 - 3200 t.p.m.
Slagfrequentie	0 - 1100 min ⁻¹
Slagfrequentie 2	0 - 2600 min ⁻¹
Slagfrequentie 3	0 - 3600 min ⁻¹
Capaciteit standaard bout	M16
Capaciteit harde bout	M14
Bitopname zeskant	1/4" DIN3126E
Afmetingen (L x B x H)	120 x 86 x 250 mm

EAN: 0088381896078

40Vmax XGT BL XPT

TD001GD201

Slagschroevendraaier 40Vmax



- Uiterst lichte en compacte slagschroevendraaier met hoog koppel voor uiteenlopend schroef- en montagewerk.
- Door de hogere werkspanning van het XGT systeem is de machine zeer goed bestand tegen continu werken bij hoge belasting.
- De slagkracht kan in vier stappen ingesteld worden om de aandriafkracht aan te passen aan de toepassing.
- 4 assistentie modi: houtfunctie voor het indraaien van lange schroeven, boutfunctie voor losdraaien bouten en twee T modi voor het indraaien van zelftappende schroeven.



Standaard toebehoren:
191B36-3: Li-ion accu BL4025 (2x), 191C10-7: Laadadapter ADP10,
191E07-8: Snellader XGT 40Vmax, 346449-3: draaghaak, 821550-0:
MAKPAC II opbergkoffer

Bijgeleverde accu's	2 x 2,5Ah
Max. koppel	220 Nm
Toerental onbelast	0 - 1100 t.p.m.
Toerental onbelast 2	0 - 2100 t.p.m.
Toerental onbelast 3	0 - 3200 t.p.m.
Slagfrequentie	0 - 1100 min ⁻¹
Slagfrequentie 2	0 - 2600 min ⁻¹
Slagfrequentie 3	0 - 3600 min ⁻¹
Capaciteit standaard bout	M16
Capaciteit harde bout	M14
Bitopname zeskant	1/4" DIN3126E
Afmetingen (L x B x H)	120 x 86 x 250 mm

EAN: 0088381896092

40Vmax XGT BL XPT

TD001GM201

Slagschroevendraaier 40Vmax



- Uiterst lichte en compacte slagschroevendraaier met hoog koppel voor uiteenlopend schroef- en montagewerk.
- Door de hogere werkspanning van het XGT systeem is de machine zeer goed bestand tegen continu werken bij hoge belasting.
- De slagkracht kan in vier stappen ingesteld worden om de aandriafkracht aan te passen aan de toepassing.
- 4 assistentie modi: houtfunctie voor het indraaien van lange schroeven, boutfunctie voor losdraaien bouten en twee T modi voor het indraaien van zelftappende schroeven.



Standaard toebehoren:
191B26-6: Li-ion accu BL4040 (2x), 191C10-7: Laadadapter ADP10,
191E07-8: Snellader XGT 40Vmax, 346449-3: draaghaak, 821550-0:
MAKPAC II opbergkoffer

Bijgeleverde accu's	2 x 4,0Ah
Max. koppel	220 Nm
Toerental onbelast	0 - 1100 t.p.m.
Toerental onbelast 2	0 - 2100 t.p.m.
Toerental onbelast 3	0 - 3200 t.p.m.
Slagfrequentie	0 - 1100 min ⁻¹
Slagfrequentie 2	0 - 2600 min ⁻¹
Slagfrequentie 3	0 - 3600 min ⁻¹
Capaciteit standaard bout	M16
Capaciteit harde bout	M14
Bitopname zeskant	1/4" DIN3126E
Afmetingen (L x B x H)	120 x 86 x 250 mm

EAN: 0088381896153

40Vmax XGT BL XPT

DTD156Z

Slagschroevendraaier 18V

5



- Compacte en krachtige vierpolige motor met hoge-dichtheidsmagneten.
- Aluminium behuizing van het slagmechanisme.
- Rechtstreekse 1/4" bitopname met vergrendelingskraag.
- Vario-schakelaar voor een optimale schroefaanzet.
- Geïntegreerde led voor comfortabeler werken op slecht verlichte plaatsen.



Standaard toebehoren:
346449-3: draaghaak

Bijgeleverde accu's	0
Max. koppel	155 Nm
Toerental onbelast	0 - 2500 t.p.m.
Slagfrequentie	0 - 3000 min ⁻¹
Capaciteit standaard bout	M14
Capaciteit harde bout	M12
Bitopname zeskant	1/4" DIN3126E
Afmetingen (L x B x H)	143 x 79 x 223 mm
Netto gewicht	1,3 kg

EAN: 0088381890878

18V LXT

DTD156RTJ

Slagschroevendraaier 18V

5



- Compacte en krachtige vierpolige motor met hoge-dichtheidsmagneten.
- Aluminium behuizing van het slagmechanisme.
- Rechtstreekse 1/4" bitopname met vergrendelingskraag.
- Vario-schakelaar voor een optimale schroefaanzet.
- Geïntegreerde led voor comfortabeler werken op slecht verlichte plaatsen.



Standaard toebehoren:
19584-2: snellader DC18RC, 197280-8: Li-ion accu BL1850B, 346449-3:
draaghaak

Bijgeleverde accu's	2x 5,0Ah
Max. koppel	155 Nm
Toerental onbelast	0 - 2500 t.p.m.
Slagfrequentie	0 - 3000 min ⁻¹
Capaciteit standaard bout	M14
Capaciteit harde bout	M12
Bitopname zeskant	1/4" DIN3126E
Afmetingen (L x B x H)	143 x 79 x 223 mm
Netto gewicht	1,3 kg

EAN: 0088381890786

18V LXT

Slagschroevendraaiers

DTD155ZJ



Slagschroevendraaier 18V

- Brushless motor: robuust, krachtig en uiterst efficiënt waardoor een grotere autonomie per acculading bereikt wordt.
- Voorzien van een slagmechanisme dat maar liefst 140Nm koppel voortbrengt.
- Geharde hamer en aambeeld staan garant voor een uitstekende duurzaamheid.
- Rechtstreekse 1/4" bitopname met vergrendelingskraag.
- Geïntegreerde led voor comfortabeler werken op slecht verlichte plaatsen.



Standaard toebehoren:
346449-3: draaghaak, 821550-0: MAKPAC II opbergkoffer, 837670-0: MAKPAC inlay

Bijgeleverde accu's	0
Max. koppel	140 Nm
Toerental onbelast	0 - 1300 t.p.m.
Toerental onbelast 2	0 - 3000 t.p.m.
Slagfrequentie	0 - 1600 min ⁻¹
Slagfrequentie 2	0 - 3900 min ⁻¹
Capaciteit standaard bout	M14
Capaciteit harde bout	M12
Bitopname zeskant	1/4" DIN3126E
Afmetingen (L x B x H)	135 x 79 x 232 mm
Netto gewicht	1,2 kg

EAN: 088381840699

18V LXT BL XPT

DTD155RTJ



Slagschroevendraaier 18V

- Brushless motor: robuust, krachtig en uiterst efficiënt waardoor een grotere autonomie per acculading bereikt wordt.
- Voorzien van een slagmechanisme dat maar liefst 140Nm koppel voortbrengt.
- Geharde hamer en aambeeld staan garant voor een uitstekende duurzaamheid.
- Rechtstreekse 1/4" bitopname met vergrendelingskraag.
- Geïntegreerde led voor comfortabeler werken op slecht verlichte plaatsen.



Standaard toebehoren:
195584-2: snellader DC18RC, 346449-3: draaghaak, 450128-8: accubeschermkap, 821550-0: MAKPAC II opbergkoffer, 837670-0: MAKPAC inlay

Bijgeleverde accu's	2 x 5,0Ah
Max. koppel	140 Nm
Toerental onbelast	0 - 1300 t.p.m.
Toerental onbelast 2	0 - 3000 t.p.m.
Slagfrequentie	0 - 1600 min ⁻¹
Slagfrequentie 2	0 - 3900 min ⁻¹
Capaciteit standaard bout	M14
Capaciteit harde bout	M12
Bitopname zeskant	1/4" DIN3126E
Afmetingen (L x B x H)	135 x 79 x 232 mm
Netto gewicht	1,2 kg

EAN: 088381840866

18V LXT BL XPT

DTD152ZJ



Slagschroevendraaier 18V

448

- Wordt geleverd zonder accu's noch lader. Zo kan u op een prijsbewuste wijze uw Makita machinepark uitbreiden.
- Uiterst lichte en compacte slagschroevendraaier met hoog koppel voor uiteenlopend schroef- en montagewerk.
- XPT (eXtreme Protection technology): diverse constructiedetails staan garant voor de beste stof- en waterbestendigheid op de markt.
- Perfecte schroefcontrole door de vario-schakelaar en de elektrische motorrem die de machine dadelijk stopt bij loslaten van de schakelaar.



Standaard toebehoren:
346317-0: draaghaak, 821550-0: MAKPAC II opbergkoffer

Bijgeleverde accu's	0
Max. koppel	165 Nm
Toerental onbelast	0 - 2900 t.p.m.
Slagfrequentie	0 - 3500 min ⁻¹
Capaciteit standaard bout	M16
Capaciteit harde bout	M12
Bitopname zeskant	1/4" DIN3126E
Afmetingen (L x B x H)	137 x 79 x 238 mm
Netto gewicht	1,3 kg

EAN: 0088381802925

18V LXT XPT

DTD152RTJ



Slagschroevendraaier 18V

448

- Uiterst lichte en compacte slagschroevendraaier met hoog koppel voor uiteenlopend schroef- en montagewerk.
- XPT (eXtreme Protection technology): diverse constructiedetails staan garant voor de beste stof- en waterbestendigheid op de markt.
- Perfecte schroefcontrole door de vario-schakelaar en de elektrische motorrem die de machine dadelijk stopt bij loslaten van de schakelaar.

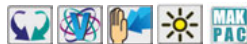

Standaard toebehoren:
195584-2: snellader DC18RC, 346317-0: draaghaak, 821550-0: MAKPAC II opbergkoffer

Bijgeleverde accu's	2 x 5,0Ah
Max. koppel	165 Nm
Toerental onbelast	0 - 2900 t.p.m.
Slagfrequentie	0 - 3500 min ⁻¹
Capaciteit standaard bout	M16
Capaciteit harde bout	M12
Bitopname zeskant	1/4" DIN3126E
Afmetingen (L x B x H)	137 x 79 x 238 mm
Netto gewicht	1,3 kg

EAN: 0088381813679

18V LXT XPT

DTD153ZJ



Slagschroevendraaier 18V

- Lichte en compacte slagschroevendraaier voor uiteenlopend schroef- en montagewerk.
- Brushless motor: robuust, krachtig en uiterst efficiënt waardoor een grotere autonomie per acculading bereikt wordt.
- Perfecte schroefcontrole door de vario-schakelaar en de elektrische motorrem die de machine dadelijk stopt bij loslaten van de schakelaar.
- Geïntegreerde led voor comfortabeler werken op slecht verlichte plaatsen.

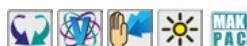

Standaard toebehoren:
346449-3: draaghaak, 450128-8: accubeschermkap, 821550-0: MAKPAC II opbergkoffer

Bijgeleverde accu's	0
Max. koppel	170 Nm
Toerental onbelast	0 - 3400 t.p.m.
Slagfrequentie	0 - 3600 min ⁻¹
Capaciteit standaard bout	M16
Capaciteit harde bout	M14
Bitopname zeskant	1/4" DIN3126E
Afmetingen (L x B x H)	126 x 79 x 220 mm
Netto gewicht	1,3 kg

EAN: 0088381824026

18V LXT BL XPT

COMBOPACKS

BOREN EN SCHROEVEN

BOREN EN BREKEN

SLIJPEN EN SCHUREN

SNIJDEN

ZAGEN

SCHAVEN EN FREZEN

NIETEN EN NAGELEN

METEN

STOFZUIGEN

DIVERSEN

TUIJN

Slagschroevendraaiers

DTD153RTJ



Slagschroevendraaier 18V

- Lichte en compacte slagschroevendraaier voor uiteenlopend schroef- en montagewerk.
- Brushless motor: robuust, krachtig en uiterst efficiënt waardoor een grotere autonomie per acculading bereikt wordt.
- Perfecte schroefcontrole door de vario-schakelaar en de elektrische motorrem die de machine dadelijk stopt bij loslaten van de schakelaar.
- Geïntegreerde led voor comfortabeler werken op slecht verlichte plaatsen.



Standaard toebehoren:
195584-2: snellader DC18RC, 346449-3: draaghaak, 450128-8: accubeschermkap, 821550-0: MAKPAC II opbergkoffer

Bijgeleverde accu's	2 x 5,0Ah
Max. koppel	170 Nm
Toerental onbelast	0 - 3400 t.p.m.
Slagfrequentie	0 - 3600 min ⁻¹
Capaciteit standaard bout	M16
Capaciteit harde bout	M14
Bitopname zeskant	1/4" DIN3126E
Afmetingen (L x B x H)	126 x 79 x 220 mm
Netto gewicht	1,3 kg

EAN: 0088381823975

18V LXT XPT

DTD152RT3J



Slagschroevendraaier 18V

- Uiterst lichte en compacte slagschroevendraaier met hoog koppel voor uiteenlopend schroef- en montagewerk.
- XPT (eXtreme Protection technology): diverse constructiedetails staan garant voor de beste stof- en waterbestendigheid op de markt.
- Perfecte schroefcontrole door de vario-schakelaar en de elektrische motorrem die de machine dadelijk stopt bij loslaten van de schakelaar.



Standaard toebehoren:
195584-2: snellader DC18RC, 346317-0: draaghaak, 450128-8: accubeschermkap (2x), 821550-0: MAKPAC II opbergkoffer

Bijgeleverde accu's	3 x 5,0Ah
Max. koppel	165 Nm
Toerental onbelast	0 - 2900 t.p.m.
Slagfrequentie	0 - 3500 min ⁻¹
Capaciteit standaard bout	M16
Capaciteit harde bout	M12
Bitopname zeskant	1/4" DIN3126E
Afmetingen (L x B x H)	137 x 79 x 238 mm
Netto gewicht	1,3 kg

EAN: 0088381825429

18V LXT XPT

DTD154ZJ



Slagschroevendraaier 18V

- Uiterst lichte en compacte slagschroevendraaier met hoog koppel voor uiteenlopend schroef- en montagewerk.
- Brushless motor: robuust, krachtig en uiterst efficiënt waardoor een grotere autonomie per acculading bereikt wordt.
- Uitstekend doseerbare slagkracht dank zij de drie-traps elektronische snelheidskeuze en de speciale instelling voor kleine zelftappende schroeven met hoge boorsnelheid maar gereduceerde slagkracht.
- Gehard stalen slagwerk in een volledig met kunststof beklede metalen behuizing.



Standaard toebehoren:
346449-3: draaghaak, 821550-0: MAKPAC II opbergkoffer

Bijgeleverde accu's	0
Max. koppel	175 Nm
Toerental onbelast	0 - 1100 t.p.m.
Toerental onbelast 2	0 - 2100 t.p.m.
Toerental onbelast 3	0 - 3600 t.p.m.
Slagfrequentie	0 - 1100 min ⁻¹
Slagfrequentie 2	0 - 2600 min ⁻¹
Slagfrequentie 3	0 - 3800 min ⁻¹
Capaciteit standaard bout	M16
Capaciteit harde bout	M14
Bitopname zeskant	1/4" DIN3126E
Afmetingen (L x B x H)	117 x 79 x 218 mm

EAN: 0088381824248

18V LXT XPT

DTD154RTJ



Slagschroevendraaier 18V

- Uiterst lichte en compacte slagschroevendraaier met hoog koppel voor uiteenlopend schroef- en montagewerk.
- Brushless motor: robuust, krachtig en uiterst efficiënt waardoor een grotere autonomie per acculading bereikt wordt.
- Uitstekend doseerbare slagkracht dank zij de drie-traps elektronische snelheidskeuze en de speciale instelling voor kleine zelftappende schroeven met hoge boorsnelheid maar gereduceerde slagkracht.
- Gehard stalen slagwerk in een volledig met kunststof beklede metalen behuizing.



Standaard toebehoren:
195584-2: snellader DC18RC, 346449-3: draaghaak, 821550-0: MAKPAC II opbergkoffer

Bijgeleverde accu's	2 x 5,0Ah
Max. koppel	175 Nm
Toerental onbelast	0 - 1100 t.p.m.
Toerental onbelast 2	0 - 2100 t.p.m.
Toerental onbelast 3	0 - 3600 t.p.m.
Slagfrequentie	0 - 1100 min ⁻¹
Slagfrequentie 2	0 - 2600 min ⁻¹
Slagfrequentie 3	0 - 3800 min ⁻¹
Capaciteit standaard bout	M16
Capaciteit harde bout	M14
Bitopname zeskant	1/4" DIN3126E
Afmetingen (L x B x H)	117 x 79 x 218 mm

EAN: 0088381824200

18V LXT XPT

DTD171ZJ



Slagschroevendraaier 18V

- Uiterst lichte en compacte slagschroevendraaier met hoog koppel voor uiteenlopend schroef- en montagewerk.
- De slagkracht kan in vier stappen ingesteld worden om de aandrii-kracht aan te passen aan de toepassing.
- 4 assistentie modi: houtfunctie voor het indraaien van lange schroeven, boutfunctie voor losdraaien bouten en twee T modi voor het indraaien van zelftappende schroeven.
- Gebruikersinstellingen kunnen bewaard worden in het geheugen en gemakkelijk gereactiveerd via de snelfunctieknop.



Standaard toebehoren:
346449-3: draaghaak, 821550-0: MAKPAC II opbergkoffer

Bijgeleverde accu's	0
Max. koppel	180 Nm
Toerental onbelast	0 - 1100 t.p.m.
Toerental onbelast 2	0 - 2100 t.p.m.
Toerental onbelast 3	0 - 3200 t.p.m.
Slagfrequentie	0 - 1100 min ⁻¹
Slagfrequentie 2	0 - 2600 min ⁻¹
Slagfrequentie 3	0 - 3600 min ⁻¹
Capaciteit standaard bout	M16
Capaciteit harde bout	M14
Bitopname zeskant	1/4" DIN3126E
Afmetingen (L x B x H)	116 x 79 x 236 mm

EAN: 0088381873161

18V LXT XPT

COMBOPACKS
BOREN EN SCHROEVEN
BOREN EN BREKEN
SLIJPEN EN SCHUREN
SNIJDEN
ZAGEN
SCHAVEN EN FREZEN
NIETEN EN NAGELN
METEN
STOFZUIGEN
DIVERSEN
TUIJN

Slagschroevendraaiers

DTD171RTJ

Slagschroevendraaier 18V



- Uiterst lichte en compacte slagschroevendraaier met hoog koppel voor uiteenlopend schroef- en montagewerk.
- De slagkracht kan in vier stappen ingesteld worden om de aandrikkraft aan te passen aan de toepassing.
- 4 assistentie modi: houtfunctie voor het indraaien van lange schroeven, boutfunctie voor losdraaien bouten en twee T modi voor het indraaien van zelftappende schroeven.
- Gebruikersinstellingen kunnen bewaard worden in het geheugen en gemakkelijk gereactiveerd via de snelfunctieknop.



Standaard toebehoren:
195584-2: snellader DC18RC, 197280-8: Li-ion accu BL1850B (2x), 346449-3: draaghaak, 821550-0: MAKPAC II opbergkoffer

Bijgeleverde accu's	2x 5,0Ah
Max. koppel	180 Nm
Toerental onbelast	0 - 1100 t.p.m.
Toerental onbelast 2	0 - 2100 t.p.m.
Toerental onbelast 3	0 - 3200 t.p.m.
Slagfrequentie	0 - 1100 min ⁻¹
Slagfrequentie 2	0 - 2600 min ⁻¹
Slagfrequentie 3	0 - 3600 min ⁻¹
Capaciteit standaard bout	M16
Capaciteit harde bout	M14
Bitopname zeskant	1/4" DIN3126E
Afmetingen (L x B x H)	116 x 79 x 236 mm

EAN: 0088381873208

18V **LXT** **XPT**

DTD134ZJ

Slagschroevendraaier 14,4V



- Zeer lichte en compacte slagschroevendraaier met hoog koppel voor uiteenlopend schroef- en montagewerk.
- Gehard stalen slagwerk in een volledig met kunststof beklede metalen behuizing.
- XPT (eXtreme Protection technology): diverse constructiedetails staan garant voor de beste stof- en waterbestendigheid op de markt.
- Indicatie van de resterende batterijcapaciteit middels lichtsignaal.



Standaard toebehoren:
346449-3: draaghaak, 821550-0: MAKPAC II opbergkoffer

Bijgeleverde accu's	0
Max. koppel	155 Nm
Toerental onbelast	0 - 2400 t.p.m.
Slagfrequentie	0 - 3200 min ⁻¹
Capaciteit standaard bout	M14
Capaciteit harde bout	M12
Bitopname zeskant	1/4" DIN3126E
Afmetingen (L x B x H)	138 x 79 x 238 mm
Netto gewicht	1,2 kg

EAN: 0088381663151

14.4V

DTD134RMJ

Slagschroevendraaier 14,4V



- Zeer lichte en compacte slagschroevendraaier met hoog koppel voor uiteenlopend schroef- en montagewerk.
- Gehard stalen slagwerk in een volledig met kunststof beklede metalen behuizing.
- De geavanceerde LXT Li-ion batterijen vormen de absolute top op het vlak van kracht/gewicht verhouding.
- XPT (eXtreme Protection technology): diverse constructiedetails staan garant voor de beste stof- en waterbestendigheid op de markt.
- Indicatie van de resterende batterijcapaciteit middels lichtsignaal.



Standaard toebehoren:
195584-2: snellader DC18RC, 196388-5: Li-ion accu BL1440 (2x), 346449-3: draaghaak, 450128-8: accubeschermpak, 821550-0: MAKPAC II opbergkoffer

Bijgeleverde accu's	2 x 4,0Ah
Max. koppel	155 Nm
Toerental onbelast	0 - 2400 t.p.m.
Slagfrequentie	0 - 3200 min ⁻¹
Capaciteit standaard bout	M14
Capaciteit harde bout	M12
Bitopname zeskant	1/4" DIN3126E
Afmetingen (L x B x H)	138 x 79 x 238 mm
Netto gewicht	1,2 kg

EAN: 0088381666817

14.4V **LXT** **XPT**

DTD137RMJ

Slagschroevendraaier 14,4V



- Uiterst lichte en compacte slagschroevendraaier met hoog koppel voor uiteenlopend schroef- en montagewerk.
- Brushless motor: robuust, krachtig en uiterst efficiënt waardoor een grotere autonomie per acculading bereikt wordt.
- Uitstekend doseerbare slagkracht dank zij de drie-traps elektronische snelheidskeuze en de speciale instelling voor kleine zelftappende schroeven met hoge boorsnelheid maar gereduceerde slagkracht.
- Indicatie van de resterende batterijcapaciteit middels lichtsignaal.



Standaard toebehoren:
195584-2: snellader DC18RC, 196388-5: Li-ion accu BL1440 (2x), 346449-3: draaghaak, 450128-8: accubeschermpak, 821550-0: MAKPAC II opbergkoffer

Bijgeleverde accu's	2 x 4,0Ah
Max. koppel	170 Nm
Toerental onbelast	0 - 1100 t.p.m.
Toerental onbelast 2	0 - 2100 t.p.m.
Toerental onbelast 3	0 - 3400 t.p.m.
Slagfrequentie	0 - 1100 min ⁻¹
Slagfrequentie 2	0 - 2600 min ⁻¹
Slagfrequentie 3	0 - 3600 min ⁻¹
Capaciteit standaard bout	M16
Capaciteit harde bout	M14
Bitopname zeskant	1/4" DIN3126E
Afmetingen (L x B x H)	119 x 79 x 220 mm

EAN: 0088381681384

14.4V **LXT** **BL** **XPT**

DTS141ZJ

Hydraulische slagschroevendraaier 40Nm 18V



- Brushless motor: robuust, krachtig en uiterst efficiënt waardoor een grotere autonomie per acculading bereikt wordt.
- Comfortabel en geluidsarm werken dankzij het unieke hydraulische impuls-systeem
- Dit uiterst compact toestel laat toe om te werken op plaatsen waar weinig ruimte beschikbaar is
- Geïntegreerde led voor comfortabeler werken op slecht verlichte plaatsen.



Standaard toebehoren:
346449-3: draaghaak, 821550-0: MAKPAC II opbergkoffer

Bijgeleverde accu's	0
Max. koppel	40 Nm
Toerental onbelast	0 - 1200 t.p.m.
Toerental onbelast 2	0 - 2000 t.p.m.
Toerental onbelast 3	0 - 3200 t.p.m.
Slagfrequentie	0 - 1400 min ⁻¹
Slagfrequentie 2	0 - 2200 min ⁻¹
Slagfrequentie 3	0 - 2700 min ⁻¹
Capaciteit standaard bout	M8
Capaciteit harde bout	M6
Bitopname zeskant	1/4"
Afmetingen (L x B x H)	136 x 79 x 240 mm

EAN: 0088381684491

18V **LXT** **BL** **XPT**

COMBOPACKS

BOREN EN SCHROEVEN

BOREN EN BREKEN

SLIJPEN EN SCHUREN

SNIJDEN

ZAGEN

SCHAVEN EN FREZEN

NIETEN EN NAGELEN

METEN

STOFZUIGEN

DIVERSEN

TUIN

Slagschroevendraaiers

DTS141RTJ



Hydraulische slagschroevendraaier 18V

- Brushless motor: robuust, krachtig en uiterst efficiënt waardoor een grotere autonomie per acculading bereikt wordt.
- Comfortabel en geluidsarm werken dankzij het unieke hydraulische impuls-systeem
- Dit uiterst compact toestel laat toe om te werken op plaatsen waar weinig ruimte beschikbaar is
- Geïntegreerde led voor comfortabeler werken op slecht verlichte plaatsen.



Standaard toebehoren:
195584-2: snellader DC18RC, 346449-3: draaghaak, 821550-0: MAKPAC II opbergkoffer

Bijgeleverde accu's	2 x 5,0Ah
Max. koppel	40 Nm
Toerental onbelast	0 - 1200 t.p.m.
Toerental onbelast 2	0 - 2000 t.p.m.
Toerental onbelast 3	0 - 3200 t.p.m.
Slagfrequentie	0 - 1400 min ⁻¹
Slagfrequentie 2	0 - 2200 min ⁻¹
Slagfrequentie 3	0 - 2700 min ⁻¹
Capaciteit standaard bout	M8
Capaciteit harde bout	M6
Bitopname zeskant	1/4"
Afmetingen (L x B x H)	136 x 79 x 240 mm

EAN: 0088381816526

18V LXT BL XPT

DTS131RMJ



Hydraulische slagschroevendraaier 14,4V

- Brushless motor: robuust, krachtig en uiterst efficiënt waardoor een grotere autonomie per acculading bereikt wordt.
- Lichte en gebruiksvriendelijke machine voor bedrijfszeker, soepel en snel schroeven, ook in de zwaarste toepassingen
- Comfortabel en geluidsarm werken dankzij het unieke hydraulische impuls-systeem
- Slanke en krachtige vierpolige motor met hoge-dichtheidsmagneten
- Geïntegreerde led voor comfortabeler werken op slecht verlichte plaatsen.



Standaard toebehoren:
195584-2: snellader DC 18RC, 196388-5: Li-ion accu BL1440 (2x), 346449-3: draaghaak, 450128-8: accubeschermkap, 821550-0: MAKPAC II opbergkoffer

Bijgeleverde accu's	2 x 4,0Ah
Max. koppel	40 Nm
Toerental onbelast	0 - 1200 t.p.m.
Toerental onbelast 2	0 - 2000 t.p.m.
Toerental onbelast 3	0 - 3000 t.p.m.
Slagfrequentie	0 - 1400 min ⁻¹
Slagfrequentie 2	0 - 2200 min ⁻¹
Slagfrequentie 3	0 - 2500 min ⁻¹
Capaciteit standaard bout	M8
Capaciteit harde bout	M6
Bitopname zeskant	1/4" DIN3126E
Afmetingen (L x B x H)	136 x 79 x 240 mm

EAN: 0088381684477

14.4V LXT BL XPT

DTL061ZJ



Haakse slagschroevendraaier 1/4" 18V

- Uiterst compacte haakse slagschroevendraaier met een hoekmaat van slechts 53mm; ideaal voor schroefwerk op moeilijk bereikbare plaatsen.
- Deze machine is bijzonder geschikt voor toepassingen in automotieve of industriële omgeving.
- Meer veiligheid door de elektrische motorrem die de machine dadelijk stopt bij loslaten van de schakelaar.
- De kop is 360° draaibaar om steeds onder een optimale hoek te kunnen werken.



Standaard toebehoren:
821550-0: MAKPAC II opbergkoffer

Bijgeleverde accu's	0
Max. koppel	60 Nm
Toerental onbelast	0 - 2000 t.p.m.
Slagfrequentie	0 - 3000 min ⁻¹
Capaciteit standaard bout	M12
Capaciteit harde bout	M8
Bitopname zeskant	1/4" DIN3126E
Afmetingen (L x B x H)	387 x 78 x 116 mm
Netto gewicht	1,4 kg

EAN: 0088381664318

18V LXT

DTL061RTJ



Haakse slagschroevendraaier 1/4" 18V

- Uiterst compacte haakse slagschroevendraaier met een hoekmaat van slechts 53mm; ideaal voor schroefwerk op moeilijk bereikbare plaatsen.
- Deze machine is bijzonder geschikt voor toepassingen in automotieve of industriële omgeving.
- Meer veiligheid door de elektrische motorrem die de machine dadelijk stopt bij loslaten van de schakelaar.
- De kop is 360° draaibaar om steeds onder een optimale hoek te kunnen werken.



Standaard toebehoren:
195584-2: snellader DC18RC, 197280-8: Li-ion accu BL1850B (2x), 450128-8: accubeschermkap, 821550-0: MAKPAC II opbergkoffer

Bijgeleverde accu's	2 x 5,0Ah
Max. koppel	60 Nm
Toerental onbelast	0 - 2000 t.p.m.
Slagfrequentie	0 - 3000 min ⁻¹
Capaciteit standaard bout	M12
Capaciteit harde bout	M8
Bitopname zeskant	1/4" DIN3126E
Afmetingen (L x B x H)	387 x 78 x 116 mm
Netto gewicht	1,4 kg

EAN: 0088381816656

18V LXT

DTL063ZJ



Haakse slagschroevendraaier 3/8" 18V

- Uiterst compacte haakse slagschroevendraaier met een hoekmaat van slechts 53mm; ideaal voor schroefwerk op moeilijk bereikbare plaatsen.
- Deze machine is bijzonder geschikt voor toepassingen in automotieve of industriële omgeving.
- De kop is 360° draaibaar om steeds onder een optimale hoek te kunnen werken.
- Grote lepelschakelaar en variabel toerental zorgen voor een uitstekende controle over de schroefsnelheid.



Bijgeleverde accu's	0
Toerental onbelast	0 - 2000 t.p.m.
Slagfrequentie	0 - 3000 min ⁻¹
Max. koppel	60,0 Nm

EAN: 0088381664585

18V LXT

Slagschroevendraaiers

TL064DZJ

Haakse slagschroevendraaier CXT



- Het ingebouwd slagschroefstelsel zorgt ervoor dat een hoog koppel op de schroef kan worden overgebracht zonder dat men hoeft te drukken en zonder uitslippen van de schroefbit.
- Grote lepelchakelaar en variabel toerental zorgen voor een uitstekende controle over de schroefsnelheid.
- Meer veiligheid door de elektrische motorrem die de machine dadelijk stopt bij loslaten van de schakelaar.
- Geïntegreerde led voor comfortabeler werken op slecht verlichte plaatsen.



Standaard toebehoren:
346909-5: draaghaak, 821549-5: MAKPAC I opbergkoffer

10.8V CXT

Bijgeleverde accu's	0
Max. koppel	60 Nm
Toerental onbelast	0 - 2000 t.p.m.
Slagfrequentie	0 - 3000 min ⁻¹
Capaciteit standaard bout	M12
Bitopname zeskant	1/4" DIN3126E
Afmetingen (L x B x H)	361 x 66 x 86 mm
Netto gewicht	1,2 kg

EAN: 0088381842914

TD110DSAJ

Slagschroevendraaier CXT



- Innovatieve Li-ion batterijtechnologie maakt extreem lichte en compacte boor- en schroefmachines mogelijk met volwaardige prestaties voor tal van gangbare toepassingen.
- Voorzien van een slagmechanisme dat maar liefst 110Nm koppel voortbrengt.
- Geharde hamer en aambeeld staan garant voor een uitstekende duurzaamheid.
- Rechtstreekse 1/4" bitopname met vergrendelingskraag.
- Geïntegreerde led voor comfortabeler werken op slecht verlichte plaatsen.



Standaard toebehoren:
197355-3: snellader DC10SA, 197394-3: CXT accu BL1020B (2x),
346909-5: draaghaak, 798308-1: dubbelbit PH2x45mm, 821549-5:
MAKPAC I opbergkoffer

10.8V CXT

Bijgeleverde accu's	2 x 2,0Ah
Max. koppel	110 Nm
Toerental onbelast	0 - 2600 t.p.m.
Slagfrequentie	0 - 3500 min ⁻¹
Capaciteit standaard bout	M12
Capaciteit harde bout	M10
Bitopname zeskant	1/4" DIN3126E
Afmetingen (L x B x H)	153 x 66 x 204 mm
Netto gewicht	1,0 kg

EAN: 0088381800730

TD110DSMJ

Slagschroevendraaier CXT



- Innovatieve Li-ion batterijtechnologie maakt extreem lichte en compacte boor- en schroefmachines mogelijk met volwaardige prestaties voor tal van gangbare toepassingen.
- Voorzien van een slagmechanisme dat maar liefst 110Nm koppel voortbrengt.
- Geharde hamer en aambeeld staan garant voor een uitstekende duurzaamheid.
- Rechtstreekse 1/4" bitopname met vergrendelingskraag.
- Geïntegreerde led voor comfortabeler werken op slecht verlichte plaatsen.



Standaard toebehoren:
197355-3: snellader DC10SA, 197400-0: CXT accu BL1040B 10,8V (2x),
346909-5: draaghaak, 798308-1: dubbelbit PH2x45mm, 821549-5:
MAKPAC I opbergkoffer

10.8V CXT

Bijgeleverde accu's	2 x 4,0Ah
Max. koppel	110 Nm
Toerental onbelast	0 - 2600 t.p.m.
Slagfrequentie	0 - 3500 min ⁻¹
Capaciteit standaard bout	M12
Capaciteit harde bout	M10
Bitopname zeskant	1/4" DIN3126E
Afmetingen (L x B x H)	153 x 66 x 204 mm
Netto gewicht	1,0 kg

EAN: 0088381800747

TD111DZJ

Slagschroevendraaier CXT



- Brushless motor: robuust, krachtig en uiterst efficiënt waardoor een grotere autonomie per acculading bereikt wordt.
- Voorzien van een slagmechanisme dat maar liefst 135Nm koppel voortbrengt.
- Geharde hamer en aambeeld staan garant voor een uitstekende duurzaamheid.
- Rechtstreekse 1/4" bitopname met vergrendelingskraag.
- Geïntegreerde led voor comfortabeler werken op slecht verlichte plaatsen.



Standaard toebehoren:
346909-5: draaghaak, 798308-1: dubbelbit PH2x45mm, 821549-5:
MAKPAC I opbergkoffer

10.8V CXT BL

Bijgeleverde accu's	0
Max. koppel	135 Nm
Toerental onbelast	0 - 1300 t.p.m.
Toerental onbelast 2	0 - 3000 t.p.m.
Slagfrequentie	0-1600 min ⁻¹
Slagfrequentie 2	0-3900 min ⁻¹
Capaciteit standaard bout	M14
Capaciteit harde bout	M12
Bitopname zeskant	1/4" DIN3126E
Afmetingen (L x B x H)	135 x 66 x 210 mm
Netto gewicht	0,97 kg

EAN: 0088381829069

TD111DSAJ

Slagschroevendraaier CXT



- Brushless motor: robuust, krachtig en uiterst efficiënt waardoor een grotere autonomie per acculading bereikt wordt.
- Voorzien van een slagmechanisme dat maar liefst 135Nm koppel voortbrengt.
- Geharde hamer en aambeeld staan garant voor een uitstekende duurzaamheid.
- Rechtstreekse 1/4" bitopname met vergrendelingskraag.
- Geïntegreerde led voor comfortabeler werken op slecht verlichte plaatsen.



Standaard toebehoren:
197355-3: snellader DC10SA, 197394-3: CXT accu BL1020B (2x),
346909-5: draaghaak, 798308-1: dubbelbit PH2x45mm, 821549-5:
MAKPAC I opbergkoffer

10.8V CXT BL

Bijgeleverde accu's	2 x 2,0Ah
Max. koppel	135 Nm
Toerental onbelast	0 - 1300 t.p.m.
Toerental onbelast 2	0 - 3000 t.p.m.
Slagfrequentie	0-1600 min ⁻¹
Slagfrequentie 2	0-3900 min ⁻¹
Capaciteit standaard bout	M14
Capaciteit harde bout	M12
Bitopname zeskant	1/4" DIN3126E
Afmetingen (L x B x H)	135 x 66 x 210 mm
Netto gewicht	0,97 kg

EAN: 0088381828949

COMBOPACKS

BOREN EN
SCHROEVENBOREN EN
BREKENSLIJPEN EN
SCHUREN

SNIJDEN

ZAGEN

SCHAVEN EN
FREZENNIETEN EN
NAGELEN

METEN

STOFZUIGEN

DIVERSEN

TUIJN

Slagschroevendraaiers

TD111DSMJ



Slagschroevendraaier CXT

- Brushless motor: robuust, krachtig en uiterst efficiënt waardoor een grotere autonomie per acculading bereikt wordt.
- Voorzien van een slagmechanisme dat maar liefst 135Nm koppel voortbrengt.
- Geharde hamer en aambeeld staan garant voor een uitstekende duurzaamheid.
- Rechtstreekse 1/4" bitopname met vergrendelingskraag.
- Geïntegreerde led voor comfortabeler werken op slecht verlichte plaatsen.



Standaard toebehoren:
197355-3: snellader DC10SA, 197402-0: CXT accu BL1040B 10,8V (2x), 346909-5: draaghaak, 798308-1: dubbelbit PH2x45mm, 821549-5: MAKPAC I opbergkoffer

10.8V CXT BL

Bijgeleverde accu's	2 x 4,0Ah
Max. koppel	135 Nm
Toerental onbelast	0 - 1300 t.p.m.
Toerental onbelast 2	0 - 3000 t.p.m.
Slagfrequentie	0-1600 min ⁻¹
Slagfrequentie 2	0-3900 min ⁻¹
Capaciteit standaard bout	M14
Capaciteit harde bout	M12
Bitopname zeskant	1/4" DIN3126E
Afmetingen (L x B x H)	135 x 66 x 210 mm
Netto gewicht	0,97 kg

EAN: 0088381828987

TD090DWE



Slagschroevendraaier 10,8V

- Innovatieve Li-ion batterijtechnologie maakt extreem lichte en compacte boor- en schroefmachines mogelijk met volwaardige prestaties voor tal van gangbare toepassingen.
- Voorzien van een slagmechanisme dat maar liefst 90Nm koppel voortbrengt.
- Geharde hamer en aambeeld staan garant voor een uitstekende duurzaamheid.
- Rechtstreekse 1/4" bitopname met vergrendelingskraag.
- Geïntegreerde led voor comfortabeler werken op slecht verlichte plaatsen.



Standaard toebehoren:
168467-9: holster voor compacte boor- en schroefmachines, 194550-6: Li-ion accu BL1013 (2x), 194588-1: Oplader DC10WA, 194597-0: Oplader DC10WA, 824781-0: plastic opbergdoosje voor acc, 824842-6: kunststof koffer, P-38613: schroefbit Philips diamant

10.8V

Bijgeleverde accu's	2 x 1,3Ah
Max. koppel	90 Nm
Toerental onbelast	0 - 2400 t.p.m.
Slagfrequentie	0 - 3000 min ⁻¹
Capaciteit standaard bout	M12
Capaciteit harde bout	M10
Bitopname zeskant	1/4" DIN3126E
Afmetingen (L x B x H)	155 x 54 x 178 mm
Netto gewicht	0,92 kg

EAN: 0088381091237

TD022DSJ



Impact schroevendraaier 7,2V

- Snoerloze inline-schroevendraaier met slagschroefmechanisme, waardoor een in deze klasse ongezien koppel wordt bereikt.
- Tuimelschakelaar voor vlotte links/rechts start in één beweging: tijdsbesparend en minder vermoeiend bij afwisselende montage- en demontagewerkzaamheden.
- Veiligheidsvergrendeling tegen onverhoeds inschakelen.
- Ergonomische handgreep met comfortabele softgrip bekleding.
- Apart inschakelbare led voor comfortabeler werken op slecht verlichte plaatsen.



Standaard toebehoren:
168435-2: holster voor penpoint schroevendraaier, 194588-1: Oplader DC10WA, 198000-3: Li-ion accu BL0715 (2x), 798308-1: dubbelbit PH2x45mm

7.2V

Bijgeleverde accu's	2 x 1,5Ah
Max. koppel	25 Nm
Toerental onbelast	0 - 2450 t.p.m.
Slagfrequentie	0 - 3000 min ⁻¹
Capaciteit standaard bout	M8
Capaciteit harde bout	M6
Bitopname zeskant	1/4" DIN3126E
Afmetingen (L x B x H)	227 x 42 x 142 mm
Netto gewicht	0,55 kg

EAN: 0088381833288

COMBOPACKS

BOREN EN SCHROEVEN

BOREN EN BREKEN

SLIJPEN EN SCHUREN

SNIJDEN

ZAGEN

SCHAVEN EN FREZEN

NIETEN EN NAGELLEN

METEN

STOFZUIGEN

DIVERSEN

TUIN

Accu slagschroevendraaier 18 V

DTD171



Dubbele leds voor hogere visibiliteit.

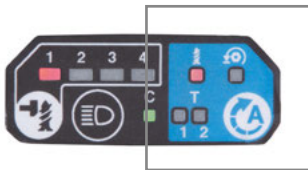

4 Hulpfuncties

Hulpfuncties of "Assist Modes" zijn voor-geprogrammeerde instellingen met een specifieke sturing van toerental en slagkracht voor courante toepassingen.

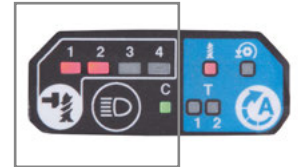

4 Slagkrachtniveaus

De slagkracht kan in vier stappen ingesteld worden: maximaal, hard, gemiddeld en zacht. Zo kunt u de beste aandraaikracht voor het te verrichten werk kiezen.

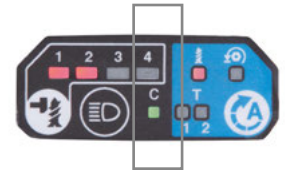

Geheugenfunctie

Een vaak gebruikte instelling kan via een toetsencombinatie in het geheugen opgeslagen worden. Met de snelfunctieknop wordt de bewaarde instelling geactiveerd.



Snelfunctieknop

Afhankelijk van de configuratie wijzigt de snelfunctieknop het niveau van de slagkracht, of heeft die de functie om te schakelen tussen de huidige instelling en de eerder bewaarde instelling.



HOUTFUNCTIE

Lange schroeven indraaien



BOUTFUNCTIE

Losdraaien van bouten met auto-stop



T1

Zelftappende schroeven draaien in dunne metaalplaat



T2

Zelftappende schroeven draaien in dikkere metaalplaat



Slagmoersleutels

TW001GZ01

Slagmoersleutel 3/4" 40Vmax



- Compacte maar extreem krachtige slagmoersleutel.
- Door de hogere werkspanning van het XGT systeem is de machine zeer goed bestand tegen continu werken bij hoge belasting.
- De auto stop modus met 3 reactietijden stopt de machine automatisch zodra de bout of moer voldoende vast- of losgedraaid is.
- Uitstekend doseerbare slagkracht dank zij de vier-traps elektronische snelheidskeuze.
- Varioschakelaar met extra modus om sneller over te gaan naar de maximum snelheid.

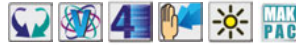

Standaard toebehoren:
821552-6: MAKPAC IV opbergkoffer

Bijgeleverde accu's	0
Toerental onbelast	0 - 950 t.p.m.
Toerental onbelast 2	0 - 1150 t.p.m.
Toerental onbelast 3	0 - 1400 t.p.m.
Toerental onbelast 4	0 - 1800 t.p.m.
Slagfrequentie	0 - 1900 min ⁻¹
Slagfrequentie 2	0 - 2200 min ⁻¹
Slagfrequentie 3	0 - 2400 min ⁻¹
Slagfrequentie 4	0 - 2500 min ⁻¹
Max. koppel	1800 Nm
Afmetingen (L x B x H)	217 x 94 x 297 mm
Netto gewicht	3,9 kg

EAN: 0088381720984

TW001GM201

Slagmoersleutel 3/4" 40Vmax



- Compacte maar extreem krachtige slagmoersleutel.
- Door de hogere werkspanning van het XGT systeem is de machine zeer goed bestand tegen continu werken bij hoge belasting.
- De auto stop modus met 3 reactietijden stopt de machine automatisch zodra de bout of moer voldoende vast- of losgedraaid is.
- Uitstekend doseerbare slagkracht dank zij de vier-traps elektronische snelheidskeuze.
- Varioschakelaar met extra modus om sneller over te gaan naar de maximum snelheid.



Standaard toebehoren:
191B26-6: Li-ion accu BL4040 (2x), 191C10-7: Laadadapter ADP10,
191E07-8: Snellader XGT 40Vmax

Bijgeleverde accu's	2 x 4,0Ah
Toerental onbelast	0 - 950 t.p.m.
Toerental onbelast 2	0 - 1150 t.p.m.
Toerental onbelast 3	0 - 1400 t.p.m.
Toerental onbelast 4	0 - 1800 t.p.m.
Slagfrequentie	0 - 1900 min ⁻¹
Slagfrequentie 2	0 - 2200 min ⁻¹
Slagfrequentie 3	0 - 2400 min ⁻¹
Slagfrequentie 4	0 - 2500 min ⁻¹
Max. koppel	1800 Nm
Afmetingen (L x B x H)	217 x 94 x 297 mm
Netto gewicht	3,9 kg

EAN: 0088381721059

DTW190ZJ

Slagmoersleutel 1/2" 18V



- Lichte, compacte accu slagmoersleutel. Ideaal voor uiteenlopende montagewerkzaamheden.
- Geleverd in een MAKPAC, een stevige stapelbare opbergkoffer in ABS met vergrendelsysteem om meerdere koffers met elkaar te verbinden.



Standaard toebehoren:
821550-0: MAKPAC II opbergkoffer

Bijgeleverde accu's	0
Toerental onbelast	0 - 2300 t.p.m.
Slagfrequentie	0 - 3000 min ⁻¹
Max. koppel	190 Nm
Afmetingen (L x B x H)	176 x 79 x 219 mm
Netto gewicht	1,4 kg

EAN: 0088381812139



Slagmoersleutels

DTW190RTJ



Slagmoersleutel 1/2" 18V

- Lichte, compacte accu slagmoersleutel. Ideaal voor uiteenlopende montagewerkzaamheden.
- Geleverd in een MAKPAC, een stevige stapelbare opbergkoffer in ABS met vergrendelsysteem om meerdere koffers met elkaar te verbinden.

Bijgeleverde accu's	2 x 5,0Ah
Toerental onbelast	0 - 2300 t.p.m.
Slagfrequentie	0 - 3000 min ⁻¹
Max. koppel	190 Nm
Afmetingen (L x B x H)	176 x 79 x 219 mm
Netto gewicht	1,4 kg



Standaard toebehoren:
195584-2: snellader DC18RC, 821550-0: MAKPAC II opbergkoffer

EAN: 0088381812160

18V LXT

DTW180ZJ



Slagmoersleutel 3/8" 18V

- Wordt geleverd zonder accu's noch lader. Zo kan u op een prijsbewuste wijze uw Makita machinepark uitbreiden.
- Lichte, compacte accu slagmoersleutel. Ideaal voor uiteenlopende montagewerkzaamheden.
- In Auto stop modus stopt de machine automatisch zodra de bout of moer voldoende is losgedraaid.
- XPT (eXtreme Protection technology): diverse constructiedetails staan garant voor de beste stof- en waterbestendigheid op de markt.

Bijgeleverde accu's	0
Toerental onbelast	0 - 1300 t.p.m.
Toerental onbelast 2	0 - 2400 t.p.m.
Slagfrequentie	0 - 2000 min ⁻¹
Slagfrequentie 2	0 - 3600 min ⁻¹
Max. koppel	180 Nm
Afmetingen (L x B x H)	144 x 79 x 235 mm
Netto gewicht	1,2 kg



Standaard toebehoren:
821550-0: MAKPAC II opbergkoffer

EAN: 0088381856744

18V LXT BL XPT

DTW180RTJ



Slagmoersleutel 3/8" 18V

- Lichte, compacte accu slagmoersleutel. Ideaal voor uiteenlopende montagewerkzaamheden.
- In Auto stop modus stopt de machine automatisch zodra de bout of moer voldoende is losgedraaid.
- XPT (eXtreme Protection technology): diverse constructiedetails staan garant voor de beste stof- en waterbestendigheid op de markt.
- Geleverd in een MAKPAC, een stevige stapelbare opbergkoffer in ABS met vergrendelsysteem om meerdere koffers met elkaar te verbinden.

Bijgeleverde accu's	2 x 5,0Ah
Toerental onbelast	0 - 1300 t.p.m.
Toerental onbelast 2	0 - 2400 t.p.m.
Slagfrequentie	0 - 2000 min ⁻¹
Slagfrequentie 2	0 - 3600 min ⁻¹
Max. koppel	180 Nm
Afmetingen (L x B x H)	144 x 79 x 235 mm
Netto gewicht	1,2 kg



Standaard toebehoren:
195584-2: snellader DC18RC, 450128-8: accubeschermkap, 821550-0: MAKPAC II opbergkoffer

EAN: 0088381856812

18V LXT BL XPT

DTW181ZJ



Slagmoersleutel 1/2" 18V

- Lichte, compacte accu slagmoersleutel. Ideaal voor uiteenlopende montagewerkzaamheden.
- De slagkracht kan in drie stappen ingesteld worden: hard, zacht en automatisch stoppen bij achteruit draaien.
- In Auto stop modus stopt de machine automatisch zodra de bout of moer voldoende is losgedraaid.
- XPT (eXtreme Protection technology): diverse constructiedetails staan garant voor de beste stof- en waterbestendigheid op de markt.

Bijgeleverde accu's	0
Toerental onbelast	0 - 1300 t.p.m.
Toerental onbelast 2	0 - 2400 t.p.m.
Slagfrequentie	0 - 2000 min ⁻¹
Slagfrequentie 2	0 - 3600 min ⁻¹
Max. koppel	210 Nm
Afmetingen (L x B x H)	151 x 79 x 218 mm
Netto gewicht	1,2 kg



Standaard toebehoren:
821550-0: MAKPAC II opbergkoffer

EAN: 0088381871310

18V LXT BL XPT

DTW181RTJ



Slagmoersleutel 1/2" 18V

- Lichte, compacte accu slagmoersleutel. Ideaal voor uiteenlopende montagewerkzaamheden.
- In Auto stop modus stopt de machine automatisch zodra de bout of moer voldoende is losgedraaid.
- De slagkracht kan in drie stappen ingesteld worden: hard, zacht en automatisch stoppen bij achteruit draaien.
- XPT (eXtreme Protection technology): diverse constructiedetails staan garant voor de beste stof- en waterbestendigheid op de markt.

Bijgeleverde accu's	2x 5,0Ah
Toerental onbelast	0 - 1300 t.p.m.
Toerental onbelast 2	0 - 2400 t.p.m.
Slagfrequentie	0 - 2000 min ⁻¹
Slagfrequentie 2	0 - 3600 min ⁻¹
Max. koppel	210 Nm
Afmetingen (L x B x H)	151 x 79 x 218 mm
Netto gewicht	1,2 kg



Standaard toebehoren:
195584-2: snellader DC18RC, 197280-8: Li-ion accu BL1850B (2x), 821550-0: MAKPAC II opbergkoffer

EAN: 0088381871419

18V LXT BL XPT

COMBOPACKS

BOREN EN
SCHROEVENBOREN EN
BREKENSLIJPEN EN
SCHUREN

SNIJDEN

ZAGEN

SCHAVEN EN
FREZENNIETEN EN
NAGELEN

METEN

STOFZUIGEN

DIVERSEN

TUIN

Slagmoersleutels

DTW285RTJ

Slagmoersleutel 1/2" 18V



- Lichte, compacte accu slagmoersleutel. Ideaal voor uiteenlopende montagewerkzaamheden.
- In Auto stop modus stopt de machine automatisch zodra de bout of moer voldoende is losgedraaid.
- XPT (eXtreme Protection technology): diverse constructiedetails staan garant voor de beste stof- en waterbestendigheid op de markt.
- Geleverd in een MAKPAC, een stevige stapelbare opbergkoffer in ABS met vergrendelsysteem om meerdere koffers met elkaar te verbinden.



Standaard toebehoren:
195584-2: snellader DC18RC, 197280-8: Li-ion accu BL1850B (2x), 450128-8: accubeschermpak, 821550-0: MAKPAC II opbergkoffer

Bijgeleverde accu's	2 x 5,0Ah
Toerental onbelast	0 - 1600 t.p.m.
Toerental onbelast 2	0 - 2100 t.p.m.
Toerental onbelast 3	0 - 2800 t.p.m.
Slagfrequentie	0 - 1800 min ⁻¹
Slagfrequentie 2	0 - 2600 min ⁻¹
Slagfrequentie 3	0 - 3500 min ⁻¹
Max. koppel	280 Nm
Afmetingen (L x B x H)	147 x 79 x 249 mm
Netto gewicht	1,5 kg

EAN: 0088381831918

18V LXT BL XPT

DTW300ZJ

Slagmoersleutel 1/2" 18V



- Lichte, compacte accu slagmoersleutel. Ideaal voor uiteenlopende montagewerkzaamheden.
- De auto stop modus met 3 reactietijden stopt de machine automatisch zodra de bout of moer voldoende vast- of losgedraaid is.
- Uitstekend doseerbare slagkracht dank zij de vier-traps elektronische snelheidskeuze.
- Gehard stalen slagwerk in een volledig met kunststof beklede metalen behuizing.



Standaard toebehoren:
821550-0: MAKPAC II opbergkoffer

Bijgeleverde accu's	0
Toerental onbelast	0 - 1000 t.p.m.
Toerental onbelast 2	0 - 1800 t.p.m.
Toerental onbelast 3	0 - 2600 t.p.m.
Toerental onbelast 4	0 - 3200 t.p.m.
Slagfrequentie	0 - 1800 min ⁻¹
Slagfrequentie 2	0 - 2600 min ⁻¹
Slagfrequentie 3	0 - 3500 min ⁻¹
Slagfrequentie 4	0 - 4000 min ⁻¹
Max. koppel	330 Nm
Afmetingen (L x B x H)	144 x 81 x 246 mm
Netto gewicht	1,8 kg

EAN: 0088381898027

18V LXT BL XPT

DTW300RTJ

Slagmoersleutel 1/2" 18V



- Lichte, compacte accu slagmoersleutel. Ideaal voor uiteenlopende montagewerkzaamheden.
- De auto stop modus met 3 reactietijden stopt de machine automatisch zodra de bout of moer voldoende vast- of losgedraaid is.
- Uitstekend doseerbare slagkracht dank zij de vier-traps elektronische snelheidskeuze.
- Gehard stalen slagwerk in een volledig met kunststof beklede metalen behuizing.



Standaard toebehoren:
195584-2: snellader DC18RC, 197280-8: Li-ion accu BL1850B (2x), 450128-8: accubeschermpak, 821550-0: MAKPAC II opbergkoffer

Bijgeleverde accu's	2 x 5,0Ah
Toerental onbelast	0 - 1000 t.p.m.
Toerental onbelast 2	0 - 1800 t.p.m.
Toerental onbelast 3	0 - 2600 t.p.m.
Toerental onbelast 4	0 - 3200 t.p.m.
Slagfrequentie	0 - 1800 min ⁻¹
Slagfrequentie 2	0 - 2600 min ⁻¹
Slagfrequentie 3	0 - 3500 min ⁻¹
Slagfrequentie 4	0 - 4000 min ⁻¹
Max. koppel	330 Nm
Afmetingen (L x B x H)	144 x 81 x 246 mm
Netto gewicht	1,8 kg

EAN: 0088381898041

18V LXT BL XPT

DTW450ZJ

Slagmoersleutel 1/2" 18V



- Krachtige slagmoersleutel op accu voor zware montagewerkzaamheid (standaard bouten tot M20).
- Relatief lichte en handzame accumachine levert een koppel van maar liefst 440 Nm.
- Gehard stalen slagwerk in een stevige metalen behuizing.
- Links-/ rechts tuimel-schakelaar voor een vlotte afwisseling van montage en demontage.
- Afgeveerde batterijophanging voor een betere bestendigheid tegen de machinetrillingen.



Standaard toebehoren:
345736-7: draaghaak, 821551-8: MAKPAC III opbergkoffer

Bijgeleverde accu's	0
Toerental onbelast	1600 t.p.m.
Slagfrequentie	2200 min ⁻¹
Max. koppel	440 Nm
Afmetingen (L x B x H)	266 x 82 x 290 mm
Netto gewicht	3,1 kg

EAN: 0088381673365

18V LXT

DTW450RTJ

Slagmoersleutel 1/2" 18V



- Krachtige slagmoersleutel op accu voor zware montagewerkzaamheid (standaard bouten tot M20).
- Relatief lichte en handzame accumachine levert een koppel van maar liefst 440 Nm.
- Gehard stalen slagwerk in een stevige metalen behuizing.
- Links-/ rechts tuimel-schakelaar voor een vlotte afwisseling van montage en demontage.
- Afgeveerde batterijophanging voor een betere bestendigheid tegen de machinetrillingen.



Standaard toebehoren:
195584-2: snellader DC18RC, 345736-7: draaghaak, 450128-8: accubeschermpak, 821551-8: MAKPAC III opbergkoffer

Bijgeleverde accu's	2 x 5,0Ah
Toerental onbelast	1600 t.p.m.
Slagfrequentie	2200 min ⁻¹
Max. koppel	440 Nm
Afmetingen (L x B x H)	266 x 82 x 290 mm
Netto gewicht	3,1 kg

EAN: 0088381816632

18V LXT

Slagmoersleutels

DTW700ZJ

Slagmoersleutel 1/2" 18V



- Krachtige maar bijzonder compacte accu slagmoersleutel. Ideaal voor uiteenlopende montagewerkzaamheden.
- De auto stop modus met 3 reactietijden stopt de machine automatisch zodra de bout of moer voldoende vast- of losgedraaid is.
- Uitstekend doseerbare slagkracht dank zij de vier-traps elektronische snelheidskeuze.
- Gehard stalen slagwerk in een volledig met kunststof beklede metalen behuizing.



Standaard toebehoren:
345736-2: draaghaak, 821551-8: MAKPAC III opbergkoffer

Bijgeleverde accu's	0
Toerental onbelast	0 - 500 t.p.m.
Toerental onbelast 2	0 - 1200 t.p.m.
Toerental onbelast 3	0 - 1900 t.p.m.
Toerental onbelast 4	0 - 2200 t.p.m.
Slagfrequentie 1	0 - 1000 min ⁻¹
Slagfrequentie 2	0 - 1700 min ⁻¹
Slagfrequentie 3	0 - 2400 min ⁻¹
Slagfrequentie 4	0 - 2700 min ⁻¹
Max. koppel	700 Nm
Afmetingen (L x B x H)	170 x 81 x 276 mm
Netto gewicht	2,6 kg

EAN: 0088381723848

18V LXT BL XPT

DTW700RTJ

Slagmoersleutel 1/2" 18V



- Krachtige maar bijzonder compacte accu slagmoersleutel. Ideaal voor uiteenlopende montagewerkzaamheden.
- De auto stop modus met 3 reactietijden stopt de machine automatisch zodra de bout of moer voldoende vast- of losgedraaid is.
- Uitstekend doseerbare slagkracht dank zij de vier-traps elektronische snelheidskeuze.
- Gehard stalen slagwerk in een volledig met kunststof beklede metalen behuizing.



Standaard toebehoren:
195584-2: snellader DC18RC, 197280-8: Li-ion accu BL1850B (2x), 345736-7: draaghaak, 821551-8: MAKPAC III opbergkoffer

Bijgeleverde accu's	2 x 5,0Ah
Toerental onbelast	0 - 500 t.p.m.
Toerental onbelast 2	0 - 1200 t.p.m.
Toerental onbelast 3	0 - 1900 t.p.m.
Toerental onbelast 4	0 - 2200 t.p.m.
Slagfrequentie	0 - 1000 min ⁻¹
Slagfrequentie 2	0 - 1700 min ⁻¹
Slagfrequentie 3	0 - 2400 min ⁻¹
Slagfrequentie 4	0 - 2700 min ⁻¹
Max. koppel	700 Nm
Afmetingen (L x B x H)	170 x 81 x 276 mm
Netto gewicht	2,6 kg

EAN: 0088381723862

18V LXT BL XPT

DTW1002ZJ

Slagmoersleutel 1/2" 18V



- Krachtige brushless moeraanzetter op accu voor zware montagewerkzaamheid (standaard bouten tot M30).
- Brushless motor: robuust, krachtig en uiterst efficiënt waardoor een grotere autonomie per acculading bereikt wordt.
- Relatief lichte en handzame accumachine levert een koppel van maar liefst 1000 Nm.
- Uitstekend doseerbare slagkracht dank zij de drie-traps elektronische snelheidskeuze.
- Afgeveerde batterijophanging voor een betere bestendigheid tegen de machinetrillingen.



Standaard toebehoren:
346949-3: draaghaak, 821551-8: MAKPAC III opbergkoffer

Bijgeleverde accu's	0
Toerental onbelast	0 - 900 t.p.m.
Toerental onbelast 2	0 - 1000 t.p.m.
Toerental onbelast 3	0 - 1800 t.p.m.
Slagfrequentie	0 - 1800 min ⁻¹
Slagfrequentie 2	0 - 2000 min ⁻¹
Slagfrequentie 3	0 - 2200 min ⁻¹
Max. koppel	1000 Nm
Afmetingen (L x B x H)	229 x 91 x 272 mm
Netto gewicht	3,3 kg

EAN: 0088381803403

18V LXT BL

DTW1002RTJ

Slagmoersleutel 1/2" 18V



- Krachtige brushless moeraanzetter op accu voor zware montagewerkzaamheid (standaard bouten tot M30).
- Brushless motor: robuust, krachtig en uiterst efficiënt waardoor een grotere autonomie per acculading bereikt wordt.
- Relatief lichte en handzame accumachine levert een koppel van maar liefst 1000 Nm.
- Gehard stalen slagwerk in een stevige metalen behuizing.
- Uitstekend doseerbare slagkracht dank zij de drie-traps elektronische snelheidskeuze.



Standaard toebehoren:
195584-2: snellader DC18RC, 346949-3: draaghaak, 450128-8: accubeschermpak, 821551-8: MAKPAC III opbergkoffer

Bijgeleverde accu's	2 x 5,0Ah
Toerental onbelast	0 - 900 t.p.m.
Toerental onbelast 2	0 - 1000 t.p.m.
Toerental onbelast 3	0 - 1800 t.p.m.
Slagfrequentie	0 - 1800 min ⁻¹
Slagfrequentie 2	0 - 2000 min ⁻¹
Slagfrequentie 3	0 - 2200 min ⁻¹
Max. koppel	1000 Nm
Afmetingen (L x B x H)	229 x 91 x 272 mm
Netto gewicht	3,3 kg

EAN: 0088381803502

18V LXT BL

DTW1001ZJ

Slagmoersleutel 3/4" 18V



- Relatief lichte en handzame accumachine levert een koppel van maar liefst 1050 Nm.
- Gehard stalen slagwerk in een stevige metalen behuizing.
- Uitstekend doseerbare slagkracht dank zij de drie-traps elektronische snelheidskeuze.
- Afgeveerde batterijophanging voor een betere bestendigheid tegen de machinetrillingen.
- Geïntegreerde dubbele leds voor comfortabeler werken op slecht verlichte plaatsen.



Standaard toebehoren:
346949-3: draaghaak, 821551-8: MAKPAC III opbergkoffer

Bijgeleverde accu's	0
Toerental onbelast	0 - 900 t.p.m.
Toerental onbelast 2	0 - 1000 t.p.m.
Toerental onbelast 3	0 - 1800 t.p.m.
Slagfrequentie	0 - 1800 min ⁻¹
Slagfrequentie 2	0 - 2000 min ⁻¹
Slagfrequentie 3	0 - 2200 min ⁻¹
Max. koppel	1050 Nm
Afmetingen (L x B x H)	229 x 91 x 272 mm
Netto gewicht	3,4 kg

EAN: 0088381803229

18V BL LXT

COMBOPACKS

BOREN EN SCHROEVEN

BOREN EN BREKEN

SLIJPEN EN SCHUREN

SNIJDEN

ZAGEN

SCHAVEN EN FREZEN

NIETEN EN NAGELEN

METEN

STOFZUIGEN

DIVERSEN

TUIN

Slagmoersleutels

DTW1001RTJ



Slagmoersleutel 3/4" 18V

- Relatief lichte en handzame accumachine levert een koppel van maar liefst 1050 Nm.
- Gehard stalen slagwerk in een stevige metalen behuizing.
- Uitstekend doseerbare slagkracht dank zij de drie-traps elektronische snelheidskeuze.
- Afgeveerde batterijophanging voor een betere bestendigheid tegen de machinetrillingen.
- Geïntegreerde dubbele leds voor comfortabeler werken op slecht verlichte plaatsen.



Standaard toebehoren:
195584-2: snellader DC18RC, 346949-3: draaghaak, 450128-8: accubeschermkap, 821551-8: MAKPAC III opbergkoffer

Bijgeleverde accu's	2 x 5,0Ah
Toerental onbelast	0 - 900 t.p.m.
Toerental onbelast 2	0 - 1000 t.p.m.
Toerental onbelast 3	0 - 1800 t.p.m.
Slagfrequentie	0 - 1800 min ⁻¹
Slagfrequentie 2	0 - 2000 min ⁻¹
Slagfrequentie 3	0 - 2200 min ⁻¹
Max. koppel	1050 Nm
Afmetingen (L x B x H)	229 x 91 x 272 mm
Netto gewicht	3,4 kg

EAN: 0088381803380

18V **BL LXT**

DTW284ZJ



Slagmoersleutel 1/2" 14,4V

- Lichte, compacte accu slagmoersleutel. Ideaal voor uiteenlopende montagewerkzaamheden.
- Brushless motor: robuust, krachtig en uiterst efficiënt waardoor een grotere autonomie per acculading bereikt wordt.
- In Auto stop modus stopt de machine automatisch zodra de bout of moer voldoende is losgedraaid.
- Gehard stalen slagwerk in een volledig met kunststof beklede metalen behuizing.
- Uitstekend doseerbare slagkracht dank zij de drie-traps elektronische snelheidskeuze.



Standaard toebehoren:
821550-0: MAKPAC II opbergkoffer

Bijgeleverde accu's	0
Toerental onbelast	0 - 1600 t.p.m.
Toerental onbelast 2	0 - 2100 t.p.m.
Slagfrequentie	0 - 1800 min ⁻¹
Slagfrequentie 2	0 - 2600 min ⁻¹
Slagfrequentie 3	0 - 3500 min ⁻¹
Max. koppel	275 Nm
Afmetingen (L x B x H)	147 x 79 x 249 mm
Netto gewicht	1,4 kg

EAN: 0088381831710

14.4V **LXT BL XPT**

DTW284RMJ



Slagmoersleutel 1/2" 14,4V

- Lichte, compacte accu slagmoersleutel. Ideaal voor uiteenlopende montagewerkzaamheden.
- Brushless motor: robuust, krachtig en uiterst efficiënt waardoor een grotere autonomie per acculading bereikt wordt.
- In Auto stop modus stopt de machine automatisch zodra de bout of moer voldoende is losgedraaid.
- Gehard stalen slagwerk in een volledig met kunststof beklede metalen behuizing.
- Uitstekend doseerbare slagkracht dank zij de drie-traps elektronische snelheidskeuze.



Standaard toebehoren:
195584-2: snellader DC18RC, 196388-5: Li-ion accu BL1440 (2x), 821550-0: MAKPAC II opbergkoffer

Bijgeleverde accu's	2 x 4,0Ah
Toerental onbelast	0 - 1600 t.p.m.
Toerental onbelast 2	0 - 2100 t.p.m.
Slagfrequentie	0 - 1800 min ⁻¹
Slagfrequentie 2	0 - 2600 min ⁻¹
Slagfrequentie 3	0 - 3500 min ⁻¹
Max. koppel	275 Nm
Afmetingen (L x B x H)	147 x 79 x 249 mm
Netto gewicht	1,4 kg

EAN: 0088381831734

14.4V **LXT BL XPT**

TW140DZJ



Slagmoersleutel 3/8" CXT

- Ergonomische handgreep met ribbelprofiel softgrip bekleding zorgt voor een optimaal gebruikskomfort
- De ingebouwde ledverlichting met preglow- en afterglowfunctie garandeert een goede zichtbaarheid.
- Wordt geleverd zonder accu's noch lader. Zo kan u op een prijsbewuste wijze uw Makita machinepark uitbreiden.



Standaard toebehoren:
346909-5: draaghaak, 821549-5: MAKPAC I opbergkoffer

Bijgeleverde accu's	0
Max. koppel	140 Nm
Toerental onbelast	0 - 2600 t.p.m.
Slagfrequentie	0 - 3200 min ⁻¹
Afmetingen (L x B x H)	161 x 66 x 224 mm
Netto gewicht	1,0 kg

EAN: 0088381860468

12V **CXT**

TW140DSAJ



Slagmoersleutel 3/8" CXT

- Ergonomische handgreep met ribbelprofiel softgrip bekleding zorgt voor een optimaal gebruikskomfort
- De ingebouwde ledverlichting met preglow- en afterglowfunctie garandeert een goede zichtbaarheid.



Standaard toebehoren:
197363-4: snellader DC10SB, 197396-9: CXT accu BL1021B 12Vmax (2x), 346909-5: draaghaak, 456128-6: accubeschermkap, 821549-5: MAKPAC I opbergkoffer

Bijgeleverde accu's	2 x 2,0Ah
Max. koppel	140 Nm
Toerental onbelast	0 - 2600 t.p.m.
Slagfrequentie	0 - 3200 min ⁻¹
Afmetingen (L x B x H)	161 x 66 x 205 mm
Netto gewicht	1,0 kg

EAN: 0088381860574

12V **CXT**

Slagmoersleutels

TW140DSMJ



Slagmoersleutel 3/8" CXT

- Ergonomische handgreep met ribbelprofiel softgrip bekleding zorgt voor een optimaal gebruikskomfort
- De ingebouwde ledverlichting met preglow- en afterglowfunctie garandeert een goede zichtbaarheid.



Standaard toebehoren:
197363-4: snellader DC10SB, 197406-2: CXT accu BL1041B 12Vmax (2x), 346909-5: draaghaak, 456128-6: accubeschermkap, 821549-5: MAKPAC I opbergkoffer

Bijgeleverde accu's	2 x 4,0Ah
Max. koppel	140 Nm
Toerental onbelast	0 - 2600 t.p.m.
Slagfrequentie	0 - 3200 min ⁻¹
Afmetingen (L x B x H)	161 x 66 x 224 mm
Netto gewicht	1,0 kg

EAN: 0088381860635

12V CXT

TW141DZJ



Slagmoersleutel 1/2" CXT

- Ergonomische handgreep met ribbelprofiel softgrip bekleding zorgt voor een optimaal gebruikskomfort
- De ingebouwde ledverlichting met preglow- en afterglowfunctie garandeert een goede zichtbaarheid.
- Wordt geleverd zonder accu's noch lader. Zo kan u op een prijsbewuste wijze uw Makita machinepark uitbreiden.



Standaard toebehoren:
346909-5: draaghaak, 821549-5: MAKPAC I opbergkoffer

Bijgeleverde accu's	0
Max. koppel	145 Nm
Toerental onbelast	0 - 2600 t.p.m.
Slagfrequentie	0 - 3200 min ⁻¹
Afmetingen (L x B x H)	168 x 66 x 224 mm
Netto gewicht	1,1 kg

EAN: 0088381881753

12V CXT

TW141DSMJ



Slagmoersleutel 1/2" CXT

- Ergonomische handgreep met ribbelprofiel softgrip bekleding zorgt voor een optimaal gebruikskomfort
- De ingebouwde ledverlichting met preglow- en afterglowfunctie garandeert een goede zichtbaarheid.



Standaard toebehoren:
197363-4: snellader DC10SB, 197406-2: CXT accu BL1041B 12Vmax (2x), 346909-5: draaghaak, 456128-6: accubeschermkap, 821549-5: MAKPAC I opbergkoffer

Bijgeleverde accu's	2 x 4,0Ah
Toerental onbelast	0 - 2600 t.p.m.
Slagfrequentie	0 - 3200 min ⁻¹
Max. koppel	145 Nm
Afmetingen (L x B x H)	168 x 66 x 224 mm
Netto gewicht	1,1 kg

EAN: 0088381881883

TW160DZJ



Slagmoersleutel 3/8" CXT

- Lichte, compacte accu slagmoersleutel. Ideaal voor uiteenlopende montagewerkzaamheden.
- De slagkracht kan in twee stappen ingesteld worden (hard/zacht).
- In Auto stop modus stopt de machine automatisch zodra de bout of moer voldoende is losgedraaid.
- Brushless motor: robuust, krachtig en uiterst efficiënt waardoor een grotere autonomie per acculading bereikt wordt.
- Wordt geleverd zonder accu's noch lader. Zo kan u op een prijsbewuste wijze uw Makita machinepark uitbreiden.



Standaard toebehoren:
821550-0: MAKPAC II opbergkoffer

Bijgeleverde accu's	0
Toerental onbelast	0 - 1300 t.p.m.
Toerental onbelast 2	0 - 2400 t.p.m.
Slagfrequentie	0 - 2000 min ⁻¹
Slagfrequentie 2	0 - 3600 min ⁻¹
Max. koppel	160 Nm
Afmetingen (L x B x H)	144 x 66 x 260 mm
Netto gewicht	1,0 kg

EAN: 088381876810

12V CXT BL

TW160DSAJ



Slagmoersleutel 3/8" CXT

- Lichte, compacte accu slagmoersleutel. Ideaal voor uiteenlopende montagewerkzaamheden.
- De slagkracht kan in twee stappen ingesteld worden (hard/zacht).
- In Auto stop modus stopt de machine automatisch zodra de bout of moer voldoende is losgedraaid.
- Brushless motor: robuust, krachtig en uiterst efficiënt waardoor een grotere autonomie per acculading bereikt wordt.
- Geleverd in een MAKPAC, een stevige stapelbare opbergkoffer in ABS met vergrendelsysteem om meerdere koffers met elkaar te verbinden.



Standaard toebehoren:
197363-4: snellader DC10SB, 197396-9: CXT accu BL1021B 12Vmax (2x), 821550-0: MAKPAC II opbergkoffer

Bijgeleverde accu's	2 x 2,0Ah
Toerental onbelast	0 - 1300 t.p.m.
Toerental onbelast 2	0 - 2400 t.p.m.
Slagfrequentie	0 - 2000 min ⁻¹
Slagfrequentie 2	0 - 3600 min ⁻¹
Max. koppel	160 Nm
Afmetingen (L x B x H)	144 x 66 x 260 mm
Netto gewicht	1,0 kg

EAN: 088381876919

12V CXT BL

COMBOPACKS

BOREN EN
SCHROEVEN

BOREN EN
BREKEN

SLIJPEN EN
SCHUREN

SNIJDEN

ZAGEN

SCHAVEN EN
FREZEN

NIETEN EN
NAGELEN

METEN

STOFZUIGEN

DIVERSEN

TUIN

Slagmoersleutels

TW160DSMJ

Slagmoersleutel 3/8" CXT



- Lichte, compacte accu slagmoersleutel. Ideaal voor uiteenlopende montagewerkzaamheden.
- De slagkracht kan in twee stappen ingesteld worden (hard/zacht).
- In Auto stop modus stopt de machine automatisch zodra de bout of moer voldoende is losgedraaid.
- Brushless motor: robuust, krachtig en uiterst efficiënt waardoor een grotere autonomie per acculading bereikt wordt.
- Geleverd in een MAKPAC, een stevige stapelbare opbergkoffer in ABS met vergrendelsysteem om meerdere koffers met elkaar te verbinden.



Standaard toebehoren:
197363-4: snellader DC10SB, 197406-2: CXT accu BL1041B 12Vmax (2x), 821550-0: MAKPAC II opbergkoffer

Bijgeleverde accu's	2 x 4,0Ah
Toerental onbelast	0 - 1300 t.p.m.
Toerental onbelast 2	0 - 2400 t.p.m.
Slagfrequentie	0 - 2000 min ⁻¹
Slagfrequentie 2	0 - 3600 min ⁻¹
Max. koppel	160 Nm
Afmetingen (L x B x H)	144 x 66 x 260 mm
Netto gewicht	1,0 kg

EAN: 0088381876971

TW161DZJ

Slagmoersleutel 1/2" CXT



- Lichte, compacte accu slagmoersleutel. Ideaal voor uiteenlopende montagewerkzaamheden.
- De slagkracht kan in twee stappen ingesteld worden (hard/zacht).
- In Auto stop modus stopt de machine automatisch zodra de bout of moer voldoende is losgedraaid.
- Brushless motor: robuust, krachtig en uiterst efficiënt waardoor een grotere autonomie per acculading bereikt wordt.
- Wordt geleverd zonder accu's noch lader. Zo kan u op een prijsbewuste wijze uw Makita machinepark uitbreiden.



Standaard toebehoren:
346909-5: draaghaak, 821550-0: MAKPAC II opbergkoffer

Bijgeleverde accu's	0
Toerental onbelast	0 - 1300 t.p.m.
Toerental onbelast 2	0 - 2400 t.p.m.
Slagfrequentie	0 - 2000 min ⁻¹
Slagfrequentie 2	0 - 3600 min ⁻¹
Max. koppel	165 Nm
Afmetingen (L x B x H)	150 x 66 x 213 mm
Netto gewicht	1,1 kg

EAN: 0088381880817

TW161DSAJ

Slagmoersleutel 1/2" CXT



- Lichte, compacte accu slagmoersleutel. Ideaal voor uiteenlopende montagewerkzaamheden.
- De slagkracht kan in twee stappen ingesteld worden (hard/zacht).
- In Auto stop modus stopt de machine automatisch zodra de bout of moer voldoende is losgedraaid.
- Brushless motor: robuust, krachtig en uiterst efficiënt waardoor een grotere autonomie per acculading bereikt wordt.
- Geleverd in een MAKPAC, een stevige stapelbare opbergkoffer in ABS met vergrendelsysteem om meerdere koffers met elkaar te verbinden.



Standaard toebehoren:
197363-4: snellader DC10SB, 197396-9: CXT accu BL1021B 12Vmax (2x), 821550-0: MAKPAC II opbergkoffer

Bijgeleverde accu's	2 x 2,0Ah
Toerental onbelast	0 - 1300 t.p.m.
Toerental onbelast 2	0 - 2400 t.p.m.
Slagfrequentie	0 - 2000 min ⁻¹
Slagfrequentie 2	0 - 3600 min ⁻¹
Max. koppel	165 Nm
Afmetingen (L x B x H)	150 x 66 x 213 mm
Netto gewicht	1,1 kg

EAN: 0088381880916

TW161DSMJ

Slagmoersleutel 1/2" CXT



- Lichte, compacte accu slagmoersleutel. Ideaal voor uiteenlopende montagewerkzaamheden.
- De slagkracht kan in twee stappen ingesteld worden (hard/zacht).
- In Auto stop modus stopt de machine automatisch zodra de bout of moer voldoende is losgedraaid.
- Brushless motor: robuust, krachtig en uiterst efficiënt waardoor een grotere autonomie per acculading bereikt wordt.
- Geleverd in een MAKPAC, een stevige stapelbare opbergkoffer in ABS met vergrendelsysteem om meerdere koffers met elkaar te verbinden.



Standaard toebehoren:
197363-4: snellader DC10SB, 197406-2: CXT accu BL1041B 12Vmax (2x), 346909-5: draaghaak, 456128-6: accubeschermkap, 821549-5: MAKPAC I opbergkoffer

Bijgeleverde accu's	2 x 4,0Ah
Toerental onbelast	0 - 1300 t.p.m.
Toerental onbelast 2	0 - 2400 t.p.m.
Slagfrequentie	0 - 2000 min ⁻¹
Slagfrequentie 2	0 - 3600 min ⁻¹
Max. koppel	165 Nm
Afmetingen (L x B x H)	150 x 66 x 213 mm
Netto gewicht	1,1 kg

EAN: 0088381880978

TW100DWE

Slagmoersleutel 3/8" 10,8V



- Innovatieve Li-ion batterijtechnologie maakt extreem lichte en compacte machines mogelijk met volwaardige prestaties voor tal van gangbare toepassingen.
- Voorzien van een slagmechanisme dat maar liefst 110Nm koppel voortbrengt.
- Geharde hamer en aambeeld staan garant voor een uitstekende duurzaamheid.
- Geïntegreerde led voor comfortabeler werken op slecht verlichte plaatsen.



Standaard toebehoren:
194550-6: Li-ion accu BL1013 (2x), 194588-1: Oplader DC10WA, 824842-6: kunststof koffer

Bijgeleverde accu's	2 x 1,3Ah
Toerental onbelast	0 - 2300 t.p.m.
Slagfrequentie	0 - 3000 min ⁻¹
Max. koppel	110 Nm
Afmetingen (L x B x H)	163 x 54 x 178 mm
Netto gewicht	0,95 kg

EAN: 0088381617529

10.8V

Slagmoersleutels

TL065DZJ

Haakse slagmoersleutel 3/8" CXT



- Het ingebouwd slagschroefstelsel zorgt ervoor dat een hoog koppel op de schroef kan worden overgebracht zonder dat men hoeft te drukken en zonder uitslippen van de schroefbit.
- Grote lepelschakelaar en variabel toerental zorgen voor een uitstekende controle over de schroefsnelheid.
- Meer veiligheid door de elektrische motorrem die de machine dadelijk stopt bij loslaten van de schakelaar.
- Geïntegreerde led voor comfortabeler werken op slecht verlichte plaatsen.



Standaard toebehoren:
346909-5: draaghaak, 821549-5: MAKPAC I opbergkoffer

Bijgeleverde accu's	0
Max. koppel	60 Nm
Toerental onbelast	0 - 2000 t.p.m.
Slagfrequentie	0 - 3000 min ⁻¹
Afmetingen (L x B x H)	361 x 66 x 86 mm
Netto gewicht	1.2 kg

EAN: 0088381843126

10.8V CXT

TW0200J

Slagmoersleutel 1/2" 380W

411



- Behuizing slagmechanisme van aluminium
- Compact model: slechts 251 mm lang
- Ergonomisch ontworpen, zachte handgreep
- Grote ophangclip
- Afzonderlijke links-/ rechtsschakelaar



Standaard toebehoren:
134841-3: kracht dop 1/2 DIN, 821550-0: MAKPAC II opbergkoffer

Toerental onbelast	0 - 2200 t.p.m.
Slagfrequentie	0 - 2200 min ⁻¹
Max. koppel	200 Nm
Afmetingen (L x B x H)	251 x 72 x 220 mm
Gewicht zonder kabel	2,2 kg

EAN: 0088381658485

TW0350J

Slagmoersleutel 1/2" 400W

411



- relatief lichte en compacte machine levert een koppel van maar liefst 350 Nm.
- Aluminium behuizing van het slagmechanisme.
- Ergonomisch ontworpen handgreep met softgrip bekleding.
- Links-/ rechts tuimel-schakelaar voor een vlotte afwisseling van montage en demontage.
- Geleverd in een MAKPAC, een stevige stapelbare opbergkoffer in ABS met vergrendelsysteem om meerdere koffers met elkaar te verbinden.



Standaard toebehoren:
134841-3: kracht dop 1/2 DIN, 821550-0: MAKPAC II opbergkoffer

Toerental onbelast	2000 t.p.m.
Slagfrequentie	2000 min ⁻¹
Max. koppel	350 Nm
Afmetingen (L x B x H)	282 x 87 x 234 mm
Gewicht zonder kabel	3,0 kg

EAN: 0088381659123

6906J

Slagmoersleutel 3/4" 850W

100



- Krachtige slagmoeraanzetters voor zware bevestigingen (standaard bouten tot M24).
- Links-/ rechts tuimel-schakelaar voor een vlotte afwisseling van montage en demontage.
- Zeer robuust slagmechanisme voor een maximale levensduur.
- Rubberbekleding van het carter en van de achterkant van het machinehuis voorkomt beschadigingen bij neerleggen van de machine.



Standaard toebehoren:
122464-9: handgreep, 134871-4: krachtdop 3/4 DIN, 821550-0: MAKPAC II opbergkoffer

Toerental onbelast	1700 t.p.m.
Slagfrequentie	1600 min ⁻¹
Max. koppel	588 Nm
Afmetingen (L x B x H)	327 x 95 x 237 mm
Gewicht zonder kabel	5,6 kg

EAN: 0088381669603

TW1000

Slagmoersleutel 1" 1300W

153



- Extreem krachtige slagmoeraanzetters voor de zwaarste bevestigingen (standaard bouten tot M30).
- Links-/ rechts tuimel-schakelaar voor een vlotte afwisseling van montage en demontage.
- Zeer robuust slagmechanisme voor een maximale levensduur.
- Rubberbekleding van het carter en van de achterkant van het machinehuis voorkomt beschadigingen bij neerleggen van de machine.
- Voorzien van een ophangoog voor gebruik van een balancer.



Standaard toebehoren:
134872-2: krachtdop 1", 824737-3: kunststof koffer

Toerental onbelast	1400 t.p.m.
Slagfrequentie	1500 min ⁻¹
Max. koppel	1000 Nm
Afmetingen (L x B x H)	375 x 110 x 290 mm
Gewicht zonder kabel	8,6 kg

EAN: 0088381062855

COMBOPACKS

BOREN EN SCHROEVEN

BOREN EN BREKEN

SLIJPEN EN SCHUREN

SNIJDEN

ZAGEN

SCHAVEN EN FREZEN

NIETEN EN NAGELEN

METEN

STOFZUIGEN

DIVERSEN

TUIN

Overzicht: accumachines LXT 18V

ACCU (KLOP)BOOR- EN SCHROEFMACHINES LXT 18V

Model	Klopboorfunctie	Toerental onbelast (rpm)	Mechanische snelheden	Instelbaar koppel Aantal posities	Maximum koppel Hard / Zacht (Nm)	Brushless motor
DDF083	-	0-500 / 0-1700	2	20	40 / 23	✓
DDF483	-	0-500 / 0-1700	2	20	40 / 23	✓
DDF453	-	0-400 / 0-1300	2	16	42 / 27	-
DDF485	-	0-500 / 0-1900	2	21	50/27	✓
DDF482	-	0-600 / 0-1900	2	21	62 / 36	-
DDF481	-	0-400 / 0-2000	2	21	115 / 60	✓
DHP484	✓	0-500 / 0-2000	2	21	54 / 36	✓
DHP481	✓	0-550 / 0-2100	2	21	115 / 60	✓
DHP458	✓	0-2000 / 0-400	2	21	91/58	-
DHP453	✓	0-400 / 0-1300	2	16	42/27	-
DHP483	✓	0-1700 / 0-500	2	20	40/23	✓

ACCU SLAGSCHROEVENDRAAIERS LXT 18V

Model	Toerental onbelast (rpm)	Elektronische snelheden	Max. hard koppel (Nm)	Assist modi	Brushless motor
DTD152	0-2900	1	165	-	-
DTD153	0-3400	1	170	-	✓
DTD154	0-1100 / 0-2100 / 0-3600	3	175	T	✓
DTD155	0-1300 / 0-3000	2	140	A (houtschroeven)	✓
DTD156	0-2500	1	155	-	-
DTD171	0-1100 / 0-2600 / 0-3200 / 0-3600	4	180	Hout, T1, T2, Reverse auto stop	✓
DTS141	0-1000 / 0-2100 / 0-2700	3	40	T	✓
DTP141	0-1300 / 0-2200 / 0-2700	3	150	-	✓

ACCU SLAGMOERSLEUTELS LXT 18V

Model	Dopaansluiting	Toerental onbelast (rpm)	Elektronische snelheden	Max. hard koppel (Nm)	Brushless motor
DTW180	3/8"	0-1300 / 0-2400	2	180	✓
DTW181	1/2"	0-1300 / 0-2400	2	210	✓
DTW190	1/2"	0-2300	1	190	-
DTW285	1/2"	0-1600 / 0-2100 / 0-2800	3	280	✓
DTW300	1/2"	0-1000/0-1300 / 0-1700/0-2400	4	330	✓
DTW450	1/2"	0-1600	1	440	-
DTW1001	3/4"	0-900 / 0-1000 / 0-1800	3	1050	✓
DTW1002	1/2"	0-900 / 0-1000 / 0-1800	3	1000	✓

Schroefmachines en schroefautomaten

DFS250ZJ

Schroefmachine 18V



- Uitgerust met auto start/stop systeem: motor stopt met draaien zodra bevestiging is gemaakt en start weer zodra de volgende bevestiging gezet moet worden.
- Geluidsarme koppeling zorgt voor een hoger gebruikskomfort bij langdurig seriewerk.
- Direct aangrijpende koppeling in linksloop laat toe om schroeven uit te draaien zonder het neusstuk te verwijderen.
- Riemclip houdt de machine steeds binnen handbereik.
- Wordt geleverd zonder accu's noch lader. Zo kan u op een prijsbewuste wijze uw Makita machinepark uitbreiden.



Standaard toebehoren:
346449-3: draaghaak, 784261-7: schroefbit PH2x25mm, 821550-0: MAKPAC II opbergkoffer

Bijgeleverde accu's	0
Toerental onbelast	0 - 2500 t.p.m.
Max Ø gipsplaat Schroef	5 mm
Bitopname zeskant	1/4" DIN3126E
Afmetingen (L x B x H)	259 x 79 x 259 mm
Netto gewicht	1,5 kg

EAN: 088381832984

18V LXT BL

DFS250RTJ

Schroefmachine 18V



- Uitgerust met auto start/stop systeem: motor stopt met draaien zodra bevestiging is gemaakt en start weer zodra de volgende bevestiging gezet moet worden.
- Geluidsarme koppeling zorgt voor een hoger gebruikskomfort bij langdurig seriewerk.
- Direct aangrijpende koppeling in linksloop laat toe om schroeven uit te draaien zonder het neusstuk te verwijderen.
- Riemclip houdt de machine steeds binnen handbereik.



Standaard toebehoren:
195584-2: snellader DC18RC, 346449-3: draaghaak, 784261-7: schroefbit PH2x25mm, 821550-0: MAKPAC II opbergkoffer

Bijgeleverde accu's	2 x 5,0Ah
Toerental onbelast	0 - 2500 t.p.m.
Max Ø gipsplaat Schroef	5 mm
Bitopname zeskant	1/4" DIN3126E
Afmetingen (L x B x H)	259 x 79 x 259 mm
Netto gewicht	1,5 kg

EAN: 0088381832953

18V LXT BL

DFS452ZJ

Schroefmachine 18V



- Uiterst lichte en compacte schroefmachine voor gipsplaat, met hoog toerental voor supersnel seriewerk zowel op houten latwerk als op metalstud.
- Uitgerust met auto start/stop systeem: motor stopt met draaien zodra bevestiging is gemaakt en start weer zodra de volgende bevestiging gezet moet worden.
- Uitstekend hanteerbaar vanwege zijn slank design; de ergonomische vormgeving met grote schakelaar en rubberbekleding laat toe om de machine comfortabel te bedienen en aan te duwen in lijn met de schroef.



Standaard toebehoren:
197025-4: neusstuk, 199155-7: schoefbit voor schroeflintadapter, 346449-3: draaghaak, 821550-0: MAKPAC II opbergkoffer, P-05979: magnetische schroefbithouder

Bijgeleverde accu's	0
Toerental onbelast	0 - 4000 t.p.m.
Max Ø gipsplaat Schroef	5 mm
Bitopname zeskant	1/4" DIN3126E
Afmetingen (L x B x H)	251 x 79 x 259 mm
Netto gewicht	1,5 kg

EAN: 0088381683692

18V LXT BL XPT

DFS452RAJ

Schroefmachine 18V



- Uiterst lichte en compacte schroefmachine voor gipsplaat, met hoog toerental voor supersnel seriewerk zowel op houten latwerk als op metalstud.
- Uitgerust met auto start/stop systeem: motor stopt met draaien zodra bevestiging is gemaakt en start weer zodra de volgende bevestiging gezet moet worden.
- Uitstekend hanteerbaar vanwege zijn slank design; de ergonomische vormgeving met grote schakelaar en rubberbekleding laat toe om de machine comfortabel te bedienen en aan te duwen in lijn met de schroef.



Standaard toebehoren:
195584-2: snellader DC18RC, 197025-4: neusstuk, 197254-9: Li-ion accu BL1820B (2x), 199155-7: schoefbit voor schroeflintadapter, 346449-3: draaghaak, 450128-8: accubeschermpak, 821550-0: MAKPAC II opbergkoffer, P-05979: magnetische schroefbithouder

Bijgeleverde accu's	2 x 2,0Ah
Toerental onbelast	0 - 4000 t.p.m.
Max Ø gipsplaat Schroef	5 mm
Bitopname zeskant	1/4" DIN3126E
Afmetingen (L x B x H)	251 x 79 x 259 mm
Netto gewicht	1,5 kg

EAN: 0088381800525

18V LXT BL XPT

DFS452FJX2

Schroefmachine met schroeflint adapter 18V



- Uiterst lichte en compacte schroefmachine voor gipsplaat, met hoog toerental voor supersnel seriewerk zowel op houten latwerk als op metalstud.
- Deze versie wordt standaard geleverd met schroeflint adapter voor het automatisch aanvoeren van schroeven met lengte 25-55 mm op lint. De machine kan met of zonder deze module gebruikt worden.
- Uitgerust met auto start/stop systeem: motor stopt met draaien zodra bevestiging is gemaakt en start weer zodra de volgende bevestiging gezet moet worden.



Standaard toebehoren:
191L24-0: schroeflint adapter, 195584-2: snellader DC18RC, 197025-4: neusstuk, 197599-5: Li-ion accu BL1830B (2x), 199146-8: schroeflint adapter, 199155-7: schoefbit voor schroeflintadapter, 346449-3: draaghaak, 450128-8: accubeschermpak...

Bijgeleverde accu's	2 x 3,0Ah
Toerental onbelast	0 - 4000 t.p.m.
Max Ø gipsplaat Schroef	5 mm
Bitopname zeskant	1/4" DIN3126E
Afmetingen (L x B x H)	251 x 79 x 259 mm
Netto gewicht	1,5 kg

EAN: 0088381860192

18V LXT BL XPT

COMBOPACKS

BOREN EN SCHROEVEN

BOREN EN BREKEN

SLIJPEN EN SCHUREN

SNIJDEN

ZAGEN

SCHAVEN EN FREZEN

NIETEN EN NAGELEN

METEN

STOFZUIGEN

DIVERSEN

TUIN

Schroefmachines en schroefautomaten

FS2300K

Schroefmachine voor gipsplaat 570W

419 

- Compacte en ergonomische schroefmachine met dieptestelling voor het bevestigen van gipsplaten op houten latwerk.
- Gemakkelijke en vlotte instelling van de inschroefdiepte voor perfect verzonken schroeven.
- Ergonomische vormgeving met grote schakelaar en rubberbekleding laat toe om de machine comfortabel te bedienen en aan te duwen in lijn met de schroef.
- Geluidsarme koppeling zorgt voor een hoger gebruikskomfort bij langdurig seriewerk.



Standaard toebehoren:
197025-4: neusstuk, 824890-5: kunststof koffer, P-05979: magnetische schroefbithouder, P-35852: schroefbit Philips diamant

Max Ø gipsplaatschroef	5 mm
Bitopname zeskant	1/4" DIN3126E
Afmetingen (L x B x H)	290 x 70 x 207 mm
Gewicht zonder kabel	1,7 kg

EAN: 0088381603201

FS2500K

Schroefmachine met dieptestelling 570W

419 

- Compacte en ergonomische schroefmachine met dieptestelling voor uiteenlopend serieschroefwerk.
- Standaard uitgerust met neusstuk voor schroeven met zeskantkop; neusstuk voor gipsplaatschroeven als optie beschikbaar.
- Gemakkelijke en vlotte instelling van de inschroefdiepte tot op 1/8mm precies.
- Ergonomische vormgeving met grote schakelaar en rubberbekleding laat toe om de machine comfortabel te bedienen en krachtig aan te duwen in lijn met de schroef.
- Vario-schakelaar voor een optimale schroefaanzet.



Standaard toebehoren:
450968-4: LOCATOR, 784806-1: dopsleutel magnetisch, 824890-5: kunststof koffer

Max Ø gipsplaatschroef	5 mm
Bitopname zeskant	1/4" DIN3126E
Afmetingen (L x B x H)	280 x 70 x 207 mm
Gewicht zonder kabel	1,6 kg

EAN: 0088381603232

FS2701K

Schroefmachine met koppelinstelling 570W

419 

- Compacte en ergonomische schroefmachine met koppelinstelling voor uiteenlopend serieschroefwerk.
- Aanduwkoppeling met in 6 stappen instelbare doorslipweerstand voor een efficiënte verwerking van uiteenlopende soorten schroeven en boutjes, zij het houtschroeven of metrische, zelftappende of zelfborende schroeven.
- De koppelregeling is met name onmisbaar voor het verschroeven van harde verbindingen.



Standaard toebehoren:
824890-5: kunststof koffer

Max. koppel	10 Nm
Max Ø gipsplaatschroef	5 mm
Capaciteit standaard bout	M8
Bitopname zeskant	1/4" DIN3126E
Afmetingen (L x B x H)	283 x 70 x 207 mm
Gewicht zonder kabel	1,7 kg

EAN: 0088381603317



COMBOPACKS

BOREN EN SCHROEVEN

BOREN EN BREKEN

SLIJPEN EN SCHUREN

SNIJDEN

ZAGEN

SCHAVEN EN FREZEN

NIETEN EN NAGELLEN

METEN

STOFZUIGEN

DIVERSEN

TUIJN

Schroefmachines en schroefautomaten

FS4000K

Schroefmachine voor gipsplaat 570W

419



- Zeer compacte en ergonomische schroefmachine met diepteinstelling voor het snel bevestigen van gipsplaat op metalen profielen of houten latwerk.
- Gemakkelijke en vlotte instelling van de inschroefdiepte voor perfect verzonken schroeven.
- Ergonomische vormgeving met grote schakelaar en rubberbekleding laat toe om de machine comfortabel te bedienen en aan te duwen in lijn met de schroef.
- Direct aangrijpende koppeling in linksloop laat toe om schroeven uit te draaien zonder het neusstuk te verwijderen.



Standaard toebehoren:
158875-2: neusstuk voor schroefmachine, 197025-4: neusstuk, P-05979: magnetische schroefbithouder, P-38582: schroefbit Philips diamant

Toerental onbelast	0-4000 t.p.m.
Max Ø gipsplaatschroef	5 mm
Bitopname zeskant	1/4" DIN3126E
Afmetingen (L x B x H)	269 x 65 x 207 mm
Gewicht zonder kabel	1,3 kg

EAN: 0088381600866

FS4000JX2

Schroefmachine voor gipsplaat 570W met schroeflint adapter

419



- Zeer compacte en ergonomische schroefmachine met diepteinstelling voor het snel bevestigen van gipsplaat op metalen profielen of houten latwerk.
- Deze versie wordt standaard geleverd met schroeflint adapter voor het automatisch aanvoeren van schroeven met lengte 25-55 mm op lint. De machine kan met of zonder deze module gebruikt worden.
- Gemakkelijke en vlotte instelling van de inschroefdiepte voor perfect verzonken schroeven.
- Direct aangrijpende koppeling in linksloop laat toe om schroeven uit te draaien zonder het neusstuk te verwijderen.



Standaard toebehoren:
191L24-0: schroeflint adapter, 197025-4: neusstuk, 199146-8: schroeflint adapter, 199155-7: schoefbit voor schroeflintadapter, 824890-5: kunststof koffer, P-05979: magnetische schroefbithouder

Toerental onbelast	0-4000 t.p.m.
Max Ø gipsplaatschroef	5 mm
Bitopname zeskant	1/4" DIN3126E
Afmetingen (L x B x H)	269 x 65 x 207 mm
Gewicht zonder kabel	1,3 kg

EAN: 0088381860246

FS6300RK

Schroefmachine voor gipsplaat 570W

419



- Compacte en ergonomische schroefmachine met diepteinstelling voor het razendsnel bevestigen van gipsplaat op metalen profielen of houten latwerk.
- Gemakkelijke en vlotte instelling van de inschroefdiepte voor perfect verzonken schroeven.
- Geluidsarme koppeling zorgt voor een hoger gebruikscomfort bij langdurig seriewerk.
- Direct aangrijpende koppeling in linksloop laat toe om schroeven uit te draaien zonder het neusstuk te verwijderen.
- Standaard uitgerust met verwisselbare kabel (quicklock systeem).



Standaard toebehoren:
197025-4: neusstuk, 824890-5: kunststof koffer, P-05979: magnetische schroefbithouder, P-38582: schroefbit Philips diamant

Max Ø gipsplaatschroef	4 mm
Bitopname zeskant	1/4" DIN3126E
Afmetingen (L x B x H)	279 x 65 x 207 mm
Gewicht zonder kabel	1,4 kg

EAN: 0088381600965

FS6300RJX2

Schroefmachine voor gipsplaat 570W + schroeflint adapter

419



- Compacte en ergonomische schroefmachine met diepteinstelling voor het razendsnel bevestigen van gipsplaat op metalen profielen of houten latwerk.
- Deze versie wordt standaard geleverd met schroeflint adapter voor het automatisch aanvoeren van schroeven met lengte 25-55 mm op lint. De machine kan met of zonder deze module gebruikt worden.
- Gemakkelijke en vlotte instelling van de inschroefdiepte voor perfect verzonken schroeven.
- Direct aangrijpende koppeling in linksloop laat toe om schroeven uit te draaien zonder het neusstuk te verwijderen.



Standaard toebehoren:
191L24-0: schroeflint adapter, 197025-4: neusstuk, 199146-8: schroeflint adapter, 199155-7: schoefbit voor schroeflintadapter, 824890-5: kunststof koffer, P-05979: magnetische schroefbithouder

Max Ø gipsplaatschroef	4 mm
Bitopname zeskant	1/4" DIN3126E
Afmetingen (L x B x H)	279 x 65 x 207 mm
Gewicht zonder kabel	1,4 kg

EAN: 0088381859387

DFR550ZJ

Schroefautomaat 55 mm 18V

440



- Accuschroefmachine voor schroeven op lint koppelt een bijzonder hoge productiviteit aan een onbelemmerde bewegingsvrijheid bij de montage van gipsplaat op metalen profielen of houten latwerk.
- 18 Volt machine voor meer kracht bij veeleisende toepassingen.
- Extra licht en toch krachtig dank zij de LXT technologie met geavanceerde Li-ion batterijen en vierpolige motor met hogedichtheidsmagneten.
- Groot stelwiel voor nauwkeurig instellen van de inschroefdiepte.
- Vrijloopsysteem met geluidsarme koppeling zorgt voor minimale bitslijtage en een hoger gebruikscomfort bij langdurig seriewerk.



Standaard toebehoren:
281217-6: draaghaak, 821550-0: MAKPAC II opbergkoffer, P-67795: schroefbit PH2x157mm

Bijgeleverde accu's	0
Max. toerental	4000 t.p.m.
Max Ø gipsplaatschroef	4,2 mm
Schroeflengte	25-55 mm
Bitlengte	157 mm
Bitopname zeskant	1/4" DIN3126E
Afmetingen (L x B x H)	424 x 80 x 238 mm
Netto gewicht	1.9 kg

EAN: 0088381669535

18V LXT

COMBOPACKS

BOREN EN SCHROEVEN

BOREN EN BREKEN

SLIJPEN EN SCHUREN

SNIJDEN

ZAGEN

SCHAVEN EN FREZEN

NIETEN EN NAGELEN

METEN

STOFZUIGEN

DIVERSEN

TUIJN

Schroefmachines en schroefautomaten

DFR550RTJ

Schroefautomaat 55 mm 18V

440



- Accuschroefmachine voor schroeven op lint koppelt een bijzonder hoge productiviteit aan een onbelemmerde bewegingsvrijheid bij de montage van gipsplaat op metalen profielen of houten latwerk.
- 18 Volt machine voor meer kracht bij veeleisende toepassingen.
- Extra licht en toch krachtig dank zij de LXT technologie met geavanceerde Li-ion batterijen en vierpolige motor met hogedichtheidsmagneten.
- Groot stelwiel voor nauwkeurig instellen van de inschroefdiepte.
- Vrijloopsysteem met geluidsarme koppeling zorgt voor minimale bitslijtage en een hoger gebruikskomfort bij langdurig seriewerk.



Standaard toebehoren:
195584-2: snellader DC18RC, 197280-8: Li-ion accu BL1850B (2x), 281217-6: draaghaak, 450128-8: accubeschermpak, 821550-0: MAKPAC II opbergkoffer, P-67795: schroefbit PH2x157mm

18V LXT

Bijgeleverde accu's	2 x 5,0Ah
Max. toerental	4000 t.p.m.
Max Ø gipsplaatschroef	4,2 mm
Shroeflengte	25-55 mm
Bitlengte	157 mm
Bitopname zeskant	1/4" DIN3126E
Afmetingen (L x B x H)	424 x 80 x 238 mm
Netto gewicht	2,1 kg

EAN: 0088381816748

DFR750ZK

Schroefautomaat 75 mm 18V

440



- Accuschroefmachine voor schroeven op lint koppelt een bijzonder hoge productiviteit aan een onbelemmerde bewegingsvrijheid bij de montage van gipsplaat op metalen profielen of houten latwerk.
- Met een schroefcapaciteit van 75mm speciaal geschikt voor de bevestiging van dubbele of driedubbele gipsbeplating en isolerende platen.
- Extra licht en toch krachtig dank zij de LXT technologie met geavanceerde Li-ion batterijen en vierpolige motor met hogedichtheidsmagneten.
- Groot stelwiel voor nauwkeurig instellen van de inschroefdiepte.



Standaard toebehoren:
141352-1: kunststof koffer, 281217-6: draaghaak, P-67804: schroefbit PH2

18V LXT

Bijgeleverde accu's	0
Max. toerental	4000 t.p.m.
Max Ø gipsplaatschroef	4,2 mm
Shroeflengte	45-75 mm
Bitlengte	177 mm
Bitopname zeskant	1/4" DIN3126E
Afmetingen (L x B x H)	464 x 80 x 238 mm
Netto gewicht	1,9 kg

EAN: 3240890389299

DFR750RTE

Schroefautomaat 75 mm 18V

440



- Accuschroefmachine voor schroeven op lint koppelt een bijzonder hoge productiviteit aan een onbelemmerde bewegingsvrijheid bij de montage van gipsplaat op metalen profielen of houten latwerk.
- Met een schroefcapaciteit van 75mm speciaal geschikt voor de bevestiging van dubbele of driedubbele gipsbeplating en isolerende platen.
- Extra licht en toch krachtig dank zij de LXT technologie met geavanceerde Li-ion batterijen en vierpolige motor met hogedichtheidsmagneten.
- Groot stelwiel voor nauwkeurig instellen van de inschroefdiepte.



Standaard toebehoren:
141352-1: kunststof koffer, 195584-2: snellader DC18RC, 197280-8: Li-ion accu BL1850B (2x), 281217-6: draaghaak, 450128-8: accubeschermpak, P-67804: schroefbit PH2

18V LXT

Bijgeleverde accu's	2 x 5,0Ah
Max. toerental	4000 t.p.m.
Max Ø gipsplaatschroef	4,2 mm
Shroeflengte	45-75 mm
Bitlengte	177 mm
Bitopname zeskant	1/4" DIN3126E
Afmetingen (L x B x H)	464 x 80 x 238 mm
Netto gewicht	2,1 kg

EAN: 0088381816670

6843J

Schroefautomaat 55 mm 470W

411



- Met 6000 t.p.m. de snelste schroefautomaat op de markt.
- Gemakkelijke éénhandsbediening door licht gewicht en goede balans.
- Groot stelwiel voor nauwkeurig instellen van de inschroefdiepte.
- Extra robuust neusstuk met torsievrije kokerconstructie uit aluminium voor een optimale duurzaamheid onder belastende werfomstandigheden.
- Vrijloopsysteem met geluidsarme koppeling zorgt voor minimale bitslijtage en een hoger gebruikskomfort bij langdurig seriewerk.



Standaard toebehoren:
345831-3: draaghaak, 821549-5: MAKPAC I opbergkoffer, P-67795: schroefbit PH2x157mm

Max. toerental	6000 t.p.m.
Max Ø gipsplaatschroef	4,2 mm
Shroeflengte	25-55 mm
Bitlengte	157 mm
Bitopname zeskant	1/4" DIN3126E
Afmetingen (L x B x H)	400 x 75 x 243 mm
Gewicht zonder kabel	2,0 kg

EAN: 0088381660440

6844

Schroefautomaat 75 mm 470W

411



- Schroefmachine op netstroom voor schroeven op lint garandeert een zeer hoge productiviteit bij de montage van gipsplaat op metalen profielen of houten latwerk.
- Met een schroefcapaciteit van 75mm speciaal geschikt voor de bevestiging van dubbele of driedubbele gipsbeplating en isolerende platen.
- Gemakkelijke éénhandsbediening door licht gewicht en goede balans.
- Groot stelwiel voor nauwkeurig instellen van de inschroefdiepte.



Standaard toebehoren:
345831-3: draaghaak, 824808-6: kunststof koffer, P-67804: schroefbit PH2

Max. toerental	3000 t.p.m.
Max Ø gipsplaatschroef	4,2 mm
Shroeflengte	45-75 mm
Bitlengte	177 mm
Bitopname zeskant	1/4" DIN3126E
Afmetingen (L x B x H)	440 x 75 x 243 mm
Gewicht zonder kabel	2,0 kg

EAN: 0088381081993

Diamantkernboormachines

DBM080



Diamantboormachine droog 1300W

EE80700013

- Compacte machine met één toerental voor het droog boren van gaten tot Ø 82 mm in baksteenmetselwerk, schuimbeton, kalkzandsteen en ander abrasief materiaal.
- Drievoudig beveiligd door slipkoppeling, elektronische stroombegrenzer met overbelastingsindicatie via led bij overmatige aandrukkraft en thermische beveiliging die de motor uitschakelt bij langdurige overbelasting.
- Vario-schakelaar vergemakkelijkt een precieze booraanzet.
- Eenvoudige en efficiënte dosering van de aandrukkraft dank zij visueel signaal bij overbelasting.



Standaard toebehoren:
P-45135: metalen koffer

Toerental onbelast	0 - 3400 t.p.m.
Max. Ø beton	82 mm
Schroefdraad spindel	M18
Ø Spanhals	46 mm
Afdichtingsklasse	IP20
Afmetingen (L x B x H)	430 x 90 x 140 mm
Gewicht zonder kabel	3,8 kg

EAN: 0088381043793

DBM130



Diamantkernboormachine droog 1700W

EE80700019

- Voor het droog boren van gaten tot 132mm in baksteenmetselwerk, kalkzandsteen en ander abrasief materiaal
- Tweede versnelling voor een optimaal rendement bij boringen tot 70mm.
- Vario-schakelaar vergemakkelijkt een precieze booraanzet.
- Drievoudig beveiligd door slipkoppeling, elektronische stroombegrenzer met overbelastingsindicatie via led bij overmatige aandrukkraft en thermische beveiliging die de motor uitschakelt bij langdurige overbelasting.



Standaard toebehoren:
P-45141: metalen koffer

Toerental onbelast	0 - 1500 t.p.m.
Toerental onbelast 2	0 - 3000 t.p.m.
Max. Ø beton	132 mm
Schroefdraad spindel	M18
Ø Spanhals	53 mm
Afdichtingsklasse	IP20
Afmetingen (L x B x H)	515 x 90 x 125 mm
Gewicht zonder kabel	5,6 kg

EAN: 0088381043809

DBM131



Diamantboormachine 1700W

EE80700019

- Multifunctionele diamantboormachine voor het uit de vrije hand boren met de courantste diameters in steen en beton, zowel droog als nat.
- Standaard uitgerust met spoelkop voor het boren met waterkoeling, voorzien van Gardena-compatibele snelkoppeling en doseerhendel die men kan bedienen zonder de handgreep los te laten.
- Vario-schakelaar vergemakkelijkt een precieze booraanzet.
- Tweede versnelling voor een optimaal rendement bij boringen tot 70mm.



Standaard toebehoren:
P-45141: metalen koffer

Toerental onbelast	0 - 1100 t.p.m.
Toerental onbelast 2	0 - 2300 t.p.m.
Max. Ø beton	132 mm
Schroefdraad spindel	M18
Ø Spanhals	53 mm
Afdichtingsklasse	IP20
Afmetingen (L x B x H)	515 x 90 x 125 mm
Gewicht zonder kabel	6,1 kg

EAN: 0088381043816

DBM131W



Diamantboormachine 1700W

EE80700019

- Multifunctionele diamantboormachine voor het boren met de courantste diameters in steen en beton, zowel droog als nat, uit de vrije hand of met statief.
- Geleverd met kantelbaar boorstatief.
- Standaard uitgerust met spoelkop voor het boren met waterkoeling, voorzien van Gardena-compatibele snelkoppeling en doseerhendel die men kan bedienen zonder de handgreep los te laten.
- Vario-schakelaar vergemakkelijkt een precieze booraanzet.



Standaard toebehoren:
P-40082: boorstandaard voor diamantboormachine, P-45141: metalen koffer

Toerental onbelast	0 - 1100 t.p.m.
Toerental onbelast 2	0 - 2300 t.p.m.
Max. Ø beton	132 mm
Schroefdraad spindel	M18
Ø Spanhals	53 mm
Afdichtingsklasse	IP20
Afmetingen (L x B x H)	515 x 90 x 125 mm
Gewicht zonder kabel	6,1 kg

EAN: 0088381045650

DBM230W



Diamantboormachine 2500W

EE80700019

- Krachtige diamantkernboormachine op statief, speciaal ontworpen voor het boren met waterkoeling van gaten met grote diameters (tot 230mm).
- Krachtige 2500 W motor met zachtloop, drievoudig beveiligd door slipkoppeling, elektronische stroombegrenzer met overbelastingsindicatie via led bij overmatige aandrukkraft en thermische beveiliging die de motor uitschakelt bij langdurige overbelasting.
- Kantelbare geleidingskolom uit torsievrij aluminium, met duidelijk afleesbare schaal voor hellingshoek en boordiepte.



Standaard toebehoren:
P-54190: boorstandaard voor diamantboormachine

Toerental onbelast	390 t.p.m.
Toerental onbelast 2	1040 t.p.m.
Toerental onbelast 3	1700 t.p.m.
Max. Ø beton	230 mm
Schroefdraad spindel	5/4" UNC
Afdichtingsklasse	IP20
Afmetingen (L x B x H)	610 x 140 x 190 mm
Gewicht zonder kabel	11,2 kg

EAN: 3240890389305

COMBOPACKS

BOREN EN
SCHROEVENBOREN EN
BREKENSLIJPEN EN
SCHUREN

SNIJDEN

ZAGEN

SCHAVEN EN
FREZENNIETEN EN
NAGLEN

METEN

STOFZUIGEN

DIVERSEN

TUIN

Boor- en schroefmachines - Diversen

DS4012

Boormachine/menger 750 W



- Traagdraaiende boormachine voor zware boortoepassingen in hout en staal en voor het mengen van dikvloeiende materialen,
- Links- / rechtsloop door tuimelschakelaar vergemakkelijkt een vlotte afwisseling tussen beide draairichtingen, bijvoorbeeld bij seriematig boorwerk met slangenboren.
- Grote, met twee vingers bedienbare vario-schakelaar zorgt voor een optimale booraanzet zonder verglijden en maakt de machine ook geschikt voor schroefwerk.



Standaard toebehoren:
152492-0: zijhandgreep, 193822-6: tandkransboorkop, 763440-0:
boorkopsleutel 13mm

Toerental onbelast	0 - 600 t.p.m.
Max. Ø staal	13 mm
Max. Ø Hout	36 mm
Boorkop	2-13 mm
Ø Spanhals	43 mm
Afmetingen (L x B x H)	340 x 83 x 390 mm
Gewicht zonder kabel	2,8 kg

EAN: 0088381690720

HB500

Kernboormachine 1150W

EIB106C



- Kernboormachine met magneetvoet voor het snel en efficiënt boren van gaten tot 50mm diameter in stalen platen en profielen vanaf 6mm dikte.
- Uitgerust met gereedschapsloos snelspanstelsel voor ringfrezen met 19,05mm (3/4") Weldon schacht.
- Twee-snelheden aandrijfwerk in oliebad voor een optimale verspaningssnelheid met zowel kleinere als grotere diameters.



Toerental onbelast	350 t.p.m.
Toerental onbelast 2	650 t.p.m.
Nominaal vermogen	1150 W
Max. Ø staal	50 mm
Magneetkracht	9300 N
Opname Weldon schacht	✓
Inhoud snijvloeiostoftank	350 ml
Afmetingen (L x B x H)	290 x 150 x 450 mm
Gewicht zonder kabel	18,5 kg

EAN: 0088381622981



BOREN EN BREKEN



-  Dubbel geïsoleerd
-  Variabele snelheid
-  Elektrische of mechanische rem
-  L + R schakelaar
-  2 mechanische snelheden
-  3 mechanische snelheden
-  Snelspanboorkop met blokkeerpositie
-  Instelbaar koppell / aantal posities 16
-  Instelbaar koppell / aantal posities 18
-  Instelbaar koppell / aantal posities 21
-  SDS-PLUS aansluiting
-  SDS-MAX aansluiting
-  Zeskant opname 17 mm
-  Zeskant opname 19 mm
-  Zeskant opname 21 mm
-  Zeskant opname 28.6 mm
-  Steekas profiel
-  Zeskant opname 30 mm
-  Veiligheids- slippkoppeling
-  Elektronische toerenregeling
-  Soft Start
-  Stofafzuiging
-  Lichtfunctie
-  Koffer

Overzicht: boor- en combihamers

ACCU BOOR- EN COMBIHAMERS LXT

Model	SDS plus	SDS max	Funcies Boormachine (1) Boorhamer (2) Beitelhamer (3)	Maximale boordiameter in beton (mm)	Optimale boordiameter in beton (mm)	Accu- spanning	Slagenergie in joule (EPTA 05/2009)	Gewicht (kg)	AVT	Soft No Load	AWS
DHR164	✓	-	1-2	16	8	14,4V	1,2	2,5	-	-	-
DHR165	✓	-	1-2	16	8	18V	1,3	2,5	-	-	-
DHR171	✓	-	1-2	17	8	18V	1,2	2,1	-	-	-
DHR182	✓	-	1-2	18	9	18V	1,7	2,4	-	-	-
DHR202	✓	-	1-2-3	20	10	18V	2	3,5	-	-	-
DHR243	✓	-	1-2-3	24	12	18V	2	3,4	-	-	-
DHR243RTJV	✓	-	1-2-3	24	12	18V	2	4,8	-	-	-
DHR283	✓	-	1-2-3	28	16	2 x 18V = 36V	2,8	4,1	✓	✓	✓
DHR264	✓	-	1-2-3	26	16	2 x 18V = 36V	2,5	4,7	-	-	-
DHR400		✓	1-2-3	40	22	2 x 18V = 36V	8	7,3	✓	✓	✓
BHR262	✓	-	1-2-3	26	16	36V	2,5	4,6	-	-	-
BHR262T	✓	-	1-2-3	26	16	36V	2,5	4,8	-	-	-

ACCU BOOR- EN COMBIHAMERS XGT 40Vmax

Model	SDS plus	SDS max	Funcies Boormachine (1) Boorhamer (2) Beitelhamer (3)	Maximale boordiameter in beton (mm)	Optimale boordiameter in beton (mm)	Accu- spanning	Slagenergie in joule (EPTA 05/2009)	Gewicht (kg)	AVT	Soft No Load	AWS
HR002G	✓	-	1-2-3	28	16	36V (40Vmax)	2,9	4,1	✓	✓	✓

BOOR- EN COMBIHAMERS 230V

Model	SDS plus	SDS max	Funcies Boormachine (1) Boorhamer (2) Beitelhamer (3)	Maximale boordiameter in beton (mm)	Optimale boordiameter in beton (mm)	Nominaal opgenomen vermogen (W)	Slagenergie in joule (EPTA 05/2009)	Gewicht (kg)	AVT	Soft No Load
HR1830	✓	-	1-2	18	8	440	1,2	1,9	-	-
HR1841	✓	-	1-2	18	8	470	1,4	2	✓	-
HR2600	✓	-	1-2	26	18	800	2,4	2,8	-	-
HR2650	✓	-	1-2-3	26	18	800	2,2	4,1	-	-
HR2651	✓	-	1-2-3	26	18	800	2,2	4,2	✓	-
HR2800	✓	-	1-2	28	18	800	2,8	3,4	-	-
HR2470	✓	-	1-2-3	24	18	780	2,4	3	-	-
HR2470FT	✓	-	1-2-3	24	18	780	2,4	2,9	-	-
HR2630	✓	-	1-2-3	26	18	800	2,4	2,8	-	-
HR2630T	✓	-	1-2-3	26	18	800	2,4	2,9	-	-
HR2631FT	✓	-	1-2-3	26	18	800	2,4	3	✓	-
HR2811FT	✓	-	1-2-3	28	18	800	2,9	3,6	-	-
HR3200C	✓	-	1-2-3	32	22	850	5,1	4,8	-	-
HR3210FCT	✓	-	1-2-3	32	22	850	4,9	5,4	✓	-
HR3541FC	-	✓	1-2-3	35	25	850	5,7	5,6	✓	✓
HR4013C	-	✓	1-2-3	40	30	1100	8	6,8	✓	✓
HR4511C	-	✓	1-2-3	45	35	1350	9,4	8,8	✓	-
HR5212C	-	✓	1-2-3	52	40	1500	18,9	12,1	✓	✓

Boor- en combihamers

HR002GZ02



40mm XGT BL AWS AVT AFT BRUSHLESS XPT

SDS+ combihamer 40Vmax

- Lichte en compacte accu-combihamer met drie functies: boormachine, boorhamer, lichte beitelhamer; uitgerust met handig snelwisselsysteem met SDS-plus kop voor hamerboren en snelspanboorkop met hardmetalen bekken voor hout- en metaalboren.
- Door de hogere werkspanning van het XGT systeem is de machine zeer goed bestand tegen continu werken bij hoge belasting.
- Uitgerust met AVT-systeem (Anti-Vibration Technology) voor een bijzonder laag trillingsniveau.



Standaard toebehoren:

198900-7: AWS Bluetooth unit, 198993-4: borenvet (100g), 199138-7: SDS+ boorkop snelwissel, 199139-5: automatische boorkop, 331886-4: diepteanslag, 443122-7: reinigingsdoek, 821552-6: MAKPAC IV opbergkoffer

Bijgeleverde accu's	0
Toerental onbelast	0 - 980 t.p.m.
Slagfrequentie	0 - 5000 min ⁻¹
Slagenergie (EPTA)	2,9 J
Max. Ø beton	28 mm
Vibratieniveau hamerboren	9,5 m/s ²
Geluidsrukniveau	92 dB(A)
Afmetingen (L x B x H)	389 x 102 x 232 mm
Netto gewicht	4,1 kg

EAN: 0088381892919

HR002GZ05



40mm XGT BL AWS AVT AFT BRUSHLESS XPT

SDS+ combihamer 40Vmax

- Lichte en compacte accu-combihamer met drie functies: boormachine, boorhamer, lichte beitelhamer; uitgerust met handig snelwisselsysteem met SDS-plus kop voor hamerboren en snelspanboorkop met hardmetalen bekken voor hout- en metaalboren.
- De standaard bijgeleverde stofafzuigingsunit DX14 met telescopische zuigmond laat toe volledig stofvrij te werken met boren tot 260 mm.
- Door de hogere werkspanning van het XGT systeem is de machine zeer goed bestand tegen continu werken bij hoge belasting.



Standaard toebehoren:

191E60-4: DX14 stofafzuigingsunit, 198900-7: AWS Bluetooth unit, 198993-4: borenvet (100g), 199138-7: SDS+ boorkop snelwissel, 199139-5: automatische boorkop, 331886-4: diepteanslag, 443122-7: reinigingsdoek, 821552-6: MAKPAC IV opbergkoffer

Bijgeleverde accu's	0
Toerental onbelast	0 - 980 t.p.m.
Slagfrequentie	0 - 5000 min ⁻¹
Slagenergie (EPTA)	2,9 J
Max. Ø beton	28 mm
Vibratieniveau hamerboren	9,5 m/s ²
Geluidsrukniveau	92 dB(A)
Afmetingen (L x B x H)	389 x 102 x 232 mm
Netto gewicht	5,7 kg

EAN: 0088381892940



COMBOPACKS

BOREN EN SCHROEVEN

BOREN EN BREKEN

SLIJPEN EN SCHUREN

SNIJDEN

ZAGEN

SCHAVEN EN FREZEN

NIETEN EN NAGELEN

METEN

STOFZUIGEN

DIVERSEN

TUIN

Boor- en combihamers

HR002GM202

SDS+ combihamer 40Vmax



- Lichte en compacte accu-combihamer met drie functies: boormachine, boorhamer, lichte beitelhamer; uitgerust met handig snelwisselsysteem met SDS-plus kop voor hamerboren en snelspanboorkop met hardmetalen bekken voor hout- en metaalboren.
- Door de hogere werkspanning van het XGT systeem is de machine zeer goed bestand tegen continu werken bij hoge belasting.
- Uitgerust met AVT-systeem (Anti-Vibration Technology) voor een bijzonder laag trillingsniveau.



Standaard toebehoren:
191B26-6: Li-ion accu BL4040 (2x), 191C10-7: Laadadapter ADP10, 191E07-8: Snellader XGT 40Vmax, 198900-7: AWS Bluetooth unit, 198993-4: borenvet (100g), 199138-7: SDS+ boorkop snelwissel, 199139-5: automatische boorkop, 331886-4: diepteanslag...

Bijgeleverde accu's	2 x 4,0Ah
Toerental onbelast	0 - 980 t.p.m.
Slagfrequentie	0 - 5000 min ⁻¹
Slagenergie (EPTA)	2,9 J
Max. Ø beton	28 mm
Vibratieniveau hamerboren	9,5 m/s ²
Geluidsdrukkniveau	92 dB(A)
Afmetingen (L x B x H)	389 x 102 x 232 mm
Netto gewicht	4,1 kg

EAN: 0088381892865

HR002GM204

SDS+ combihamer 40Vmax



- Lichte en compacte accu-combihamer met drie functies: boormachine, boorhamer, lichte beitelhamer; uitgerust met handig snelwisselsysteem met SDS-plus kop voor hamerboren en snelspanboorkop met hardmetalen bekken voor hout- en metaalboren.
- De standaard bijgeleverde stofafzuigingsunit DX14 met telescopische zuigmond laat toe volledig stofvrij te werken met boren tot 260 mm.
- Door de hogere werkspanning van het XGT systeem is de machine zeer goed bestand tegen continu werken bij hoge belasting.



Standaard toebehoren:
191B26-6: Li-ion accu BL4040 (2x), 191C10-7: Laadadapter ADP10, 191E07-8: Snellader XGT 40Vmax, 191E60-4: DX14 stofafzuigingsysteem, 198900-7: AWS Bluetooth unit, 198993-4: borenvet (100g), 199138-7: SDS+ boorkop snelwissel, 199139-5: automatische boorkop...

Bijgeleverde accu's	2 x 4,0Ah
Toerental onbelast	0 - 980 t.p.m.
Slagfrequentie	0 - 5000 min ⁻¹
Slagenergie (EPTA)	2,9 J
Max. Ø beton	28 mm
Vibratieniveau hamerboren	9,5 m/s ²
Geluidsdrukkniveau	92 dB(A)
Afmetingen (L x B x H)	389 x 102 x 232 mm
Netto gewicht	5,7 kg

EAN: 0088381892872

DHR264ZJ

SDS+ combihamer 2x18V

442



- De ideale accu-boorhamer voor het boren van ankerboren.
- Universeel inzetbaar dank zij de drie functies: boormachine met snelspanboorkop, boorhamer, lichte beitelhamer.
- Uitstekende balans en ergonomie: de comfortabele trillingsabsorberende handgreep ligt in lijn achter de boor, en door de achteraan geplaatste batterij ligt het zwaartepunt vlakbij de greep.
- Handig snelwisselsysteem met SDS-plus kop voor hamerboren en snelspanboorkop met hardmetalen bekken voor hout- en metaalboren.



Standaard toebehoren:
194079-2: automatische boorkop, 194080-7: SDS+ boorkop snelwissel, 198993-4: borenvet (100g), 324219-0: diepteanslag, 443122-7: reinigingsdoek, 821552-6: MAKPAC IV opbergkoffer

Bijgeleverde accu's	0
Toerental onbelast	0 - 1250 t.p.m.
Slagfrequentie	0 - 5000 min ⁻¹
Slagenergie (EPTA)	2,5 J
Max. Ø beton	26 mm
Vibratieniveau hamerboren	15,5 m/s ²
Geluidsdrukkniveau	94 dB(A)
Afmetingen (L x B x H)	350 x 116 x 232 mm
Netto gewicht	4,1 kg

EAN: 0088381663694

DHR264PT2J

SDS+ combihamer 2x18V

442



- De ideale accu-boorhamer voor het boren van ankerboren.
- Uitstekende balans en ergonomie: de comfortabele trillingsabsorberende handgreep ligt in lijn achter de boor, en door de achteraan geplaatste batterij ligt het zwaartepunt vlakbij de greep.
- Handig snelwisselsysteem met SDS-plus kop voor hamerboren en snelspanboorkop met hardmetalen bekken voor hout- en metaalboren.



Standaard toebehoren:
194079-2: automatische boorkop, 194080-7: SDS+ boorkop snelwissel, 196933-6: Duo snellader DC18RD, 197280-8: Li-ion accu BL1850B (2x), 198993-4: borenvet (100g), 324219-0: diepteanslag, 443122-7: reinigingsdoek, 451153-2: beschermkapje voor accu...

Bijgeleverde accu's	2 x 5,0Ah
Toerental onbelast	0 - 1250 t.p.m.
Slagfrequentie	0 - 5000 min ⁻¹
Slagenergie (EPTA)	2,5 J
Max. Ø beton	26 mm
Vibratieniveau hamerboren	15,5 m/s ²
Geluidsdrukkniveau	94 dB(A)
Afmetingen (L x B x H)	350 x 116 x 232 mm
Netto gewicht	4,1 kg

EAN: 0088381813785

DHR283ZJU

SDS+ combihamer 2x18V



- Lichte en compacte accu-combihamer met drie functies: boormachine, boorhamer, lichte beitelhamer; uitgerust met handig snelwisselsysteem met SDS-plus kop voor hamerboren en snelspanboorkop met hardmetalen bekken voor hout- en metaalboren.
- Uitgerust met AVT-systeem (Anti-Vibration Technology) voor een bijzonder laag trillingsniveau.
- AWS (Auto-start Wireless System): verbinding tussen machine en stofzuiger via Bluetooth.



Standaard toebehoren:
198900-7: AWS Bluetooth unit, 198993-4: borenvet (100g), 199138-7: SDS+ boorkop snelwissel, 199139-5: automatische boorkop, 324219-0: diepteanslag, 443122-7: reinigingsdoek, 821552-6: MAKPAC IV opbergkoffer

Bijgeleverde accu's	0
Toerental onbelast	0 - 980 t.p.m.
Slagfrequentie	0 - 5000 min ⁻¹
Slagenergie (EPTA)	2,8 J
Max. Ø beton	28 mm
Vibratieniveau hamerboren	9,5 m/s ²
Geluidsdrukkniveau	92 dB(A)
Afmetingen (L x B x H)	404 x 134 x 232 mm
Netto gewicht	4,1 kg

EAN: 0088381857871

COMBOPACKS

BOREN EN SCHROEVEN

BOREN EN BREKEN

SLIJPEN EN SCHUREN

SNIJDEN

ZAGEN

SCHAVERN EN FREZEN

NIETEN EN NAGLEN

METEN

STOFZUIGEN

DIVERSEN

TUIN

36V LXT XPT

36V LXT XPT

36V LXT AFT AVT BREKZ AWS XPT

Boor- en combihamers

DHR283G2JU

SDS+ combihamer 2x18V



- Lichte en compacte accu-combihamer met drie functies: boormachine, boorhamer, lichte beitelhamer; uitgerust met handig snelwisselsysteem met SDS-plus kop voor hamerboren en snelspanboorkop met hardmetalen bekken voor hout- en metaalboren.
- Uitgerust met AVT-systeem (Anti-Vibration Technology) voor een bijzonder laag trillingsniveau.
- AWS (Auto-start Wireless System): verbinding tussen machine en stofzuiger via Bluetooth.



Standaard toebehoren:
196933-6: Duo snellader DC18RD, 197422-4: Li-ion accu BL1860B (2x), 198900-7: AWS Bluetooth unit, 198993-4: borenvet (100g), 199138-7: SDS+ boorkop snelwissel, 199139-5: automatische boorkop, 324219-0: diepteaanslag, 443122-7: reinigingsdoek...

Bijgeleverde accu's	2 x 6,0 Ah
Toerental onbelast	0 - 980 t.p.m.
Slagfrequentie	0 - 5000 min ⁻¹
Slagenergie (EPTA)	2,8 J
Max. Ø beton	28 mm
Vibratieniveau hamerboren	9,5 m/s ²
Geluidsrukniveau	92 dB(A)
Afmetingen (L x B x H)	404 x 134 x 232 mm
Netto gewicht	4,1 kg

EAN: 0088381857918

36V LXT EFL AFT AVT SREL AWS XPT

DHR283ZWJU

SDS+ combihamer 2x18V



- Lichte en compacte accu-combihamer met drie functies: boormachine, boorhamer, lichte beitelhamer; uitgerust met handig snelwisselsysteem met SDS-plus kop voor hamerboren en snelspanboorkop met hardmetalen bekken voor hout- en metaalboren.
- Uitgerust met AVT-systeem (Anti-Vibration Technology) voor een bijzonder laag trillingsniveau.
- AWS (Auto-start Wireless System): verbinding tussen machine en stofzuiger via Bluetooth.



Standaard toebehoren:
198900-7: AWS Bluetooth unit, 198993-4: borenvet (100g), 199138-7: SDS+ boorkop snelwissel, 199139-5: automatische boorkop, 199585-2: DX09 stofzuigersysteem, 324219-0: diepteaanslag, 443122-7: reinigingsdoek, 821552-6: MAKPAC IV opbergkoffer

Bijgeleverde accu's	0
Toerental onbelast	0 - 980 t.p.m.
Slagfrequentie	0 - 5000 min ⁻¹
Slagenergie (EPTA)	2,8 J
Max. Ø beton	28 mm
Vibratieniveau hamerboren	8,0 m/s ²
Geluidsrukniveau	92 dB(A)
Afmetingen (L x B x H)	404 x 134 x 232 mm
Netto gewicht	5,5 kg

EAN: 0088381857895

36V LXT EFL AFT AVT SREL AWS XPT

DHR283GX1

SDS+ combihamer 2x18V



- Lichte en compacte accu-combihamer met drie functies: boormachine, boorhamer, lichte beitelhamer; uitgerust met handig snelwisselsysteem met SDS-plus kop voor hamerboren en snelspanboorkop met hardmetalen bekken voor hout- en metaalboren.
- Uitgerust met AVT-systeem (Anti-Vibration Technology) voor een bijzonder laag trillingsniveau.
- AWS (Auto-start Wireless System): verbinding tussen machine en stofzuiger via Bluetooth.



Standaard toebehoren:
196933-6: Duo snellader DC18RD, 197422-4: Li-ion accu BL1860B (2x), 198900-7: AWS Bluetooth unit, 198993-4: borenvet (100g), 199138-7: SDS+ boorkop snelwissel, 199139-5: automatische boorkop, 199585-2: DX09 stofzuigersysteem, 324219-0: diepteaanslag...

Bijgeleverde accu's	2 x 6,0Ah
Toerental onbelast	0 - 980 t.p.m.
Slagfrequentie	0 - 5000 min ⁻¹
Slagenergie (EPTA)	2,8 J
Max. Ø beton	28 mm
Vibratieniveau hamerboren	8,0 m/s ²
Geluidsrukniveau	92 dB(A)
Afmetingen (L x B x H)	404 x 134 x 232 mm
Netto gewicht	5,5 kg

EAN: 0088381887106

36V LXT EFL AFT AVT SREL AWS XPT

DHR400ZKU

SDS-MAX combihamer 2x18V



- Uitgerust met gebreveteerd AVT systeem met actief gestuurd tegengewicht en schokabsorberend handvat voor een minimaal trillingsniveau en een hoog gebruikskomfort.
- XPT (eXtreme Protection technology): diverse constructiedetails staan garant voor de beste stof- en waterbestendigheid op de markt.
- AWS (Auto-start Wireless System): verbinding tussen machine en stofzuiger via Bluetooth.



Standaard toebehoren:
123138-5: rechte zijhandgreep cpl, 196792-8: zijhandgreep 73 D-vorm, 198900-7: AWS Bluetooth unit, 198993-4: borenvet (100g), 331955-1: diepteaanslag, 443122-7: reinigingsdoek, 821746-3: kunststof koffer

Bijgeleverde accu's	0
Toerental onbelast	250 - 500 t.p.m.
Slagfrequentie	1450 - 2900 min ⁻¹
Slagenergie (EPTA)	8,0 J
Max. Ø beton	40 mm
Vibratieniveau hamerboren	5,0 m/s ²
Geluidsrukniveau	91 dB(A)
Afmetingen (L x B x H)	437 x 120 x 285 mm
Netto gewicht	7,3 kg

EAN: 0088381856171

36V LXT EFL SREL AWS AVT

DHR400ZKU1

SDS-MAX combihamer 2x18V



- Uitgerust met gebreveteerd AVT systeem met actief gestuurd tegengewicht en schokabsorberend handvat voor een minimaal trillingsniveau en een hoog gebruikskomfort.
- AWS (Auto-start Wireless System): verbinding tussen machine en stofzuiger via Bluetooth.
- Het toerental van de machine wordt automatisch gereduceerd bij nullast om vibraties nog verder te reduceren en om het doelgericht plaatsen van de beitel te vergemakkelijken.



Standaard toebehoren:
123138-5: rechte zijhandgreep cpl, 196792-8: zijhandgreep 73 D-vorm, 198900-7: AWS Bluetooth unit, 198993-4: borenvet (100g), 199142-6: stofzuigset voor boren, 331955-1: diepteaanslag, 443122-7: reinigingsdoek, 821746-3: kunststof koffer

Bijgeleverde accu's	0
Toerental onbelast	250 - 500 t.p.m.
Slagfrequentie	1450 - 2900 min ⁻¹
Slagenergie (EPTA)	8,0 J
Max. Ø beton	40 mm
Geluidsrukniveau	91 dB(A)
Afmetingen (L x B x H)	437 x 120 x 285 mm
Netto gewicht	7,3 kg

EAN: 0088381861779

36V LXT EFL SREL AWS AVT

COMBOPACKS

BOREN EN SCHROEVEN

BOREN EN BREKEN

SLIJPEN EN SCHUREN

SNIJDEN

ZAGEN

SCHAVEN EN FREZEN

NIETEN EN NAGLEN

METEN

STOFZUIGEN

DIVERSEN

TUIN

Boor- en combihamers

DHR400PG2U

SDS-MAX combihamer 2x18V



- Uitgerust met gebreveteerd AVT systeem met actief gestuurd tegengewicht en schokabsorberend handvat voor een minimaal trillingsniveau en een hoog gebruikscomfort.
- AWS (Auto-start Wireless System): verbinding tussen machine en stofzuiger via Bluetooth.
- Het toerental van de machine wordt automatisch gereduceerd bij nullast om vibraties nog verder te reduceren en om het doelgericht plaatsen van de beitel te vergemakkelijken.



Standaard toebehoren:

123138-5: rechte zijhandgreep cpl, 196792-8: zijhandgreep 73 D-vorm, 196933-6: Duo snellader DC18RD, 197422-4: Li-ion accu BL1860B (2x), 198900-7: AWS Bluetooth unit, 198993-4: borenset (100g), 331955-1: diepteanslag, 443122-7: reinigingsdoek, 821746-3: kunststof koffer

Bijgeleverde accu's	2 x 6,0Ah
Toerental onbelast	250 - 500 t.p.m.
Slagfrequentie	1450 - 2900 min ⁻¹
Slagenergie (EPTA)	8,0 J
Max. Ø beton	40 mm
Geluidsdrukniveau	91 dB(A)
Afmetingen (L x B x H)	437 x 120 x 285 mm
Netto gewicht	7,3 kg

EAN: 0088381856218

DHR400PGU1

SDS-MAX combihamer 2x18V



- Uitgerust met gebreveteerd AVT systeem met actief gestuurd tegengewicht en schokabsorberend handvat voor een minimaal trillingsniveau en een hoog gebruikscomfort.
- AWS (Auto-start Wireless System): verbinding tussen machine en stofzuiger via Bluetooth.
- Het toerental van de machine wordt automatisch gereduceerd bij nullast om vibraties nog verder te reduceren en om het doelgericht plaatsen van de beitel te vergemakkelijken.



Standaard toebehoren:

123138-5: rechte zijhandgreep cpl, 196792-8: zijhandgreep 73 D-vorm, 196933-6: Duo snellader DC18RD, 197422-4: Li-ion accu BL1860B (2x), 198900-7: AWS Bluetooth unit, 198993-4: borenset (100g), 199142-6: stofafzuiger voor boren, 331955-1: diepteanslag...

Bijgeleverde accu's	2 x 6,0Ah
Toerental onbelast	250 - 500 t.p.m.
Slagfrequentie	1450 - 2900 min ⁻¹
Slagenergie (EPTA)	8,0 J
Max. Ø beton	40 mm
Geluidsdrukniveau	91 dB(A)
Afmetingen (L x B x H)	437 x 120 x 285 mm
Netto gewicht	7,3 kg

EAN: 0088381864725

DHR165ZJ

SDS+ boorhamer 18V



- Compact en licht van gewicht, hierdoor zeer geschikt voor werken boven het hoofd.
- Uitgerust met slipkoppeling en met slagstop voor boren in hout en metaal.
- De geavanceerde LXT Li-ion batterijen vormen de absolute top op het vlak van kracht/gewicht verhouding.
- Ergonomische, naar onder versmallende handgreep met comfortabele softgrip bekleding.
- Geïntegreerde led voor comfortabeler werken op slecht verlichte plaatsen.



Standaard toebehoren:

415486-9: diepteanslag, 821551-8: MAKPAC III opbergkoffer

Bijgeleverde accu's	0
Toerental onbelast	0 - 1600 t.p.m.
Slagfrequentie	0 - 5300 min ⁻¹
Slagenergie (EPTA)	1,3 J
Max. Ø beton	16 mm
Vibratieniveau	12 m/s ²
Geluidsdrukniveau	88 dB(A)
Afmetingen (L x B x H)	297 x 79 x 253 mm
Netto gewicht	2,3 kg

EAN: 0088381685795

DHR165RTJ

SDS+ boorhamer 18V



- Compact en licht van gewicht, hierdoor zeer geschikt voor werken boven het hoofd.
- Uitgerust met slipkoppeling en met slagstop voor boren in hout en metaal.
- De geavanceerde LXT Li-ion batterijen vormen de absolute top op het vlak van kracht/gewicht verhouding.
- Geïntegreerde led voor comfortabeler werken op slecht verlichte plaatsen.



Standaard toebehoren:

195584-2: snellader DC18RC, 415486-9: diepteanslag, 821551-8: MAKPAC III opbergkoffer

Bijgeleverde accu's	2 x 5,0Ah
Toerental onbelast	0 - 1600 t.p.m.
Slagfrequentie	0 - 5300 min ⁻¹
Slagenergie (EPTA)	1,3 J
Max. Ø beton	16 mm
Vibratieniveau	12 m/s ²
Geluidsdrukniveau	88 dB(A)
Afmetingen (L x B x H)	297 x 79 x 253 mm
Netto gewicht	2,3 kg

EAN: 0088381813778

DHR171ZJ

SDS+ boorhamer 18V



- Compact en licht van gewicht, hierdoor zeer geschikt voor werken boven het hoofd.
- Uitgerust met slipkoppeling en met slagstop voor boren in hout en metaal.
- De geavanceerde LXT Li-ion batterijen vormen de absolute top op het vlak van kracht/gewicht verhouding.
- Ergonomische, naar onder versmallende handgreep met comfortabele softgrip bekleding.
- Geïntegreerde led voor comfortabeler werken op slecht verlichte plaatsen.



Standaard toebehoren:

415486-9: diepteanslag, 821551-8: MAKPAC III opbergkoffer

Bijgeleverde accu's	0
Toerental onbelast	0 - 680 t.p.m.
Slagfrequentie	0 - 4800 min ⁻¹
Slagenergie (EPTA)	1,2 J
Max. Ø beton	17 mm
Vibratieniveau	9 m/s ²
Geluidsdrukniveau	86 dB(A)
Afmetingen (L x B x H)	273 x 86 x 194 mm
Netto gewicht	2,1 kg

EAN: 0088381848534

COMBOPACKS
BOREN EN SCHROEVEN
BOREN EN BREKEN
SLIJPEN EN SCHUREN
SNIJDEN
ZAGEN
SCHAVEN EN FREZEN
NIETEN EN NAGLEN
METEN
STOFZUIGEN
DIVERSEN
TUIN

18V LXT E.P.A. XPT

Boor- en combihamers

DHR171RTJ



18V LXT BL XPT

SDS+ boorhamer 18V

- Compact en licht van gewicht, hierdoor zeer geschikt voor werken boven het hoofd.
- Uitgerust met slippkoppeling en met slagstop voor boren in hout en metaal.
- De geavanceerde LXT Li-ion batterijen vormen de absolute top op het vlak van kracht/gewicht verhouding.
- Ergonomische, naar onder versmallende handgreep met comfortabele softgrip bekleding.
- Geïntegreerde led voor comfortabeler werken op slecht verlichte plaatsen.



Standaard toebehoren:
195584-2: snellader DC18RC, 415486-9: diepteaanslag, 821551-8: MAKPAC III opbergkoffer

Bijgeleverde accu's	2 x 5,0Ah
Toerental onbelast	0 - 680 t.p.m.
Slagfrequentie	0 - 4800 min ⁻¹
Slagenergie (EPTA)	1,2 J
Max. Ø beton	17 mm
Vibratieniveau	9 m/s ²
Geluidsrukniveau	86 dB(A)
Afmetingen (L x B x H)	273 x 86 x 194 mm
Netto gewicht	2,1 kg

EAN: 0088381848589

DHR182ZJ



18V LXT BL AVT XPT AWS

SDS+ combihamer 18V

- Universeel inzetbare accu-combihamer met drie functies: boormachine, boorhamer, lichte beitelhamer.
- Onderhoudsvrije koolborstelloze motor met elektronische sturing zorgt voor een hoog motorrendement en beduidend minder opwarming.
- Uitgerust met AVT-systeem (Anti-Vibration Technology) voor een bijzonder laag trillingsniveau.
- AWS (Auto-start Wireless System): verbinding tussen machine en stofzuiger via Bluetooth.



Standaard toebehoren:
158057-6: GRIP 36 HR2460/2470, 415486-9: diepteaanslag, 821552-6: MAKPAC IV opbergkoffer

Bijgeleverde accu's	0
Toerental onbelast	0 - 1350 t.p.m.
Slagfrequentie	0 - 5000 min ⁻¹
Slagenergie (EPTA)	1,7 J
Max. Ø beton	18 mm
Vibratieniveau hamerboren	11 m/s ²
Geluidsrukniveau	89 dB(A)
Afmetingen (L x B x H)	301 x 82 x 285 mm
Netto gewicht	2,4 kg

EAN: 0088381873765

DHR182RTJ



18V LXT BL AVT XPT AWS

SDS+ combihamer 18V

- Universeel inzetbare accu-combihamer met drie functies: boormachine, boorhamer, lichte beitelhamer.
- Onderhoudsvrije koolborstelloze motor met elektronische sturing zorgt voor een hoog motorrendement en beduidend minder opwarming.
- Uitgerust met AVT-systeem (Anti-Vibration Technology) voor een bijzonder laag trillingsniveau.
- AWS (Auto-start Wireless System): verbinding tussen machine en stofzuiger via Bluetooth.



Standaard toebehoren:
158057-6: GRIP 36 HR2460/2470, 195584-2: snellader DC18RC, 197280-8: Li-ion accu BL1850B (2x), 415486-9: diepteaanslag, 821552-6: MAKPAC IV opbergkoffer

Bijgeleverde accu's	0
Toerental onbelast	0 - 1350 t.p.m.
Slagfrequentie	0 - 5000 min ⁻¹
Slagenergie (EPTA)	1,7 J
Max. Ø beton	18 mm
Vibratieniveau hamerboren	11 m/s ²
Geluidsrukniveau	89 dB(A)
Afmetingen (L x B x H)	301 x 82 x 285 mm
Netto gewicht	2,4 kg

EAN: 0088381873833

DHR182ZWJ



18V LXT BL AVT XPT AWS

SDS+ combihamer 18V

- Universeel inzetbare accu-combihamer met drie functies: boormachine, boorhamer, lichte beitelhamer.
- De standaard bijgeleverde stofafzuigingsunit DX05 laat toe volledig stofvrij te werken met boren tot 160 mm.
- Onderhoudsvrije koolborstelloze motor met elektronische sturing zorgt voor een hoog motorrendement en beduidend minder opwarming.
- Uitgerust met AVT-systeem (Anti-Vibration Technology) voor een bijzonder laag trillingsniveau.



Standaard toebehoren:
158057-6: GRIP 36 HR2460/2470, 199660-4: DX05 stofafzuigingsysteem, 415486-9: diepteaanslag, 821552-6: MAKPAC IV opbergkoffer

Bijgeleverde accu's	0
Toerental onbelast	0 - 1350 t.p.m.
Slagfrequentie	0 - 5000 min ⁻¹
Slagenergie (EPTA)	1,7 J
Max. Ø beton	18 mm
Vibratieniveau hamerboren	11 m/s ²
Geluidsrukniveau	89 dB(A)
Afmetingen (L x B x H)	301 x 82 x 285 mm
Netto gewicht	3,3 kg

EAN: 0088381873772

DHR182RTWJ



18V LXT BL AVT XPT AWS

SDS+ combihamer 18V

- Universeel inzetbare accu-combihamer met drie functies: boormachine, boorhamer, lichte beitelhamer.
- De standaard bijgeleverde stofafzuigingsunit DX05 laat toe volledig stofvrij te werken met boren tot 160 mm.
- Onderhoudsvrije koolborstelloze motor met elektronische sturing zorgt voor een hoog motorrendement en beduidend minder opwarming.
- Uitgerust met AVT-systeem (Anti-Vibration Technology) voor een bijzonder laag trillingsniveau.



Standaard toebehoren:
158057-6: GRIP 36 HR2460/2470, 195584-2: snellader DC18RC, 197280-8: Li-ion accu BL1850B (2x), 199660-4: DX05 stofafzuigingsysteem, 415486-9: diepteaanslag, 821552-6: MAKPAC IV opbergkoffer

Bijgeleverde accu's	0
Toerental onbelast	0 - 1350 t.p.m.
Slagfrequentie	0 - 5000 min ⁻¹
Slagenergie (EPTA)	1,7 J
Max. Ø beton	18 mm
Vibratieniveau hamerboren	11 m/s ²
Geluidsrukniveau	89 dB(A)
Afmetingen (L x B x H)	301 x 82 x 285 mm
Netto gewicht	3,3 kg

EAN: 0088381873857

COMBOPACKS

BOREN EN SCHROEVEN

BOREN EN BREKEN

SLIJPEN EN SCHUREN

SNIJDEN

ZAGEN

SCHAVEN EN FREZEN

NIETEN EN NAGLEN

METEN

STOFZUIGEN

DIVERSEN

TUIN

Boor- en combihamers

DHR202ZJ

SDS+ combihamer 18V

441 

- Universeel inzetbare accu-combihamer met drie functies: boormachine, boorhamer, lichte beitelhamer.
- Uitgerust met hetzelfde slagwerk als het model op netstroom HR2470, ontworpen voor een extreem lange levensduur in de zwaarste omstandigheden.
- Veiligheids-slipkoppeling beschermt motor en gebruiker bij blokkering.
- Afgeveerde batterijophanging voor een betere bestendigheid tegen de machinetrillingen.



Standaard toebehoren:
324219-0: diepteanslag, 821551-8: MAKPAC III opbergkoffer

Bijgeleverde accu's	0
Toerental onbelast	0 - 1100 t.p.m.
Slagfrequentie	0 - 4000 min ⁻¹
Slagenergie (EPTA)	2,0 J
Max. Ø beton	20 mm
Vibratieniveau hamerboren	14,5 m/s ²
Geluidsdruk niveau	87 dB(A)
Afmetingen (L x B x H)	358 x 84 x 259 mm
Netto gewicht	3,2 kg

18V **LXT**

EAN: 0088381658171

DHR202RTJ

SDS+ combihamer 18V

441 

- Universeel inzetbare accu-combihamer met drie functies: boormachine, boorhamer, lichte beitelhamer.
- Uitgerust met hetzelfde slagwerk als het model op netstroom HR2470, ontworpen voor een extreem lange levensduur in de zwaarste omstandigheden.
- Veiligheids-slipkoppeling beschermt motor en gebruiker bij blokkering.
- Afgeveerde batterijophanging voor een betere bestendigheid tegen de machinetrillingen.



Standaard toebehoren:
195584-2: snellader DC 18RC, 324219-0: diepteanslag, 450128-8: accubeschermkap, 821551-8: MAKPAC III opbergkoffer

Bijgeleverde accu's	2 x 5,0Ah
Toerental onbelast	0 - 1100 t.p.m.
Slagfrequentie	0 - 4700 min ⁻¹
Slagenergie (EPTA)	2,0 J
Max. Ø beton	20 mm
Vibratieniveau hamerboren	14,5 m/s ²
Geluidsdruk niveau	87 dB(A)
Afmetingen (L x B x H)	358 x 84 x 259 mm
Netto gewicht	3,2 kg

18V **LXT**

EAN: 0088381692069

DHR243ZJ

SDS+ combihamer 18V



- Lichte en compacte accu-combihamer met drie functies: boormachine, boorhamer, lichte beitelhamer; uitgerust met handig snelwisselsysteem met SDS-plus kop voor hamerboren en snelspanboorkop met hardmetalen bekken voor hout- en metaalboren.
- Onderhoudsvrije koelborstelloze motor met elektronische sturing zorgt voor een hoog motorrendement en beduidend minder opwarming.



Standaard toebehoren:
194079-2: automatische boorkop, 194080-7: SDS+ boorkop snelwissel, 324219-0: diepteanslag, 821552-6: MAKPAC IV opbergkoffer

Bijgeleverde accu's	0
Toerental onbelast	0 - 950 t.p.m.
Slagfrequentie	0 - 4700 min ⁻¹
Slagenergie (EPTA)	2,0 J
Max. Ø beton	24 mm
Vibratieniveau hamerboren	13 m/s ²
Geluidsdruk niveau	89 dB(A)
Afmetingen (L x B x H)	353 x 85 x 213 mm
Netto gewicht	3,2 kg

18V **LXT BL XPT**

EAN: 0088381654777

DHR243ZJW

SDS+ boorhamer 18V



- Combinatiepakket van accuboormachine DHR243 met de stofafzuigunit DX07, voor het volledig stofvrij werken met boren tot 160mm lengte.
- Lichte en compacte accu-combihamer met drie functies: boormachine, boorhamer, lichte beitelhamer; uitgerust met handig snelwisselsysteem met SDS-plus kop voor hamerboren en snelspanboorkop met hardmetalen bekken voor hout- en metaalboren.
- De ideale accuboormachine voor het boren van ankerpaten.



Standaard toebehoren:
194079-2: automatische boorkop, 194080-7: SDS+ boorkop snelwissel, 199570-5: DX07 stofafzuigstelsel, 324219-0: diepteanslag, 821552-6: MAKPAC IV opbergkoffer

Bijgeleverde accu's	0
Toerental onbelast	0 - 950 t.p.m.
Slagfrequentie	0 - 4700 min ⁻¹
Slagenergie (EPTA)	2,0 J
Max. Ø beton	24 mm
Vibratieniveau hamerboren	13 m/s ²
Geluidsdruk niveau	89 dB(A)
Afmetingen (L x B x H)	353 x 85 x 213 mm
Netto gewicht	4,7 kg

18V **LXT BL XPT HEPA**

EAN: 0088381876193

DHR243RTJ

SDS+ combihamer 18V



- Lichte en compacte accu-combihamer met drie functies: boormachine, boorhamer, lichte beitelhamer; uitgerust met handig snelwisselsysteem met SDS-plus kop voor hamerboren en snelspanboorkop met hardmetalen bekken voor hout- en metaalboren.
- Voorzien van een rollen-slipkoppeling voor meer comfort en een langere levensduur bij het boren in gewapend beton, wereldwijd uniek in deze machineklasse.



Standaard toebehoren:
194079-2: automatische boorkop, 194080-7: SDS+ boorkop snelwissel, 195584-2: snellader DC 18RC, 197280-8: Li-ion accu BL1850B (2x), 324219-0: diepteanslag, 450128-8: accubeschermkap, 821552-6: MAKPAC IV opbergkoffer

Bijgeleverde accu's	2 x 5,0Ah
Toerental onbelast	0 - 950 t.p.m.
Slagfrequentie	0 - 4700 min ⁻¹
Slagenergie (EPTA)	2,0 J
Max. Ø beton	24 mm
Vibratieniveau hamerboren	13 m/s ²
Geluidsdruk niveau	89 dB(A)
Afmetingen (L x B x H)	353 x 85 x 213 mm
Netto gewicht	3,2 kg

18V **LXT BL XPT**

EAN: 0088381686204

Boor- en combihamers

DHR243RTJW

SDS+ combihamer 18V



18V LXT BL XPT HEPA filter

- Combinatiepakket van accuboormachine DHR243 met de stofzuigunit DX07, voor het volledig stofvrij werken met boren tot 160mm lengte.
- Lichte en compacte accu-combihamer met drie functies: boormachine, boorhamer, lichte beitelhamer; uitgerust met handig snelwisselsysteem met SDS-plus kop voor hamerboren en snelspanboorkop met hardmetalen bekken voor hout- en metaalboren.
- De ideale accuboormachine voor het boren van ankerkragen.



Standaard toebehoren:
194079-2: automatische boorkop, 194080-7: SDS+ boorkop snelwissel, 195584-2: snellader DC18RC, 197280-8: Li-ion accu BL1850B (2x), 199570-5: DX07 stofzuigstelsel, 450128-8: accubeschermpak, 821552-6: MAKPAC IV opbergkoffer

Bijgeleverde accu's	2 x 5,0Ah
Toerental onbelast	0 - 950 t.p.m.
Slagfrequentie	0 - 4700 min ⁻¹
Slagenergie (EPTA)	2,0 J
Max. Ø beton	24 mm
Vibratieniveau hamerboren	13 m/s ²
Geluidsrukniveau	89 dB(A)
Afmetingen (L x B x H)	353 x 85 x 213 mm
Netto gewicht	4,7 kg

EAN: 088381876186

DHR164ZJ

SDS+ boorhamer 14,4V

430



14.4V LXT XPT

- Met een kilo voorsprong de lichtste accuboormachine op de markt.
- Compact en licht van gewicht, hierdoor zeer geschikt voor werken boven het hoofd.
- Uitgerust met slipkoppeling en met slagstop voor boren in hout en metaal.
- De geavanceerde LXT Li-ion batterijen vormen de absolute top op het vlak van kracht/gewicht verhouding.
- Ergonomische, naar onder versmallende handgreep met comfortabele softgrip bekleding.



Standaard toebehoren:
324219-0: diepteaanslag, 821551-8: MAKPAC III opbergkoffer

Bijgeleverde accu's	0
Toerental onbelast	0 - 1600 t.p.m.
Slagfrequentie	0 - 5300 min ⁻¹
Slagenergie (EPTA)	1,3 J
Max. Ø beton	16 mm
Vibratieniveau hamerboren	12,5 m/s ²
Geluidsrukniveau	85 dB(A)
Afmetingen (L x B x H)	286 x 79 x 250 mm
Netto gewicht	2,2 kg

EAN: 0088381685856

DHR164RMJ

SDS+ boorhamer 14,4V

430



14.4V LXT XPT

- Met een kilo voorsprong de lichtste accuboormachine op de markt.
- Compact en licht van gewicht, hierdoor zeer geschikt voor werken boven het hoofd.
- Uitgerust met slipkoppeling en met slagstop voor boren in hout en metaal.
- De geavanceerde LXT Li-ion batterijen vormen de absolute top op het vlak van kracht/gewicht verhouding.
- Ergonomische, naar onder versmallende handgreep met comfortabele softgrip bekleding.



Standaard toebehoren:
195584-2: snellader DC18RC, 196388-5: Li-ion accu BL1440 (2x), 415486-9: diepteaanslag, 821551-8: MAKPAC III opbergkoffer

Bijgeleverde accu's	2 x 4,0Ah
Toerental onbelast	0 - 1600 t.p.m.
Slagfrequentie	0 - 5300 min ⁻¹
Slagenergie (EPTA)	1,3 J
Max. Ø beton	16 mm
Vibratieniveau hamerboren	12,5 m/s ²
Geluidsrukniveau	85 dB(A)
Afmetingen (L x B x H)	286 x 79 x 250 mm
Netto gewicht	2,2 kg

EAN: 0088381685870

HR140DSAJ

SDS+ boorhamer CXT



10.8V CXT

- Compact en licht van gewicht, hierdoor zeer geschikt voor werken boven het hoofd.
- Geïntegreerde led voor comfortabeler werken op slecht verlichte plaatsen.



Standaard toebehoren:
197355-3: snellader DC10SA, 197394-3: CXT accu BL1020B (2x), 415486-9: diepteaanslag, 456128-6: accubeschermpak, 821550-0: MAKPAC II opbergkoffer

Bijgeleverde accu's	2 x 2,0Ah
Toerental onbelast	0 - 850 t.p.m.
Slagfrequentie	0 - 4900 min ⁻¹
Slagenergie (EPTA)	1,0 J
Max. Ø beton	14 mm
Vibratieniveau	6,5 m/s ²
Afmetingen (L x B x H)	246 x 74 x 179 mm
Netto gewicht	1,9 kg

EAN: 0088381849197

HR140DSMJ

SDS+ boorhamer CXT



10.8V CXT

- Compact en licht van gewicht, hierdoor zeer geschikt voor werken boven het hoofd.
- Geïntegreerde led voor comfortabeler werken op slecht verlichte plaatsen.



Standaard toebehoren:
197355-3: snellader DC10SA, 197402-0: CXT accu BL1040B 10,8V (2x), 415486-9: diepteaanslag, 456128-6: accubeschermpak, 821550-0: MAKPAC II opbergkoffer

Bijgeleverde accu's	2 x 4,0Ah
Toerental onbelast	0 - 850 t.p.m.
Slagfrequentie	0 - 4900 min ⁻¹
Slagenergie (EPTA)	1,0 J
Max. Ø beton	14 mm
Vibratieniveau	6,5 m/s ²
Afmetingen (L x B x H)	246 x 74 x 179 mm
Netto gewicht	1,9 kg

EAN: 0088381849258

COMBOPACKS

BOREN EN SCHROEVEN

BOREN EN BREKEN

SLIJPEN EN SCHUREN

SNIJDEN

ZAGEN

SCHAVEN EN FREZEN

NIETEN EN NAGLEN

METEN

STOFZUIGEN

DIVERSEN

TUIN

Boor- en combihamers

HR140DWYE1

SDS+ boorhamer CXT



- Compact en licht van gewicht, hierdoor zeer geschikt voor werken boven het hoofd.
- Geïntegreerde led voor comfortabel werken op slecht verlichte plaatsen.



Bijgeleverde accu's	2 x 1,5Ah
Toerental onbelast	0 - 850 t.p.m.
Slagfrequentie	0 - 4900 min ⁻¹
Slagenergie (EPTA)	1,0 J
Max. Ø beton	14 mm
Vibratieniveau	6,5 m/s ²
Afmetingen (L x B x H)	246 x 74 x 179 mm
Netto gewicht	1,9 kg

EAN: 088381862103

HR166DSMJ

SDS+ boorhamer CXT



- Lichte en compacte accu-combihamer met twee functies: boormachine en boorhamer.
- Uitstekende balans en ergonomie: de handgreep ligt in lijn achter de boor, en door de achteraan geplaatste batterij ligt het zwaartepunt vlakbij de greep.
- Geleverd in een MAKPAC, een stevige stapelbare opbergkoffer in ABS met vergrendelsysteem om meerdere koffers met elkaar te verbinden.



Standaard toebehoren:
197355-3: snellader DC10SA, 197363-4: snellader DC10SB, 197402-0: CXT accu BL1040B 10,8V (2x), 197406-2: CXT accu BL1041B 12Vmax, 415486-9: diepteanslag, 456128-6: accubeschermpak, 821550-0: MAKPAC II opbergkoffer

Bijgeleverde accu's	2 x 4,0Ah
Toerental onbelast	0 - 680 t.p.m.
Slagfrequentie	0 - 4800 min ⁻¹
Slagenergie (EPTA)	1,1 J
Max. Ø beton	16 mm
Vibratieniveau	<7,5 m/s ²
Afmetingen (L x B x H)	250 x 74 x 187 mm
Netto gewicht	1,8 kg

EAN: 0088381838412

HR166DWAE1

SDS+ boorhamer CXT



- Lichte en compacte accu-combihamer met twee functies: boormachine en boorhamer.
- Uitstekende balans en ergonomie: de handgreep ligt in lijn achter de boor, en door de achteraan geplaatste batterij ligt het zwaartepunt vlakbij de greep.



Standaard toebehoren:
197334-1: oplader DC10WC, 197394-3: CXT accu BL1020B (2x)

Bijgeleverde accu's	2 x 2,0Ah
Toerental onbelast	0 - 680 t.p.m.
Slagfrequentie	0 - 4800 min ⁻¹
Slagenergie (EPTA)	1,1 J
Max. Ø beton	16 mm
Vibratieniveau	<7,5 m/s ²
Afmetingen (L x B x H)	250 x 74 x 187 mm
Netto gewicht	1,8 kg

EAN: 0088381852852

HR1841FJ

SDS+ boorhamer 470W



- Gespecialiseerde machine voor het seriematig boren van bevestigingsgaten met kleine diameters.
- Uitgerust met AVT-systeem (Anti-Vibration Technology) voor een bijzonder laag trillingsniveau.
- Geoptimaliseerd slagmechanisme voor een hoog boorrendement.
- Super licht en compact voor nog comfortabel boren boven het hoofd en op moeilijk bereikbare plaatsen.
- Uitgerust met slipkoppeling en met slagstop voor boren in hout en metaal.



Standaard toebehoren:
415486-9: diepteanslag, 821549-5: MAKPAC I opbergkoffer

Toerental onbelast	0 - 2100 t.p.m.
Slagfrequentie	0 - 4800 min ⁻¹
Slagenergie (EPTA)	1,4 J
Max. Ø beton	18 mm
Vibratieniveau hamerboren	7,5 m/s ²
Geluidsdrukkniveau	87 dB(A)
Afmetingen (L x B x H)	285 x 75 x 208 mm
Gewicht zonder kabel	2,0 kg

EAN: 0088381844864

HR2600

SDS+ boorhamer 800W



- Compacte boorhamer voor het boren van bevestigingsgaten en kleine doorvoerboringen, dank zij de slagstop ook geschikt voor het boren in hout en metaal (met optionele boorkop).
- Onovertroffen boorprestaties met de meest gebruikte diameters 6mm en 8mm dank zij de hoge omwentelingsnelheid en slagfrequentie (tot 1200 toeren en 4600 slagen /minuut).
- Voorzien van een rollen-slipkoppeling voor meer comfort en een langere levensduur bij het boren in gewapend beton, wereldwijd uniek in deze machineklasse.



Standaard toebehoren:
122878-2: rechte zijhandgreep cpl, 331886-4: diepteanslag, 824914-7: kunststof koffer

Toerental onbelast	0 - 1200 t.p.m.
Slagfrequentie	0 - 4600 min ⁻¹
Slagenergie (EPTA)	2,4 J
Optimale Ø beton	6-18 mm
Max. Ø beton	26 mm
Vibratieniveau hamerboren	15,5 m/s ²
Geluidsdrukkniveau	91 dB(A)
Afmetingen (L x B x H)	361 x 77 x 209 mm
Gewicht zonder kabel	3,0 kg

EAN: 0088381606561

Boor- en combihamers

HR2650

SDS+ combihamer 800W

325



- Universeel inzetbare combihamer met drie functies: boormachine, boorhamer, lichte beitelhamer.
- Onvertroffen boorprestaties met de meest gebruikte diameters 6mm en 8mm dank zij de hoge omwentelingssnelheid en slagfrequentie (tot 1200 toeren en 4600 slagen /minuut).
- De standaard bijgeleverde stofafzuigingsunit met telescopische zuigmond laat toe volledig stofvrij te werken met boren tot 190 mm



Standaard toebehoren:
122878-2: rechte zijhandgreep cpl, 194080-7: SDS+ boorkop snelwissel,
331886-4: diepteanslag, 824914-7: kunststof koffer

Toerental onbelast	0 - 1200 t.p.m.
Slagfrequentie	0 - 4600 min ⁻¹
Slagenergie (EPTA)	2,2 J
Optimale Ø beton	6-18 mm
Max. Ø beton	26 mm
Vibratieniveau hamerboren	12,5 m/s ²
Geluidsrukniveau	91 dB(A)
Afmetingen (L x B x H)	604 x 89 x 228 mm
Gewicht zonder kabel	4,1 kg

EAN: 0088381845915

HEPA

HR2651

SDS+ combihamer 800W

325



- Universeel inzetbare combihamer met drie functies: boormachine, boorhamer, lichte beitelhamer.
- Onvertroffen boorprestaties met de meest gebruikte diameters 6mm en 8mm dank zij de hoge omwentelingssnelheid en slagfrequentie (tot 1200 toeren en 4600 slagen /minuut).
- De standaard bijgeleverde stofafzuigingsunit met telescopische zuigmond laat toe volledig stofvrij te werken met boren tot 190 mm



Standaard toebehoren:
122878-2: rechte zijhandgreep cpl, 194080-7: SDS+ boorkop snelwissel,
331886-4: diepteanslag, 824914-7: kunststof koffer

Toerental onbelast	0 - 1200 t.p.m.
Slagfrequentie	0 - 4600 min ⁻¹
Slagenergie (EPTA)	2,2 J
Optimale Ø beton	6-18 mm
Max. Ø beton	26 mm
Vibratieniveau hamerboren	11,5 m/s ²
Geluidsrukniveau	92 dB(A)
Afmetingen (L x B x H)	604x 89x 228 mm
Gewicht zonder kabel	4,2 kg

EAN: 0088381845762

AVT HEPA

HR2651T

SDS+ combihamer 800W

325



- Universeel inzetbare combihamer met drie functies: boormachine, boorhamer, lichte beitelhamer; uitgerust met handig snelwisselsysteem met SDS-plus kop voor hamerboren en snelspanboorkop met hardmetalen bekken voor hout- en metaalboren.
- Onvertroffen boorprestaties met de meest gebruikte diameters 6mm en 8mm dank zij de hoge omwentelingssnelheid en slagfrequentie (tot 1200 toeren en 4600 slagen /minuut).



Standaard toebehoren:
122878-2: rechte zijhandgreep cpl, 194079-2: automatische boorkop,
194080-7: SDS+ boorkop snelwissel, 331886-4: diepteanslag, 824914-7: kunststof koffer

Toerental onbelast	0 - 1200 t.p.m.
Slagfrequentie	0 - 4600 min ⁻¹
Slagenergie (EPTA)	2,2 J
Optimale Ø beton	6-18 mm
Max. Ø beton	26 mm
Vibratieniveau hamerboren	11,5 m/s ²
Geluidsrukniveau	92 dB(A)
Afmetingen (L x B x H)	604 x 89 x 228 mm
Gewicht zonder kabel	4,4 kg

EAN: 0088381845823

AVT HEPA

HR2651TX12

SDS+ combihamer 800W

325



- Universeel inzetbare combihamer met drie functies: boormachine, boorhamer, lichte beitelhamer; uitgerust met handig snelwisselsysteem met SDS-plus kop voor hamerboren en snelspanboorkop met hardmetalen bekken voor hout- en metaalboren.
- Onvertroffen boorprestaties met de meest gebruikte diameters 6mm en 8mm dank zij de hoge omwentelingssnelheid en slagfrequentie (tot 1200 toeren en 4600 slagen /minuut).



Standaard toebehoren:
122878-2: rechte zijhandgreep cpl, 194079-2: automatische boorkop,
194080-7: SDS+ boorkop snelwissel, 196165-5: HEPA filter, 331886-4: diepteanslag, 824914-7: kunststof koffer, D-42444: 17-delige SDS+ boor- en beitelset

Toerental onbelast	0 - 1200 t.p.m.
Slagfrequentie	0 - 4600 min ⁻¹
Slagenergie (EPTA)	2,2 J
Optimale Ø beton	6-18 mm
Max. Ø beton	26 mm
Vibratieniveau hamerboren	11,5 m/s ²
Geluidsrukniveau	92 dB(A)
Afmetingen (L x B x H)	604 x 89 x 228 mm
Gewicht zonder kabel	4,4 kg

EAN: 088381845885

AVT HEPA

HR2470

SDS+ combihamer 780W

325



- Verbeterd slagwerk ontworpen voor een extreem lange levensduur in de zwaarste omstandigheden.
- Grote koelwaaijer en zigzag-coating op het anker zorgen voor een uitzonderlijke temperatuur- en stofbestendigheid van de motor.
- Omkeerbrug met symmetrische koolborstelverschuiving zorgt voor een maximaal koppel bij linksomloop en een langere levensduur van de koolborstels.
- Koppelbegrenzer beschermt motor en gebruiker bij blokkering.



Standaard toebehoren:
135302-6: rechte zijhandgreep cpl, 324219-0: diepteanslag, 824799-1: kunststof koffer

Toerental onbelast	0 - 1100 t.p.m.
Slagfrequentie	0 - 4500 min ⁻¹
Slagenergie (EPTA)	2,4 J
Optimale Ø beton	8-18 mm
Max. Ø beton	24 mm
Vibratieniveau hamerboren	15,5 m/s ²
Geluidsrukniveau	90 dB(A)
Afmetingen (L x B x H)	370 x 84 x 214 mm
Gewicht zonder kabel	2,9 kg

EAN: 0088381081658

COMBOPACKS

BOREN EN SCHROEVEN

BOREN EN BREKEN

SLIJPEN EN SCHUREN

SNIJDEN

ZAGEN

SCHAVEN EN FREZEN

NIETEN EN NAGELEN

METEN

STOFZUIGEN

DIVERSEN

TUIJN

Boor- en combihamers

HR2470FT

SDS+ combihamer 780W

325 

- Handig snelwisselsysteem met SDS-plus kop voor hamerboren en snelspanboorkop met hardmetalen bekken voor hout- en metaalboren.
- Verbeterd slagwerk ontworpen voor een extreem lange levensduur in de zwaarste omstandigheden.
- Grote koelwaaier en zigzag-coating op het anker zorgen voor een uitzonderlijke temperatuur- en stofbestendigheid van de motor.
- Omkeerbrug met symmetrische koolborstelverschuiving zorgt voor een maximaal koppel bij linksomloop en een langere levensduur van de koolborstels.



Standaard toebehoren:
135302-6: rechte zijhandgreep cpl, 194079-2: automatische boorkop,
194080-7: SDS+ boorkop snelwissel, 324219-0: diepteanslag, 824799-1:
kunststof koffer

Toerental onbelast	0 - 1100 t.p.m.
Slagfrequentie	0 - 4500 min ⁻¹
Slagenergie (EPTA)	2,4 J
Optimale Ø beton	8-18 mm
Max. Ø beton	24 mm
Vibratieniveau hamerboren	15,5 m/s ²
Geluidsrukniveau	90 dB(A)
Afmetingen (L x B x H)	394 x 84 x 214 mm
Gewicht zonder kabel	3,0 kg

EAN: 0088381081641

HR2630X7

SDS+ combihamer 800W

325 

- Universeel inzetbare combihamer met drie functies: boormachine, boorhamer, lichte beitelhamer; uitgerust met handig snelwisselsysteem met SDS-plus kop voor hamerboren en snelspanboorkop met hardmetalen bekken voor hout- en metaalboren.
- Onovertroffen boorprestaties met de meest gebruikte diameters 6mm en 8mm dank zij de hoge omwentelingssnelheid en slagfrequentie (tot 1200 toeren en 4600 slagen /minuut).



Standaard toebehoren:
122878-2: rechte zijhandgreep cpl, 194079-2: automatische boorkop,
331886-4: diepteanslag, 824914-7: kunststof koffer

Toerental onbelast	0 - 1200 t.p.m.
Slagfrequentie	0 - 4600 min ⁻¹
Slagenergie (EPTA)	2,4 J
Optimale Ø beton	6-18 mm
Max. Ø beton	26 mm
Vibratieniveau hamerboren	15 m/s ²
Geluidsrukniveau	91 dB(A)
Afmetingen (L x B x H)	385 x 77 x 209 mm
Gewicht zonder kabel	3,0 kg

EAN: 0088381811385

HR2630TX12

SDS+ combihamer 800W

325 

- Universeel inzetbare combihamer met drie functies: boormachine, boorhamer, lichte beitelhamer; uitgerust met handig snelwisselsysteem met SDS-plus kop voor hamerboren en snelspanboorkop met hardmetalen bekken voor hout- en metaalboren.
- Onovertroffen boorprestaties met de meest gebruikte diameters 6mm en 8mm dank zij de hoge omwentelingssnelheid en slagfrequentie (tot 1200 toeren en 4600 slagen /minuut).



Standaard toebehoren:
122878-2: rechte zijhandgreep cpl, 194079-2: automatische boorkop,
194080-7: SDS+ boorkop snelwissel, 331886-4: diepteanslag, 824916-3:
kunststof koffer

Toerental onbelast	0 - 1200 t.p.m.
Slagfrequentie	0 - 4600 min ⁻¹
Slagenergie (EPTA)	2,4 J
Optimale Ø beton	6-18 mm
Max. Ø beton	26 mm
Vibratieniveau hamerboren	15 m/s ²
Geluidsrukniveau	91 dB(A)
Afmetingen (L x B x H)	385 x 77 x 209 mm
Gewicht zonder kabel	3,0 kg

EAN: 0088381687416

HR2631FT12

SDS+ combihamer 800W

325 

- Universeel inzetbare combihamer met drie functies: boormachine, boorhamer, lichte beitelhamer; uitgerust met handig snelwisselsysteem met SDS-plus kop voor hamerboren en snelspanboorkop met hardmetalen bekken voor hout- en metaalboren.
- AVT-systeem zorgt voor een vibratieniveau van slechts 11,5 m/s² bij hamerboren in beton, zodat de toelaatbare werkduur bijna verdubbeld is ten opzichte van het voorgaande model HR2470FT.



Standaard toebehoren:
122878-2: rechte zijhandgreep cpl, 194079-2: automatische boorkop,
194080-7: SDS+ boorkop snelwissel, 331886-4: diepteanslag, 824916-3:
kunststof koffer

Toerental onbelast	0 - 1200 t.p.m.
Slagfrequentie	0 - 4600 min ⁻¹
Slagenergie (EPTA)	2,4 J
Optimale Ø beton	6-18 mm
Max. Ø beton	26 mm
Vibratieniveau hamerboren	11,5 m/s ²
Geluidsrukniveau	90 dB(A)
Afmetingen (L x B x H)	385 x 77 x 209 mm
Gewicht zonder kabel	3,1 kg

EAN: 0088381687232

AVT

HR2800

SDS+ boorhamer 800W

325 

- Uiterst compact en gebruiksvriendelijk twee-in-één gereedschap (boormachine en boorhamer).
- Duurzaam hamersysteem in volledig metalen krukashuis.
- Koppelbegrenzer beschermt motor en gebruiker bij blokkering.
- Ergonomische met rubber beklede greep voor meer comfort.



Standaard toebehoren:
324219-0: diepteanslag, 824789-4: kunststof koffer

Toerental onbelast	0 - 1100 t.p.m.
Slagfrequentie	0 - 4500 min ⁻¹
Slagenergie (EPTA)	2,8 J
Optimale Ø beton	8-18 mm
Max. Ø beton	28 mm
Dodemannschakelaar	✓
Vibratieniveau hamerboren	20 m/s ²
Geluidsrukniveau	89 dB(A)
Afmetingen (L x B x H)	314 x 89 x 225 mm
Gewicht zonder kabel	3,4 kg

EAN: 0088381083850

Boor- en combihamers

HR2811FT

SDS+ combihamer 800W

325 

- Uiterst compact en gebruiksvriendelijk drie-in-één gereedschap (boormachine, boorhamer, beitelhamer).
- Handig snelwisselsysteem met SDS-plus kop voor hamerboren en snelspanboorkop met hardmetalen bekken voor hout- en metaalboren.
- Duurzaam hamersysteem in volledig metalen krukshuis.
- Koppelbegrenzer beschermt motor en gebruiker bij blokkering; de verhoogde doorslipweerstand maakt deze machine uitstekend geschikt voor het gebruik van dozenboren.
- Ergonomische trillingsabsorberende greep voor meer comfort.



Standaard toebehoren:
135302-6: rechte zijhandgreep cpl, 194079-2: automatische boorkop, 194080-7: SDS+ boorkop snelwissel, 324219-0: diepteaanslag, 824789-4: kunststof koffer

Toerental onbelast	0 - 1100 t.p.m.
Slagfrequentie	0 - 4500 min ⁻¹
Slagenergie (EPTA)	2,9 J
Optimale Ø beton	8-18 mm
Max. Ø beton	28 mm
Dodemansschakelaar	✓
Vibratieniveau hamerboren	15 m/s ²
Geluidsdruk niveau	90 dB(A)
Afmetingen (L x B x H)	320 x 89 x 225 mm
Gewicht zonder kabel	3,6 kg

EAN: 0088381083898

HR3200C

SDS+ combihamer 850W

350 

- Met voorsprong de krachtigste SDS-plus hamer op de markt.
- Voorzien van een rollen-slipkoppeling voor meer comfort en een langere levensduur bij het boren in gewapend beton.
- De verbeterde structuur van het krukshuis zorgt voor een optimale smering van het slagwerk, waardoor de machine vanaf de eerste seconden een maximale slagkracht ontwikkelt.
- Elektronisch regelbare slagkracht en slagfrequentie.
- Asynchrone slagverdeling zorgt voor een hogere boorprogressie en een gemakkelijker doorboren van wapeningen.



Standaard toebehoren:
135197-7: rechte zijhandgreep cpl, 181573-3: borenvet, 824819-1: kunststof koffer

Toerental onbelast	315 - 630 t.p.m.
Slagfrequentie	1650 - 3300 min ⁻¹
Slagenergie (EPTA)	5,1 J
Optimale Ø beton	10-22 mm
Max. Ø beton	32 mm
Dodemansschakelaar	✓
Vibratieniveau hamerboren	18 m/s ²
Geluidsdruk niveau	89 dB(A)
Afmetingen (L x B x H)	398 x 109 x 240 mm
Gewicht zonder kabel	4,8 kg

EAN: 0088381088732

HR3210FCT

SDS+ combihamer 850W

350 

- Met voorsprong de krachtigste SDS-plus hamer op de markt, en dit bij een ongekend gebruikskomfort.
- Handig snelwisselsysteem met SDS-plus kop voor hamerboren en snelspanboorkop met hardmetalen bekken voor hout- en metaalboren.
- Uitgerust met gebreveteerd AVT systeem met actief gestuurd tegengewicht en schokabsorberend handvat voor een minimaal trillingsniveau en een hoog gebruikskomfort.
- Asynchrone slagverdeling zorgt voor een hogere boorprogressie en een gemakkelijker doorboren van wapeningen.



Standaard toebehoren:
135197-7: rechte zijhandgreep cpl, 194568-7: automatische boorkop, 194578-4: SDS+ boorkop snelwissel, 198993-4: borenvet (100g), 824825-6: kunststof koffer

Toerental onbelast	315 - 630 t.p.m.
Slagfrequentie	1650 - 3300 min ⁻¹
Slagenergie (EPTA)	4,9 J
Optimale Ø beton	10-22 mm
Max. Ø beton	32 mm
Dodemansschakelaar	✓
Vibratieniveau hamerboren	10 m/s ²
Geluidsdruk niveau	88 dB(A)
Afmetingen (L x B x H)	424 x 114 x 240 mm
Gewicht zonder kabel	5,4 kg

EAN: 0088381088756

AVT

HR3541FCX

SDS-MAX combihamer 850W

350 

- Uiterst lichte en compacte SDS-max boorhamer, ideaal voor intensief boren van ankerkasten.
- Combihamer met 3 functies: boren zonder slag, hamerboren, beitelen.
- Uitgerust met gebreveteerd AVT systeem met actief gestuurd tegengewicht en schokabsorberend handvat voor een minimaal trillingsniveau en een hoog gebruikskomfort.
- Drukverliesstelsel vermijdt de werking van het hamermechanisme bij nullast en beschermt zo machine en gebruiker.



Standaard toebehoren:
122829-5: adapter SDSmax met automatische boorkop, 135209-6: rechte zijhandgreep cpl, 198993-4: borenvet (100g), 824825-6: kunststof koffer

Toerental onbelast	315 - 630 t.p.m.
Slagfrequentie	1650 - 3300 min ⁻¹
Slagenergie (EPTA)	5,7 J
Optimale Ø beton	14-25 mm
Max. Ø beton	36 mm
Max. Ø kroonboor	90 mm
Vibratieniveau hamerboren	11 m/s ²
Geluidsdruk niveau	91 dB(A)
Afmetingen (L x B x H)	439 x 114 x 239 mm
Gewicht zonder kabel	5,6 kg

EAN: 0088381093569

AVT

HR4013C

SDS-MAX combihamer 1100W

350 

- Lichte en compacte SDS-max boorhamer, ideaal voor courante doorvoerboringen bij elektrische of sanitaire installatiewerken.
- Uitgerust met gebreveteerd AVT systeem met actief gestuurd tegengewicht, terugslagdemping en volledig afgeveerde behuizing voor een concurrentieel laag trillingsniveau en een hoog gebruikskomfort.
- Nieuw inschakelsysteem met dodemansknop in boorstand en keuze tussen dodemansknop of aan/uit knop in beitelstand.
- Regelbare elektronica controleert de zachttaalloop en houdt de gekozen snelheid en slagkracht constant onder belasting.



Standaard toebehoren:
123138-5: rechte zijhandgreep cpl, 196531-6: kunststof opbergkoffer, 196792-8: zijhandgreep 73 D-vorm, 198993-4: borenvet (100g), 331955-1: diepteaanslag, 443122-7: reinigingsdoek

Toerental onbelast	250 - 500 t.p.m.
Slagfrequentie	1450 - 2900 min ⁻¹
Slagenergie (EPTA)	8,0 J
Optimale Ø beton	16-30 mm
Max. Ø beton	40 mm
Max. Ø kroonboor	105 mm
Vibratieniveau hamerboren	5,0 m/s ²
Geluidsdruk niveau	92 dB(A)
Afmetingen (L x B x H)	479 x 112 x 263 mm
Gewicht zonder kabel	6,8 kg

EAN: 0088381651332

AVT

COMBOPACKS

BOREN EN SCHROEVEN

BOREN EN BREKEN

SLIJPEN EN SCHUREN

SNIJDEN

ZAGEN

SCHAVEN EN FREZEN

NIETEN EN NAGELN

METEN

STOFZUIGEN

DIVERSEN

TUIN

Boor- en combihamers

HR4013CV

SDS-MAX combihamer 1100W

350 

- Lichte en compacte SDS-max boorhamer, ideaal voor courante doorvoerboringen bij elektrische of sanitaire installatiewerken.
- Uitergest met gebreveteerd AVT systeem met actief gestuurd tegengewicht, terugschokdemping en volledig afgeveerde behuizing voor een concurrentieel laag trillingsniveau en een hoog gebruikskomfort.
- Nieuw inschakelsysteem met dodemansknop in boorstand en keuze tussen dodemansknop of aan/uit knop in beitelstand.
- Regelbare elektronica controleert de zachteaanloop en houdt de gekozen snelheid en slagkracht constant onder belasting.



Standaard toebehoren:
123138-5: rechte zijhandgreep cpl, 196531-6: kunststof opbergkoffer, 196535-8: stofafzuigset voor boor- en breekhamers, 196792-8: zijhandgreep 73 D-vorm, 198993-4: borenvet (100g), 331955-1: diepteaanslag, 443122-7: reinigungsdoek

AVT

Toerental onbelast	150 - 500 t.p.m.
Slagfrequentie	1450 - 2900 min ⁻¹
Slagenergie (EPTA)	8,0 J
Optimale Ø beton	16-30 mm
Max. Ø beton	40 mm
Max. Ø kroonboor	105 mm
Vibratieniveau hamerboren	5,0 m/s ²
Geluidsrukniveau	92 dB(A)
Afmetingen (L x B x H)	479 x 112 x 263 mm
Gewicht zonder kabel	6,8 kg

EAN: 0088381651356

HR4511C

SDS-MAX combihamer 1350W

175 

- Zeer veelzijdige SDS-Max boor- en breekhamer met een uitstekende slagkracht / gewicht / vibratie verhouding.
- Uitergest met gebreveteerd AVT systeem met actief gestuurd tegengewicht en schokabsorberend handvat voor een minimaal trillingsniveau en een hoog gebruikskomfort.
- Drukverliessysteem vermijdt de werking van het hamermechanisme bij nullast en beschermt zo machine en gebruiker.
- Zwaar uitgevoerde rollen-slipkoppeling zorgt voor meer comfort en een langere levensduur bij het boren in gewapend beton.



Standaard toebehoren:
134890-0: zijhandgreep 68 D-vorm, 135209-6: rechte zijhandgreep cpl, 140765-3: kunststof opbergkoffer, 158131-0: GRIP 36, 196188-3: kunststof opbergkoffer, 198993-4: borenvet (100g), 443122-7: reinigungsdoek, 824801-0: kunststof koffer

AVT

Toerental onbelast	130 - 280 t.p.m.
Slagfrequentie	1250 - 2750 min ⁻¹
Slagenergie (EPTA)	9,4 J
Optimale Ø beton	20-35 mm
Max. Ø beton	45 mm
Max. Ø kroonboor	125 mm
Vibratieniveau hamerboren	7,5 m/s ²
Geluidsrukniveau	94 dB(A)
Afmetingen (L x B x H)	458 x 136 x 288 mm
Gewicht zonder kabel	9,0 kg

EAN: 0088381084956

HR4511CV

SDS-MAX combihamer 1350W

175 

- Zeer veelzijdige SDS-Max boor- en breekhamer met een uitstekende slagkracht / gewicht / vibratie verhouding.
- Uitergest met gebreveteerd AVT systeem met actief gestuurd tegengewicht en schokabsorberend handvat voor een minimaal trillingsniveau en een hoog gebruikskomfort.
- Drukverliessysteem vermijdt de werking van het hamermechanisme bij nullast en beschermt zo machine en gebruiker.
- Zwaar uitgevoerde rollen-slipkoppeling zorgt voor meer comfort en een langere levensduur bij het boren in gewapend beton.



Standaard toebehoren:
134890-0: zijhandgreep 68 D-vorm, 135209-6: rechte zijhandgreep cpl, 140765-3: kunststof opbergkoffer, 158131-0: GRIP 36, 195866-2: stofafzuigset voor boor- en breekhamers, 196188-3: kunststof opbergkoffer, 198993-4: borenvet (100g), 443122-7: reinigungsdoek.

AVT

Toerental onbelast	130 - 280 t.p.m.
Slagfrequentie	1250 - 2750 min ⁻¹
Slagenergie (EPTA)	9,4 J
Optimale Ø beton	20-35 mm
Max. Ø beton	45 mm
Max. Ø kroonboor	125 mm
Vibratieniveau hamerboren	7,5 m/s ²
Geluidsrukniveau	94 dB(A)
Afmetingen (L x B x H)	458 x 136 x 288 mm
Gewicht zonder kabel	9,0 kg

EAN: 0088381634069

HR5212C

SDS-MAX combihamer 1500W

175 

- Krachtige SDS-Max boor- en breekhamer met een uitstekende slagkracht / gewicht / vibratie verhouding.
- Uitergest met gebreveteerd AVT systeem met actief gestuurd tegengewicht, terugschokdemping en volledig afgeveerde behuizing voor een concurrentieel laag trillingsniveau en een hoog gebruikskomfort.
- Nieuw inschakelsysteem met dodemansknop in boorstand en keuze tussen dodemansknop of aan/uit knop in beitelstand.
- Regelbare elektronica controleert de zachteaanloop en houdt de gekozen snelheid en slagkracht constant onder belasting.



Standaard toebehoren:
135283-4: zijhandgreep 90 D-vorm, 135629-4: rechte zijhandgreep cpl, 196553-6: kunststof opbergkoffer, 198993-4: borenvet (100g), 331955-1: diepteaanslag, 443122-7: reinigungsdoek

AVT

Toerental onbelast	150 - 310 t.p.m.
Slagfrequentie	1100 - 2250 min ⁻¹
Slagenergie (EPTA)	19,1 J
Optimale Ø beton	25-40 mm
Max. Ø beton	52 mm
Max. Ø kroonboor	160 mm
Vibratieniveau hamerboren	9,0 m/s ²
Geluidsrukniveau	98 dB(A)
Afmetingen (L x B x H)	599 x 140 x 287 mm
Gewicht zonder kabel	11,9 kg

EAN: 0088381677578

HR5212CV

SDS-MAX combihamer 1500W

175 

- Krachtige SDS-Max boor- en breekhamer met een uitstekende slagkracht / gewicht / vibratie verhouding.
- Uitergest met gebreveteerd AVT systeem met actief gestuurd tegengewicht, terugschokdemping en volledig afgeveerde behuizing voor een concurrentieel laag trillingsniveau en een hoog gebruikskomfort.
- Nieuw inschakelsysteem met dodemansknop in boorstand en keuze tussen dodemansknop of aan/uit knop in beitelstand.
- Regelbare elektronica controleert de zachteaanloop en houdt de gekozen snelheid en slagkracht constant onder belasting.



Standaard toebehoren:
135283-4: zijhandgreep 90 D-vorm, 135629-4: rechte zijhandgreep cpl, 196553-6: kunststof opbergkoffer, 196858-4: stofafzuigstelsysteem, 196861-5: stofafzuigstelsysteem, 198993-4: borenvet (100g), 331955-1: diepteaanslag, 443122-7: reinigungsdoek

AVT

Toerental onbelast	150 - 310 t.p.m.
Slagfrequentie	1100 - 2250 min ⁻¹
Slagenergie (EPTA)	19,1 J
Optimale Ø beton	25-40 mm
Max. Ø beton	52 mm
Max. Ø kroonboor	160 mm
Vibratieniveau hamerboren	9,0 m/s ²
Geluidsrukniveau	98 dB(A)
Afmetingen (L x B x H)	599 x 140 x 287 mm
Gewicht zonder kabel	11,9 kg

EAN: 3240890389244

Accu combihamer
SDS-Max 40 mm 2 x 18 V

DHR400

Slagenergie

[EPTA]

8,0 J

Makita HR4013C 8,0J



AVT
ANTI VIBRATION TECHNOLOGY



Vergelijking van het triaxiale vibratieniveau en de tijd om de blootstellingslimietwaarde (ELV)* te bereiken.

ELV (min)	550	200	100	
DHR400	5,0m/s ²		540min	
HR4013C	5,0m/s ²		540min	
Vibratieniveau (m/s ²)	0	5	10	15

*De blootstellingslimietwaarde ELV is de maximale trillingswaarde waar een werknemer per dag aan blootgesteld mag worden.



**SOFT
NO LOAD**

18V + 18V → 36V

XPT
EXTREME PROTECTION TECHNOLOGY

**BL
MOTOR**

AWS
Auto-start Wireless System

AVT
ANTI VIBRATION TECHNOLOGY

Breekhamers

DHK180ZJ



SDS+ bikhamer 18V

- Krachtige maar lichte en compacte afbikhamer op accu.
- Uitgerust met AVT-systeem (Anti-Vibration Technology) voor een bijzonder laag trillingsniveau.
- Elektronisch regelbare slagkracht en slagfrequentie.
- SDS-Plus beitelopname met instelling van 12 verschillende beitelhoeken.
- Geïntegreerde dubbele leds voor comfortabel werken op slecht verlichte plaatsen.



Standaard toebehoren:
191C37-7: Draaghaak, 821552-6: MAKPAC IV opbergkoffer

Bijgeleverde accu's	0
Slagfrequentie	0 - 3200 min ⁻¹
Slagenergie (EPTA)	3,1 J
Vibratieniveau beitelen	4,5 m/s ²
Geluidsdrukkniveau	83 dB(A)
Afmetingen (L x B x H)	368 x 99 x 211 mm
Netto gewicht	3,3 kg

EAN: 0088381891431

18V LXT BL AVT XPT

DHK180RTJ



SDS+ bikhamer 18V

- Krachtige maar lichte en compacte afbikhamer op accu.
- Uitgerust met AVT-systeem (Anti-Vibration Technology) voor een bijzonder laag trillingsniveau.
- Elektronisch regelbare slagkracht en slagfrequentie.
- SDS-Plus beitelopname met instelling van 12 verschillende beitelhoeken.
- Geïntegreerde dubbele leds voor comfortabel werken op slecht verlichte plaatsen.



Standaard toebehoren:
191C37-7: Draaghaak, 195584-2: snellader DC18RC, 197280-8: Li-ion accu BL1850B (2x), 821552-6: MAKPAC IV opbergkoffer

Bijgeleverde accu's	2x 5,0Ah
Slagfrequentie	0 - 3200 min ⁻¹
Slagenergie (EPTA)	3,1 J
Vibratieniveau beitelen	4,5 m/s ²
Geluidsdrukkniveau	83 dB(A)
Afmetingen (L x B x H)	368 x 99 x 211 mm
Netto gewicht	3,3 kg

EAN: 0088381891394

LXT 18V BL AVT XPT

HK0500



SDS+ bikhamer 550W

- Lichte en slanke afbikhamer met lange hals en D-greep laat zeer precies en gericht werken toe.
- Snelheid en dus slagkracht elektronisch instelbaar met voorkeuzewielje voor gedoseerd werken.
- SDS-Plus beitelopname met instelling van 12 verschillende beitelhoeken.



Standaard toebehoren:
824523-2: kunststof koffer, A-30483: SDS-plus platbeitel

Slagfrequentie	2000 - 3500 min ⁻¹
Slagenergie (EPTA)	1,8 J
Vibratieniveau beitelen	9,5 m/s ²
Geluidsdrukkniveau	83 dB(A)
Afmetingen (L x B x H)	468 x 83 x 174 mm
Gewicht zonder kabel	3,2 kg

EAN: 0088381028066

HK1820



SDS+ bikhamer 550W

- Krachtige maar lichte en compacte afbikhamer.
- Laag trillingsniveau dank zij de afgeveerde handgreep.
- De rubberbekleding van handgreep en machinehals en de blokkeerbare schakelaar zorgen voor een zekere maar ontspannen greep op de machine.
- Elektronisch regelbare slagkracht en slagfrequentie.
- SDS-Plus beitelopname met instelling van 12 verschillende beitelhoeken.



Standaard toebehoren:
824789-4: kunststof koffer, D-08713: SDS-plus puntbeitel, D-08729: SDS-plus koudbeitel

Slagfrequentie	0 - 3200 min ⁻¹
Slagenergie (EPTA)	3,1 J
Vibratieniveau beitelen	10 m/s ²
Geluidsdrukkniveau	83 dB(A)
Afmetingen (L x B x H)	351 x 102 x 203 mm
Gewicht zonder kabel	3,4 kg

EAN: 0088381088619

HM0870C



SDS-MAX breekhamer 1100W

- Compacte en handzame breekhamer voor aanpassingswerken en licht sloopwerk, zowel horizontaal als verticaal.
- Regelbare elektronica controleert de zachttaanloop en houdt de gekozen slagkracht constant onder belasting.
- Drukverliessysteem vermijdt de werking van het hamermechanisme bij nullast en beschermt zo machine en gebruiker.
- Gepatenteerde zigzag-coating beschermt de ankerwikkelingen tegen beschadigingen door gruis in het koellucht circuit.
- Voorzien van een uitschakelsysteem bij versleten koolborstels en service-indicatie vóór de uitval.



Standaard toebehoren:
134909-5: zijhandgreep 60 D-vorm, 198993-4: borenvet (100g), 443122-7: reinigingsdoek, 824904-0: kunststof koffer, 824905-8: kunststof koffer

Slagfrequentie	1100 - 2650 min ⁻¹
Slagenergie (EPTA)	7,6 J
Vibratieniveau beitelen	11,5 m/s ²
Geluidsdrukkniveau	87 dB(A)
Afmetingen (L x B x H)	449 x 109 x 230 mm
Gewicht zonder kabel	5,1 kg

EAN: 0088381605311

Breekhamers

HM0870CV

SDS-MAX breekhamer 1100W

350 

- Compacte en handzame breekhamer voor aanpassingswerken en licht sloopwerk, zowel horizontaal als verticaal.
- Regelbare elektronica controleert de zachttaanloop en houdt de gekozen slagkracht constant onder belasting.
- Drukverliesstelsel vermijdt de werking van het hamermechanisme bij nullast en beschermt zo machine en gebruiker.
- Gepatenteerde zigzag-coating beschermt de ankerwikkelingen tegen beschadigingen door gruis in het koellucht-circuit.
- Voorzien van een uitschakelsysteem bij versleten koolborstels en service-indicatie vóór de uitval.



Standaard toebehoren:
134909-5: zijhandgreep 60 D-vorm, 196572-2: stofafzuigset voor breekhamers, 198993-4: borenvet (100g), 443122-7: reinigingsdoek, 824904-0: kunststof koffer, 824905-8: kunststof koffer

Slagfrequentie	1100 - 2650 min ⁻¹
Slagenergie (EPTA)	7,6 J
Vibratieniveau beitelen	11,5 m/s ²
Geluidsdruk niveau	87 dB(A)
Afmetingen (L x B x H)	449 x 109 x 230 mm
Gewicht zonder kabel	5,1 kg

EAN: 3240890389176

HM0871C

SDS-MAX breekhamer 1100W

350 

- Compacte en handzame breekhamer voor aanpassingswerken en licht sloopwerk, zowel horizontaal als verticaal.
- Uitgerust met gebreveteerd AVT systeem met actief, luchtdrukgestuurd tegengewicht en schokabsorberend handvat voor een minimaal trillingsniveau en een hoog gebruikscomfort.
- Het toerental van de machine wordt automatisch gereduceerd bij nullast om vibraties nog verder te reduceren en om het doelgericht plaatsen van de beetel te vergemakkelijken.
- Regelbare elektronica controleert de zachttaanloop en houdt de gekozen slagkracht constant onder belasting.



Standaard toebehoren:
134909-5: zijhandgreep 60 D-vorm, 198993-4: borenvet (100g), 443122-7: reinigingsdoek, 824904-0: kunststof koffer

Slagfrequentie	1100 - 2650 min ⁻¹
Slagenergie (EPTA)	8,1 J
Vibratieniveau beitelen	8,0 m/s ²
Geluidsdruk niveau	86 dB(A)
Afmetingen (L x B x H)	466 x 116 x 230 mm
Gewicht zonder kabel	5,8 kg

EAN: 0088381605335

AVT

HM0871CV

SDS-MAX breekhamer 1100W

350 

- Compacte en handzame breekhamer voor aanpassingswerken en licht sloopwerk, zowel horizontaal als verticaal.
- Uitgerust met gebreveteerd AVT systeem met actief, luchtdrukgestuurd tegengewicht en schokabsorberend handvat voor een minimaal trillingsniveau en een hoog gebruikscomfort.
- Het toerental van de machine wordt automatisch gereduceerd bij nullast om vibraties nog verder te reduceren en om het doelgericht plaatsen van de beetel te vergemakkelijken.
- Regelbare elektronica controleert de zachttaanloop en houdt de gekozen slagkracht constant onder belasting.



Standaard toebehoren:
134909-5: zijhandgreep 60 D-vorm, 196572-2: stofafzuigset voor breekhamers, 198993-4: borenvet (100g), 443122-7: reinigingsdoek, 824904-0: kunststof koffer

Slagfrequentie	1100 - 2650 min ⁻¹
Slagenergie (EPTA)	8,1 J
Vibratieniveau beitelen	8,0 m/s ²
Geluidsdruk niveau	86 dB(A)
Afmetingen (L x B x H)	466 x 116 x 230 mm
Gewicht zonder kabel	5,8 kg

EAN: 3240890389183

AVT

HM1101C

SDS-MAX breekhamer 1300W

175 

- Handzame universele breekhamer voor diverse aanpassingswerken en sloopwerk, zowel horizontaal als verticaal.
- Regelbare elektronica controleert de zachttaanloop en houdt de gekozen slagkracht constant onder belasting.
- Drukverliesstelsel vermijdt de werking van het hamermechanisme bij nullast en beschermt zo machine en gebruiker.
- Gepatenteerde zigzag-coating beschermt de ankerwikkelingen tegen beschadigingen door gruis in het koellucht-circuit.
- Voorzien van een uitschakelsysteem bij versleten koolborstels en service-indicatie vóór de uitval.



Standaard toebehoren:
134890-0: zijhandgreep 68 D-vorm, 198993-4: borenvet (100g), 443122-7: reinigingsdoek, 824876-9: kunststof koffer, P-16237: SDS-MAX puntbeitel 280mm

Slagfrequentie	1100 - 2650 min ⁻¹
Slagenergie (EPTA)	11,5 J
Vibratieniveau beitelen	13,5 m/s ²
Geluidsdruk niveau	90 dB(A)
Afmetingen (L x B x H)	528 x 115 x 247 mm
Gewicht zonder kabel	7,0 kg

EAN: 0088381609364

HM1101CV

SDS-MAX breekhamer 1300W

175 

- Handzame universele breekhamer voor diverse aanpassingswerken en sloopwerk, zowel horizontaal als verticaal.
- Regelbare elektronica controleert de zachttaanloop en houdt de gekozen slagkracht constant onder belasting.
- Drukverliesstelsel vermijdt de werking van het hamermechanisme bij nullast en beschermt zo machine en gebruiker.
- Gepatenteerde zigzag-coating beschermt de ankerwikkelingen tegen beschadigingen door gruis in het koellucht-circuit.
- Voorzien van een uitschakelsysteem bij versleten koolborstels en service-indicatie vóór de uitval.



Standaard toebehoren:
134890-0: zijhandgreep 68 D-vorm, 196572-2: stofafzuigset voor breekhamers, 198993-4: borenvet (100g), 443122-7: reinigingsdoek, 824876-9: kunststof koffer, P-16237: SDS-MAX puntbeitel 280mm

Slagfrequentie	1100 - 2650 min ⁻¹
Slagenergie (EPTA)	11,5 J
Vibratieniveau beitelen	13,5 m/s ²
Geluidsdruk niveau	90 dB(A)
Afmetingen (L x B x H)	528 x 115 x 247 mm
Gewicht zonder kabel	7,0 kg

EAN: 3240890389190

COMBOPACKS

BOREN EN
SCHROEVENBOREN EN
BREKENSLIJPEN EN
SCHUREN

SNIJDEN

ZAGEN

SCHAVEN EN
FREZENNIETEN EN
NAGLEN

METEN

STOFZUIGEN

DIVERSEN

TUIN

Breekhamers

HM1111C

SDS-MAX breekhamer 1300W

175 

- Handzame universele breekhamer voor diverse aanpassingswerken en sloopwerk, zowel horizontaal als verticaal.
- Uitergest met gebreveteerd AVT systeem met actief, luchtdrukgestuurd tegengewicht en schokabsorberend handvat voor een minimaal trillingsniveau en een hoog gebruikskomfort.
- Het toerental van de machine wordt automatisch gereduceerd bij nullast om vibraties nog verder te reduceren en om het doelgericht plaats van de beitel te vergemakkelijken.
- Regelbare elektronica controleert de zachttaanloop en houdt de gekozen slagkracht constant onder belasting.



Standaard toebehoren:
134890-0: zijhandgreep 68 D-vorm, 198993-4: borenvet (100g), 443122-7: reinigingsdoek, 824908-2: kunststof koffer, P-16237: SDS-MAX puntbeitel 280mm

Slagfrequentie	1100 - 2650 min ⁻¹
Slagenergie (EPTA)	11,2 J
Vibratieniveau beitelen	8 m/s ²
Geluidsdruk niveau	88 dB(A)
Afmetingen (L x B x H)	528 x 126 x 247 mm
Gewicht zonder kabel	7,7 kg

EAN: 0088381609388

HM1111CV

SDS-MAX breekhamer 1300W

175 

- Handzame universele breekhamer voor diverse aanpassingswerken en sloopwerk, zowel horizontaal als verticaal.
- Uitergest met gebreveteerd AVT systeem met actief, luchtdrukgestuurd tegengewicht en schokabsorberend handvat voor een minimaal trillingsniveau en een hoog gebruikskomfort.
- Het toerental van de machine wordt automatisch gereduceerd bij nullast om vibraties nog verder te reduceren en om het doelgericht plaats van de beitel te vergemakkelijken.
- Regelbare elektronica controleert de zachttaanloop en houdt de gekozen slagkracht constant onder belasting.



Standaard toebehoren:
134890-0: zijhandgreep 68 D-vorm, 196572-2: stofafzuigset voor breekhamers, 198993-4: borenvet (100g), 443122-7: reinigingsdoek, 824908-2: kunststof koffer, P-16237: SDS-MAX puntbeitel 280mm

Slagfrequentie	1100 - 2650 min ⁻¹
Slagenergie (EPTA)	11,2 J
Vibratieniveau beitelen	8 m/s ²
Geluidsdruk niveau	88 dB(A)
Afmetingen (L x B x H)	528 x 126 x 247 mm
Gewicht zonder kabel	7,7 kg

EAN: 3240890389206

HM1203C

SDS-MAX breekhamer 1510W

175 

- Universele breekhamer voor diverse afbraakwerken, zowel horizontaal als verticaal.
- Optimaal bedieningsgemak door de in 12 posities instelbare beitel, de 360° draaibare zijhandgreep en de blokkeerbare schakelaar.
- Regelbare elektronica controleert de zachttaanloop en houdt de gekozen slagkracht constant onder belasting.
- Drukverliesstelsel voorkomt de werking van het hamermechanisme bij nullast en beschermt zo machine en gebruiker.
- Duurzaam vergrendelingsstelsel van de beitelstand met stalen nokken.



Standaard toebehoren:
135269-8: zijhandgreep 82 D-vorm, 198993-4: borenvet (100g), 443122-7: reinigingsdoek, 824876-9: kunststof koffer, P-16237: SDS-MAX puntbeitel 280mm

Slagfrequentie	950 - 1900 min ⁻¹
Slagenergie (EPTA)	19,1 J
Vibratieniveau beitelen	15,5 m/s ²
Geluidsdruk niveau	81 dB(A)
Afmetingen (L x B x H)	576 x 128 x 265 mm
Gewicht zonder kabel	9,7 kg

EAN: 0088381601986

HM1203CV

SDS-MAX breekhamer 1510W

175 

- Universele breekhamer voor diverse afbraakwerken, zowel horizontaal als verticaal.
- Optimaal bedieningsgemak door de in 12 posities instelbare beitel, de 360° draaibare zijhandgreep en de blokkeerbare schakelaar.
- Regelbare elektronica controleert de zachttaanloop en houdt de gekozen slagkracht constant onder belasting.
- Drukverliesstelsel voorkomt de werking van het hamermechanisme bij nullast en beschermt zo machine en gebruiker.
- Duurzaam vergrendelingsstelsel van de beitelstand met stalen nokken.



Standaard toebehoren:
135269-8: zijhandgreep 82 D-vorm, 196572-2: stofafzuigset voor breekhamers, 198993-4: borenvet (100g), 443122-7: reinigingsdoek, 824876-9: kunststof koffer, P-16237: SDS-MAX puntbeitel 280mm

Slagfrequentie	950 - 1900 min ⁻¹
Slagenergie (EPTA)	19,1 J
Vibratieniveau beitelen	15,5 m/s ²
Geluidsdruk niveau	81 dB(A)
Afmetingen (L x B x H)	576 x 128 x 265 mm
Gewicht zonder kabel	9,7 kg

EAN: 3240890389213

HM1213C

SDS-MAX breekhamer 1510W

175 

- Universele breekhamer voor diverse afbraakwerken, zowel horizontaal als verticaal.
- Uitergest met gebreveteerd AVT systeem met actief gestuurd tegengewicht en schokabsorberend handvat voor een minimaal trillingsniveau en een hoog gebruikskomfort.
- Binnen de geldende normen kan met deze machine tot vijfmaal langer gewerkt worden dan met andere, vergelijkbare machines.
- Optimaal bedieningsgemak door de in 12 posities instelbare beitel, de 360° draaibare zijhandgreep en de blokkeerbare schakelaar.



Standaard toebehoren:
135269-8: zijhandgreep 82 D-vorm, 198993-4: borenvet (100g), 443122-7: reinigingsdoek, 824908-2: kunststof koffer, P-16237: SDS-MAX puntbeitel 280mm

Slagfrequentie	950 - 1900 min ⁻¹
Slagenergie (EPTA)	18,6 J
Vibratieniveau beitelen	7 m/s ²
Geluidsdruk niveau	75 dB(A)
Afmetingen (L x B x H)	576 x 149 x 265 mm
Gewicht zonder kabel	10,8 kg

EAN: 0088381602181

Breekhamers

HM1213CV

SDS-MAX breekhamer 1510W

175 

- Universele breekhamer voor diverse afbraakwerken, zowel horizontaal als verticaal.
- Uitgerust met gebreveteerd AVT systeem met actief gestuurd tegengewicht en schokabsorberend handvat voor een minimaal trillingsniveau en een hoog gebruikskomfort.
- Binnen de geldende normen kan met deze machine tot vijfmaal langer gewerkt worden dan met andere, vergelijkbare machines.
- Optimaal bedieningsgemak door de in 12 posities instelbare beitel, de 360° draaibare zijhandgreep en de blokkeerbare schakelaar.



Standaard toebehoren:
135269-8: zijhandgreep 82 D-vorm, 196572-2: stofafzuigset voor breekhamers, 198993-4: borenvet (100g), 443122-7: reinigingsdoek, 824908-2: kunststof koffer, P-16237: SDS-MAX puntbeitel 280mm

Slagfrequentie	950 - 1900 min ⁻¹
Slagenergie (EPTA)	18,6 J
Vibratieniveau beitelen	7 m/s ²
Geluidsdruk niveau	75 dB(A)
Afmetingen (L x B x H)	576 x 149 x 265 mm
Gewicht zonder kabel	10,8 kg

EAN: 3240890389220

AVT

HM1214C

SDS-MAX breekhamer 1510W

175 

- Robuuste, krachtige en slanke inline-breekhamer met achter het slagsysteem gemonteerde motor, ideaal voor verticaal gebruik zoals het uitbreken van vloeren.
- Uitgerust met een nieuw soort AVT-systeem met ringvormig tegengewicht dat actief gestuurd wordt door mechanische impulsen, voor een minimaal trillingsniveau en een hoog gebruikskomfort.



Standaard toebehoren:
135283-4: zijhandgreep 90 D-vorm, 198993-4: borenvet (100g), 443122-7: reinigingsdoek, 824882-4: kunststof koffer, P-16237: SDS-MAX puntbeitel 280mm

Slagfrequentie	950 - 1900 min ⁻¹
Slagenergie (EPTA)	19,9 J
Vibratieniveau beitelen	8 m/s ²
Geluidsdruk niveau	78 dB(A)
Afmetingen (L x B x H)	700 x 129 x 265 mm
Gewicht zonder kabel	12,3 kg

EAN: 0088381603669

AVT

HM1214CV

SDS-MAX breekhamer 1510W

175 

- Robuuste, krachtige en slanke inline-breekhamer met achter het slagsysteem gemonteerde motor, ideaal voor verticaal gebruik zoals het uitbreken van vloeren.
- Uitgerust met een nieuw soort AVT-systeem met ringvormig tegengewicht dat actief gestuurd wordt door mechanische impulsen, voor een minimaal trillingsniveau en een hoog gebruikskomfort.



Standaard toebehoren:
135283-4: zijhandgreep 90 D-vorm, 196572-2: stofafzuigset voor breekhamers, 198993-4: borenvet (100g), 443122-7: reinigingsdoek, 824882-4: kunststof koffer, P-16237: SDS-MAX puntbeitel 280mm

Slagfrequentie	950 - 1900 min ⁻¹
Slagenergie (EPTA)	19,9 J
Vibratieniveau beitelen	8 m/s ²
Geluidsdruk niveau	78 dB(A)
Afmetingen (L x B x H)	700 x 129 x 265 mm
Gewicht zonder kabel	12,3 kg

EAN: 3240890389237

AVT

HM1317C

Breekhamer 1510W

175 

- Robuuste en zeer krachtige inline-breekhamer, ideaal voor verticaal gebruik zoals het uitbreken van vloeren.
- Uitgerust met een nieuw soort AVT-systeem met ringvormig tegengewicht dat actief gestuurd wordt door mechanische impulsen, voor een minimaal trillingsniveau en een hoog gebruikskomfort.
- Het toerental van de machine wordt automatisch gereduceerd bij nullast om vibraties nog verder te reduceren en om het doelgericht plaatsen van de beitel te vergemakkelijken.



Standaard toebehoren:
824897-1: kunststof koffer met wieltjes, D-15285: puntbeitel SW30

Slagfrequentie	730 - 1450 min ⁻¹
Slagenergie (EPTA)	25,0 J
Vibratieniveau beitelen	8,5 m/s ²
Geluidsdruk niveau	81 dB(A)
Afmetingen (L x B x H)	715 x 129 x 266 mm
Gewicht zonder kabel	17,0 kg

EAN: 0088381604628

AVT

HM1400

Sloophamer 1240W

155 

- Makita zeskant aansluiting 30 mm
- Voor het opbreken van wegdekken, funderingen, het afbreken van betonpijlers
- Onmiddellijke start, ook bij koud weer
- Uitgerust met automatische koolborstels



Standaard toebehoren:
783204-6: inbusleutel 6x90mm

Slagfrequentie	1200 min ⁻¹
Slagenergie (EPTA)	29,5 J
Vibratieniveau beitelen	20 m/s ²
Geluidsdruk niveau	103 dB(A)
Afmetingen (L x B x H)	613 x 213 x 510 mm
Gewicht zonder kabel	18,1 kg

EAN: 0088381003865

COMBOPACKS

BOREN EN
SCHROEVENBOREN EN
BREKENSLIJPEN EN
SCHUREN

SNIJDEN

ZAGEN

SCHAVEN EN
FREZENNIETEN EN
NAGELN

METEN

STOFZUIGEN

DIVERSEN

TUIN

Breekhamers

HM1812

Sloophamer 2000W

218 

- Het krachtige elektro-pneumatische slagsysteem van deze sloophamer ontwikkelt een bijzonder grote slagkracht van 72,8J (volgens EPTA procedure 05/2009).
- Vergelijkbare prestaties met die van perslucht breekhamers, maar door de elektrische voeding eenvoudig inzetbaar waar een compressor niet aangewezen is, bijvoorbeeld bij kleinere reparatiewerken aan wegen.
- Uitgerust met AVT-systeem (Anti-Vibration Technology) voor een bijzonder laag trillingsniveau.



Standaard toebehoren:
B-10372: zelf-aanscherpende puntbeitel 400mm HEX28,6mm

Slagfrequentie	870 min ⁻¹
Slagenergie (EPTA)	72,8 J
Vibratieniveau beitel	6,5 m/s ²
Afmetingen (L x B x H)	843 x 210 x 608 mm
Gewicht zonder kabel	31,3 kg

EAN: 0088381693349

AVT

BREEKHAMERS 230V

Model	Nominaal opgenomen vermogen (Watt)	Slagenergie in Joule (EPTA 05/2009)	Gewicht (kg)	AVT	Soft No Load
SDS-MAX					
HM0870C	1100	7,6	5,1	-	-
HM0871C	1100	8,1	5,8	✓	✓
HM1101C	1300	11,5	7	-	-
HM1111C	1300	11,2	7,7	✓	✓
HM1203C	1510	19,1	9,7	-	-
HM1213C	1510	18,6	10,8	✓	✓
HM1214C	1510	19,9	12,3	✓	✓
30 MM HEX					
HM1317C	1510	25	17	✓	✓
HM1400	1240	29,5	18,1	-	-
28,6 MM HEX					
HM1812	2000	72,8	31,3	✓	✓



COMBOPACKS

BOREN EN SCHROEVEN

BOREN EN BREKEN

SLIJPEN EN SCHUREN

SNIJDEN

ZAGEN

SCHAVEN EN FREZEN

NIETEN EN NAGELN

METEN

STOFZUIGEN

DIVERSEN

TUIN

SLIJPEN EN SCHUREN



-  Dubbel geïsoleerd
-  Variabele snelheid
-  Elektrische of mechanische rem
-  2 elektrische snelheden
-  3 elektrische snelheden
-  Veiligheids- / slipkoppeling
-  Elektronische toerenregeling
-  Soft Start
-  Velcro bevestiging
-  Stofafzuiging
-  Lichtfunctie
-  Koffer

Accu haakse slijpers 40Vmax

GA013G
GA005G

Even krachtig als gesnoerde machines op 1000 W!



Tot 40% sneller doorslijpen!

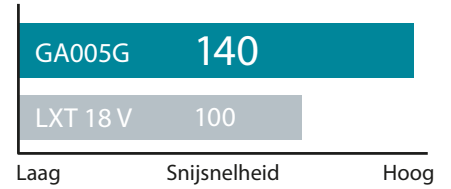

BL-motor

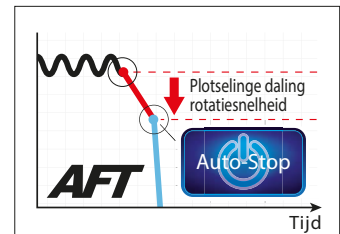

Active feedback Sensing Technology

Stopt de motor wanneer de schijf plots blokkeert



GA005G: schuifschakelaar



GA013G: lepelschakelaar



Haakse slijpers

GA013GZ01



40mm XGT BL ADT AFT XPT

Haakse slijper 125mm 40Vmax

- Lichte maar krachtige accuslijper voor gebruik met standaard 125 mm schijven.
- Uitgerust met lepelchakelaar van het dodemanstype (niet blokkeerbaar in de aan-stand).
- Door de hogere werkspanning van het XGT systeem is de machine zeer goed bestand tegen continu werken bij hoge belasting.
- Dankzij de hoge efficiëntie van de koolborstelloze motor met elektronische sturing, levert deze machine bijna dezelfde prestaties als een gesnoerd toestel.



Standaard toebehoren:
123145-8: snelspan beschermkap, 158237-4: zijhandgreep, 224447-6: binnenflens, 782423-1: nokkensleutel, 821551-8: MAKPAC III opbergkoffer, P-52984: afbraamschijf metaal 125x6,4x22,23mm

Bijgeleverde accu's	0
Toerental onbelast	8500 t.p.m.
Schroefdraad spindel	M14
Ø Asgat	22,23 mm
Motorrem	✓
Heropstartbeveiliging	✓
Dodemannschakelaar	✓
Vibratie zijgreep	6,5 m/s ²
Vibratie AVT-zijgreep	6,0 m/s ²
Geluidsrukniveau	81 dB(A)
Afmetingen (L x B x H)	398 x 140 x 157 mm
Netto gewicht	2,9 kg

EAN: 0088381898539

GA013GM201



40mm XGT BL ADT AFT XPT

Haakse slijper 125mm 40Vmax

- Lichte maar krachtige accuslijper voor gebruik met standaard 125 mm schijven.
- Uitgerust met lepelchakelaar van het dodemanstype (niet blokkeerbaar in de aan-stand).
- Door de hogere werkspanning van het XGT systeem is de machine zeer goed bestand tegen continu werken bij hoge belasting.
- Dankzij de hoge efficiëntie van de koolborstelloze motor met elektronische sturing, levert deze machine bijna dezelfde prestaties als een gesnoerd toestel.



Standaard toebehoren:
123145-8: snelspan beschermkap, 191B26-6: Li-ion accu BL4040 (2x), 191C10-7: Laadadapter ADP10, 191E07-8: Snellader XGT 40Vmax, 782423-1: nokkensleutel, 821551-8: MAKPAC III opbergkoffer, P-52984: afbraamschijf metaal 125x6,4x22,23mm

Bijgeleverde accu's	2 x 4,0Ah
Toerental onbelast	8500 t.p.m.
Schroefdraad spindel	M14
Ø Asgat	22,23 mm
Motorrem	✓
Heropstartbeveiliging	✓
Vibratie zijgreep	6,5 m/s ²
Vibratie AVT-zijgreep	6,0 m/s ²
Geluidsrukniveau	81 dB(A)
Afmetingen (L x B x H)	398 x 140 x 157 mm
Netto gewicht	2,9 kg

EAN: 0088381898577

GA005GZ01



40mm XGT BL ADT AFT XPT

Haakse slijper 125mm 40Vmax

- Lichte maar krachtige accuslijper voor gebruik met standaard 125 mm schijven.
- Door de hogere werkspanning van het XGT systeem is de machine zeer goed bestand tegen continu werken bij hoge belasting.
- Dankzij de hoge efficiëntie van de koolborstelloze motor met elektronische sturing, levert deze machine bijna dezelfde prestaties als een gesnoerd toestel.
- ADT (Automatic torque Drive Technology) wijzigt toerental en koppelt van de machine in functie van de belasting.



Standaard toebehoren:
123145-8: snelspan beschermkap, 158237-4: zijhandgreep, 782423-1: nokkensleutel, 821551-8: MAKPAC III opbergkoffer, P-52984: afbraamschijf metaal 125x6,4x22,23mm

Bijgeleverde accu's	0
Toerental onbelast	8500 t.p.m.
Schroefdraad spindel	M14
Ø Asgat	22,23 mm
Motorrem	✓
Heropstartbeveiliging	✓
Vibratie zijgreep	6,5 m/s ²
Vibratie AVT-zijgreep	6,0 m/s ²
Geluidsrukniveau	81 dB(A)
Afmetingen (L x B x H)	398 x 140 x 156 mm
Netto gewicht	2,9 kg

EAN: 0088381894944

GA005GM201



40mm XGT BL ADT AFT XPT

Haakse slijper 125mm 40Vmax

- Lichte maar krachtige accuslijper voor gebruik met standaard 125 mm schijven.
- Door de hogere werkspanning van het XGT systeem is de machine zeer goed bestand tegen continu werken bij hoge belasting.
- Dankzij de hoge efficiëntie van de koolborstelloze motor met elektronische sturing, levert deze machine bijna dezelfde prestaties als een gesnoerd toestel.
- ADT (Automatic torque Drive Technology) wijzigt toerental en koppelt van de machine in functie van de belasting.



Standaard toebehoren:
123145-8: snelspan beschermkap, 158237-4: zijhandgreep, 191B26-6: Li-ion accu BL4040 (2x), 191C10-7: Laadadapter ADP10, 191E07-8: Snellader XGT 40Vmax, 782423-1: nokkensleutel, 821551-8: MAKPAC III opbergkoffer, P-52984: afbraamschijf metaal 125x6,4x22,23mm

Bijgeleverde accu's	2 x 4,0Ah
Toerental onbelast	8500 t.p.m.
Schroefdraad spindel	M14
Ø Asgat	22,23 mm
Motorrem	✓
Heropstartbeveiliging	✓
Vibratie zijgreep	6,5 m/s ²
Vibratie AVT-zijgreep	6,0 m/s ²
Geluidsrukniveau	81 dB(A)
Afmetingen (L x B x H)	398 x 140 x 156 mm
Netto gewicht	2,9 kg

EAN: 0088381894999

GA023GZ



40mm XGT BL ADT AFT AWS XPT

Haakse slijper 125mm 40Vmax

- Lichte maar krachtige accuslijper voor gebruik met standaard 125 mm schijven.
- Variabele snelheidsregelaar: laat toe om het toerental van de machine af te stemmen op de toepassing.
- Door de hogere werkspanning van het XGT systeem is de machine zeer goed bestand tegen continu werken bij hoge belasting.
- AWS (Auto-start Wireless System): verbinding tussen machine en stofzuiger via Bluetooth.
- ADT (Automatic torque Drive Technology) wijzigt toerental en koppelt van de machine in functie van de belasting.



Standaard toebehoren:
123145-8: snelspan beschermkap, 162258-0: anti-vibratie handgreep M8, 224447-6: binnenflens, 224543-0: sluitmoer, 782423-1: nokkensleutel, P-52984: afbraamschijf metaal 125x6,4x22,23mm

Bijgeleverde accu's	0
Toerental onbelast	3000 - 8500 t.p.m.
Schroefdraad spindel	M14
Ø Asgat	22,23 mm
Motorrem	✓
Heropstartbeveiliging	✓
Vibratie zijgreep	6,5 m/s ²
Vibratie AVT-zijgreep	5,5 m/s ²
Geluidsrukniveau	81 dB(A)
Afmetingen (L x B x H)	413 x 140 x 156 mm
Netto gewicht	3,0 kg

EAN:

COMBOPACKS

BOREN EN SCHROEVEN

BOREN EN BREKEN

SLIJPEN EN SCHUREN

SNIJDEN

ZAGEN

SCHAVEN EN FREZEN

NIETEN EN NAGELEN

METEN

STOFZUIGEN

DIVERSEN

TUIN

Haakse slijpers

GA023GM201

Haakse slijper 125mm 40Vmax



40Vmax XGT BL ADT AFT AWS XPT



Standaard toebehoren:
123145-8: snelspan beschermkap, 162258-0: anti-vibratie handgreep M8, 191B26-6: Li-ion accu BL4040 (2x), 191C10-7: Laadadapter ADP10, 191E07-8: Snellader XGT 40Vmax, 224447-6: binnenflens, 224543-0: sluitmoer, 782423-1: nokkensleutel, 821551-8: MAKPAC III opbergkoffer.

Bijgeleverde accu's	2 x 4,0Ah
Toerental onbelast	3000 - 8500 t.p.m.
Schroefdraad spindel	M14
Ø Asgat	22,23 mm
Motorrem	✓
Heropstartbeveiliging	✓
Vibratie zijgreep	6,5 m/s ²
Vibratie AVT-zijgreep	5,5 m/s ²
Geluidsdruk niveau	81 dB(A)
Afmetingen (L x B x H)	413 x 140 x 156 mm
Netto gewicht	3,0 kg

EAN: 0088381722162

GA029GZ

Haakse slijper 125mm 40Vmax



40Vmax XGT BL ADT AFT AWS XPT



Standaard toebehoren:
123145-8: snelspan beschermkap, 162258-0: anti-vibratie handgreep M8, 224447-6: binnenflens, 224543-0: sluitmoer, 782423-1: nokkensleutel, P-52984: afbraamschijf metaal 125x6,4x22,23mm

Bijgeleverde accu's	0
Toerental onbelast	3000 - 8500 t.p.m.
Schroefdraad spindel	M14
Ø Asgat	22,23 mm
Motorrem	✓
Heropstartbeveiliging	✓
Dodemansschakelaar	✓
Vibratie zijgreep	6,5 m/s ²
Vibratie AVT-zijgreep	5,5 m/s ²
Geluidsdruk niveau	81 dB(A)
Afmetingen (L x B x H)	413 x 140 x 156 mm
Netto gewicht	3,0 kg

EAN: 0088381722445

GA029GM201

Haakse slijper 125mm 40Vmax



40Vmax XGT BL ADT AFT AWS XPT



Standaard toebehoren:
123145-8: snelspan beschermkap, 162258-0: anti-vibratie handgreep M8, 191B26-6: Li-ion accu BL4040 (2x), 191C10-7: Laadadapter ADP10, 191E07-8: Snellader XGT 40Vmax, 224447-6: binnenflens, 224543-0: sluitmoer, 782423-1: nokkensleutel, 821551-8: MAKPAC III opbergkoffer.

Bijgeleverde accu's	2 x 4,0Ah
Toerental onbelast	3000 - 8500 t.p.m.
Schroefdraad spindel	M14
Ø Asgat	22,23 mm
Motorrem	✓
Heropstartbeveiliging	✓
Vibratie zijgreep	6,5 m/s ²
Vibratie AVT-zijgreep	5,5 m/s ²
Geluidsdruk niveau	81 dB(A)
Afmetingen (L x B x H)	413 x 140 x 156 mm
Netto gewicht	3,0 kg

EAN: 0088381722506

DGA506ZJ

Haakse slijper 125mm 18V



18V LXT BL ADT AFT XPT



Standaard toebehoren:
123145-8: snelspan beschermkap, 162258-0: anti-vibratie handgreep M8, 199710-5: beschermkapafdichting voor doorslijpschijven, 224447-6: binnenflens, 224543-0: sluitmoer, 782423-1: nokkensleutel, 821551-8: MAKPAC III opbergkoffer...

Bijgeleverde accu's	0
Toerental onbelast	8500 t.p.m.
Schroefdraad spindel	M14
Ø Asgat	22,23 mm
Motorrem	✓
Heropstartbeveiliging	✓
Vibratie zijgreep	6,5 m/s ²
Vibratie AVT-zijgreep	6,0 m/s ²
Geluidsdruk niveau	79 dB(A)
Afmetingen (L x B x H)	362 x 140 x 151 mm
Netto gewicht	2,4 kg

EAN: 0088381814355

DGA506RTJ

Haakse slijper 125mm 18V



18V LXT BL ADT AFT XPT



Standaard toebehoren:
123145-8: snelspan beschermkap, 162258-0: anti-vibratie handgreep M8, 195584-2: snellader DC18RC, 224447-6: binnenflens, 224543-0: sluitmoer, 450128-8: accubeschermpak, 782423-1: nokkensleutel, 821551-8: MAKPAC III opbergkoffer...

Bijgeleverde accu's	2 x 5,0Ah
Toerental onbelast	8500 t.p.m.
Schroefdraad spindel	M14
Ø Asgat	22,23 mm
Motorrem	✓
Heropstartbeveiliging	✓
Vibratie zijgreep	6,5 m/s ²
Vibratie AVT-zijgreep	6,0 m/s ²
Geluidsdruk niveau	79 dB(A)
Afmetingen (L x B x H)	362 x 140 x 151 mm
Netto gewicht	2,4 kg

EAN: 0088381814386

Haakse slijpers

DGA508ZJ



18V LXT BL MAK PAC ADT AFT XPT

Haakse slijper 125mm 18V

- Lichte maar krachtige accuslijper voor gebruik met standaard 125 mm schijven.
- Dankzij de hoge efficiëntie van de koolborstelloze motor met elektronische sturing, levert deze machine bijna dezelfde prestaties als een gesnoerd toestel.
- ADT (Automatic torque Drive Technology) wijzigt toerental en koppel van de machine in functie van de belasting.
- Soft start: verhoogt het comfort en de veiligheid door een zachte start zonder schokken.



Standaard toebehoren:
123145-8: snelspan beschermkap, 162258-0: anti-vibratie handgreep M8, 224447-6: binnenflens, 224543-0: sluitmoer, 782423-1: nokkensleutel, 821551-8: MAKPAC III opbergkoffer, P-52984: afbraamschijf metaal 125x6,4x22,23mm

Bijgeleverde accu's	0
Toerental onbelast	8500 t.p.m.
Schroefdraad spindel	M14
Ø Asgat	22,23 mm
Motorrem	✓
Heropstartbeveiliging	✓
Dodemansschakelaar	✓
Vibratie zijgreep	6,5 m/s ²
Vibratie AVT-zijgreep	6,0 m/s ²
Geluidsrukniveau	79 dB(A)
Afmetingen (L x B x H)	362 x 140 x 151 mm
Netto gewicht	2,4 kg

EAN: 0088381814768

DGA508RTJ



18V LXT BL MAK PAC ADT AFT XPT

Haakse slijper 125mm 18V

- Lichte maar krachtige accuslijper voor gebruik met standaard 125 mm schijven.
- Dankzij de hoge efficiëntie van de koolborstelloze motor met elektronische sturing, levert deze machine bijna dezelfde prestaties als een gesnoerd toestel.
- ADT (Automatic torque Drive Technology) wijzigt toerental en koppel van de machine in functie van de belasting.
- Soft start: verhoogt het comfort en de veiligheid door een zachte start zonder schokken.



Standaard toebehoren:
123145-8: snelspan beschermkap, 162258-0: anti-vibratie handgreep M8, 195584-2: snellader DC18RC, 224447-6: binnenflens, 224543-0: sluitmoer, 450128-8: accubeschermkap, 782423-1: nokkensleutel, 821551-8: MAKPAC III opbergkoffer...

Bijgeleverde accu's	2 x 5,0Ah
Toerental onbelast	8500 t.p.m.
Schroefdraad spindel	M14
Ø Asgat	22,23 mm
Motorrem	✓
Heropstartbeveiliging	✓
Dodemansschakelaar	✓
Vibratie zijgreep	6,5 m/s ²
Vibratie AVT-zijgreep	6,0 m/s ²
Geluidsrukniveau	79 dB(A)
Afmetingen (L x B x H)	362 x 140 x 151 mm
Netto gewicht	2,4 kg

EAN: 0088381814799

DGA513ZJ



18V LXT BL MAK PAC ADT AFT XPT

Haakse slijper 125mm 18V

- Wordt geleverd zonder accu's noch lader. Zo kan u op een prijsbewuste wijze uw Makita machinepark uitbreiden.
- Lichte maar krachtige accuslijper voor gebruik met standaard 125 mm schijven.
- Variabele snelheidsregelaar: laat toe om het toerental van de machine af te stemmen op de toepassing.
- Brushless motor: robuust, krachtig en uiterst efficiënt waardoor een grotere autonomie per acculading bereikt wordt.
- Soft start: verhoogt het comfort en de veiligheid door een zachte start zonder schokken.



Standaard toebehoren:
123145-8: snelspan beschermkap, 158237-4: zijhandgreep, 224543-0: sluitmoer, 782423-1: nokkensleutel, 821551-8: MAKPAC III opbergkoffer, P-52984: afbraamschijf metaal 125x6,4x22,23mm

Bijgeleverde accu's	0
Toerental onbelast	3000 - 8500 t.p.m.
Schroefdraad spindel	M14
Ø Asgat	22,23 mm
Motorrem	✓
Heropstartbeveiliging	✓
Vibratie zijgreep	6,5 m/s ²
Vibratie AVT-zijgreep	6,0 m/s ²
Geluidsrukniveau	79 dB(A)
Afmetingen (L x B x H)	362 x 140 x 151 mm
Netto gewicht	2,4 kg

EAN: 0088381853903

DGA513RTJ



18V LXT BL MAK PAC ADT AFT XPT

Haakse slijper 125mm 18V

- Lichte maar krachtige accuslijper voor gebruik met standaard 125 mm schijven.
- Variabele snelheidsregelaar: laat toe om het toerental van de machine af te stemmen op de toepassing.
- Brushless motor: robuust, krachtig en uiterst efficiënt waardoor een grotere autonomie per acculading bereikt wordt.
- Soft start: verhoogt het comfort en de veiligheid door een zachte start zonder schokken.
- (BRAKE): elektrische motorrem verhoogt de veiligheid en de productiviteit.



Standaard toebehoren:
123145-8: snelspan beschermkap, 158237-4: zijhandgreep, 224543-0: sluitmoer, 782423-1: nokkensleutel, P-52984: afbraamschijf metaal 125x6,4x22,23mm

Bijgeleverde accu's	2 x 5,0Ah
Toerental onbelast	3000 - 8500 t.p.m.
Schroefdraad spindel	M14
Ø Asgat	22,23 mm
Motorrem	✓
Heropstartbeveiliging	✓
Vibratie zijgreep	6,5 m/s ²
Vibratie AVT-zijgreep	6,0 m/s ²
Geluidsrukniveau	79 dB(A)
Afmetingen (L x B x H)	362 x 140 x 151 mm
Netto gewicht	2,4 kg

EAN: 0088381853620

DGA517ZJ



18V LXT BL MAK PAC ADT AFT XPT

Haakse slijper 125mm 18V

- Wordt geleverd zonder accu's noch lader. Zo kan u op een prijsbewuste wijze uw Makita machinepark uitbreiden.
- Lichte maar krachtige accuslijper voor gebruik met standaard 125 mm schijven.
- Variabele snelheidsregelaar: laat toe om het toerental van de machine af te stemmen op de toepassing.
- (BRAKE): elektrische motorrem verhoogt de veiligheid en de productiviteit.
- Soft start: verhoogt het comfort en de veiligheid door een zachte start zonder schokken.



Standaard toebehoren:
123145-8: snelspan beschermkap, 158237-4: zijhandgreep, 224543-0: sluitmoer, 782423-1: nokkensleutel, P-52984: afbraamschijf metaal 125x6,4x22,23mm

Bijgeleverde accu's	0
Toerental onbelast	3000 - 8500 t.p.m.
Schroefdraad spindel	M14
Ø Asgat	22,23 mm
Motorrem	✓
Heropstartbeveiliging	✓
Dodemansschakelaar	✓
Vibratie zijgreep	6,5 m/s ²
Vibratie AVT-zijgreep	6,0 m/s ²
Geluidsrukniveau	79 dB(A)
Afmetingen (L x B x H)	362 x 140 x 151 mm
Netto gewicht	2,4 kg

EAN: 0088381854252

COMBOPACKS

BOREN EN SCHROEVEN

BOREN EN BREKEN

SLIJPEN EN SCHUREN

SNIJDEN

ZAGEN

SCHAVEN EN FREZEN

NIETEN EN NAGELEN

METEN

STOFZUIGEN

DIVERSEN

TUIN

Haakse slijpers

DGA517RTJ

Haakse slijper 125mm 18V



- Lichte maar krachtige accuslijper voor gebruik met standaard 125 mm schijven.
- Variabele snelheidsregelaar: laat toe om het toerental van de machine af te stemmen op de toepassing.
- (BRAKE): elektrische motorrem verhoogt de veiligheid en de productiviteit.
- Soft start: verhoogt het comfort en de veiligheid door een zachte start zonder schokken.
- Brushless motor: robuust, krachtig en uiterst efficiënt waardoor een grotere autonomie per acculading bereikt wordt.



Standaard toebehoren:
123145-8: snelspan beschermkap, 158237-4: zijhandgreep, 195584-2: snellader DC18RC, 197280-8: Li-ion accu BL1850B (2x), 224543-0: sluitmoer, 782423-1: nokkensleutel, P-52984: afbraamschijf metaal 125x6,4x22,23mm

18V LXT BL MOTOR ADT AFT XPT

Bijgeleverde accu's	2 x 5,0Ah
Toerental onbelast	3000 - 8500 t.p.m.
Schroefdraad spindel	M14
Ø Asgat	22,23 mm
Motorrem	✓
Heropstartbeveiliging	✓
Dodemansschakelaar	✓
Vibratie zijgreep	6,5 m/s ²
Vibratie AVT-zijgreep	6,0 m/s ²
Geluidsdrukniveau	79 dB(A)
Afmetingen (L x B x H)	362 x 140 x 151 mm
Netto gewicht	2,4 kg

EAN: 0088381854078

DGA519ZJ

Haakse slijper 125 mm X-LOCK 18V



- Lichte maar krachtige accu slijpmachine.
- Voorzien van X_LOCK bevestigingssysteem voor het snel en veilig wisselen van schijven zonder gereedschap.
- Variabele snelheidsregelaar: laat toe om het toerental van de machine af te stemmen op de toepassing.
- De beschermkap kan zonder gereedschap versteld of verwijderd worden.
- (BRAKE): elektrische motorrem verhoogt de veiligheid en de productiviteit.



Standaard toebehoren:
123145-8: snelspan beschermkap, 158237-4: zijhandgreep, 347618-9: beschermkap, E-00402: Afbraamschijf X-Lock voor inox 125x6x22,23mm

18V LXT BL MOTOR X-LOCK ADT AFT XPT

Bijgeleverde accu's	0
Toerental onbelast	3000 - 8500 t.p.m.
Schroefdraad spindel	M14
Ø Asgat	22,23 mm
Motorrem	✓
Heropstartbeveiliging	✓
Dodemansschakelaar	✓
Vibratie zijgreep	7,0 m/s ²
Vibratie AVT-zijgreep	5,5 m/s ²
Geluidsdrukniveau	80 dB(A)
Afmetingen (L x B x H)	396 x 117 x 147 mm
Netto gewicht	2,5 kg

EAN: 0088381893527

DGA519RTJ

Haakse slijper 125 mm X-LOCK 18V



- Lichte maar krachtige accu slijpmachine.
- Voorzien van X_LOCK bevestigingssysteem voor het snel en veilig wisselen van schijven zonder gereedschap.
- Variabele snelheidsregelaar: laat toe om het toerental van de machine af te stemmen op de toepassing.
- De beschermkap kan zonder gereedschap versteld of verwijderd worden.
- (BRAKE): elektrische motorrem verhoogt de veiligheid en de productiviteit.



Standaard toebehoren:
123145-8: snelspan beschermkap, 158237-4: zijhandgreep, 195584-2: snellader DC18RC, 197280-8: Li-ion accu BL1850B (2x), 347618-9: beschermkap

18V LXT BL MOTOR X-LOCK ADT AFT XPT

Bijgeleverde accu's	2 x 5,0Ah
Toerental onbelast	3000 - 8500 t.p.m.
Schroefdraad spindel	M14
Ø Asgat	22,23 mm
Motorrem	✓
Heropstartbeveiliging	✓
Dodemansschakelaar	✓
Vibratie zijgreep	7,0 m/s ²
Vibratie AVT-zijgreep	5,5 m/s ²
Geluidsdrukniveau	80 dB(A)
Afmetingen (L x B x H)	396 x 117 x 147 mm
Netto gewicht	2,5 kg

EAN: 0088381893497

DGA514ZJU

Haakse slijper 125mm 18V



- Lichte maar krachtige accuslijper voor gebruik met standaard 125 mm schijven.
- Variabele snelheidsregelaar: laat toe om het toerental van de machine af te stemmen op de toepassing.
- AWS (Auto-start Wireless System): verbinding tussen machine en stofzuiger via Bluetooth.
- (BRAKE): elektrische motorrem verhoogt de veiligheid en de productiviteit.
- Soft start: verhoogt het comfort en de veiligheid door een zachte start zonder schokken.



Standaard toebehoren:
123145-8: snelspan beschermkap, 158237-4: zijhandgreep, 198900-7: AWS Bluetooth unit, 224543-0: sluitmoer, 782423-1: nokkensleutel, P-52984: afbraamschijf metaal 125x6,4x22,23mm

18V LXT BL MOTOR ADT AFT AWS XPT

Bijgeleverde accu's	0
Toerental onbelast	3000 - 8500 t.p.m.
Schroefdraad spindel	M14
Ø Asgat	22,23 mm
Motorrem	✓
Heropstartbeveiliging	✓
Vibratie zijgreep	6,5 m/s ²
Vibratie AVT-zijgreep	6,0 m/s ²
Geluidsdrukniveau	79 dB(A)
Afmetingen (L x B x H)	362 x 140 x 151 mm
Netto gewicht	2,4 kg

EAN: 0088381853934

DGA514RTJU

Haakse slijper 125mm 18V



- Lichte maar krachtige accuslijper voor gebruik met standaard 125 mm schijven.
- Variabele snelheidsregelaar: laat toe om het toerental van de machine af te stemmen op de toepassing.
- AWS (Auto-start Wireless System): verbinding tussen machine en stofzuiger via Bluetooth.
- (BRAKE): elektrische motorrem verhoogt de veiligheid en de productiviteit.
- Soft start: verhoogt het comfort en de veiligheid door een zachte start zonder schokken.



Standaard toebehoren:
123145-8: snelspan beschermkap, 158237-4: zijhandgreep, 195584-2: snellader DC18RC, 197280-8: Li-ion accu BL1850B (2x), 198900-7: AWS Bluetooth unit, 224543-0: sluitmoer, 782423-1: nokkensleutel, P-52984: afbraamschijf metaal 125x6,4x22,23mm

18V LXT BL MOTOR ADT AFT AWS XPT

Bijgeleverde accu's	2 x 5,0Ah
Toerental onbelast	3000 - 8500 t.p.m.
Schroefdraad spindel	M14
Ø Asgat	22,23 mm
Motorrem	✓
Heropstartbeveiliging	✓
Vibratie zijgreep	6,5 m/s ²
Vibratie AVT-zijgreep	6,0 m/s ²
Geluidsdrukniveau	79 dB(A)
Afmetingen (L x B x H)	362 x 140 x 151 mm
Netto gewicht	2,4 kg

EAN: 0088381853859

Haakse slijpers

DGA518ZJU



18V LXT BL LXT ADT AFT AWS XPT

Haakse slijper 125mm 18V

- Wordt geleverd zonder accu's noch lader. Zo kan u op een prijsbewuste wijze uw Makita machinepark uitbreiden.
- Lichte maar krachtige accuslijper voor gebruik met standaard 125 mm schijven.
- Variabele snelheidsregelaar: laat toe om het toerental van de machine af te stemmen op de toepassing.
- AWS (Auto-start Wireless System): verbinding tussen machine en stofzuiger via Bluetooth.
- (BRAKE): elektrische motorrem verhoogt de veiligheid en de productiviteit.



Standaard toebehoren:
123145-8: snelspan beschermkap, 158237-4: zijhandgreep, 198900-7: AWS Bluetooth unit, 224543-0: sluitmoer, 782423-1: nokkensleutel, P-52984: afbraamschijf metaal 125x6,4x22,23mm

Bijgeleverde accu's	0
Toerental onbelast	3000 - 8500 t.p.m.
Schroefdraad spindel	M14
Ø Asgat	22,23 mm
Motorrem	✓
Heropstartbeveiliging	✓
Dodemansschakelaar	✓
Vibratie zijgreep	6,5 m/s ²
Vibratie AVT-zijgreep	6,0 m/s ²
Geluidsrukniveau	79 dB(A)
Afmetingen (L x B x H)	362 x 140 x 151 mm
Netto gewicht	2,4 kg

EAN: 0088381854276

DGA518RTJU



18V LXT BL LXT ADT AFT AWS XPT

Haakse slijper 125mm 18V

- Lichte maar krachtige accuslijper voor gebruik met standaard 125 mm schijven.
- Variabele snelheidsregelaar: laat toe om het toerental van de machine af te stemmen op de toepassing.
- AWS (Auto-start Wireless System): verbinding tussen machine en stofzuiger via Bluetooth.
- (BRAKE): elektrische motorrem verhoogt de veiligheid en de productiviteit.
- Soft start: verhoogt het comfort en de veiligheid door een zachte start zonder schokken.



Standaard toebehoren:
123145-8: snelspan beschermkap, 158237-4: zijhandgreep, 195584-2: snellader DC18RC, 197280-8: Li-ion accu BL1850B (2x), 198900-7: AWS Bluetooth unit, 224543-0: sluitmoer, 782423-1: nokkensleutel, P-52984: afbraamschijf metaal 125x6,4x22,23mm

Bijgeleverde accu's	2 x 5,0Ah
Toerental onbelast	3000 - 8500 t.p.m.
Schroefdraad spindel	M14
Ø Asgat	22,23 mm
Motorrem	✓
Heropstartbeveiliging	✓
Dodemansschakelaar	✓
Vibratie zijgreep	6,5 m/s ²
Vibratie AVT-zijgreep	6,0 m/s ²
Geluidsrukniveau	79 dB(A)
Afmetingen (L x B x H)	362 x 140 x 151 mm
Netto gewicht	2,4 kg

EAN: 0088381854221

DGA900ZK



36V BL LXT ADT AFT XPT

Haakse slijper 230mm 2x18V

- Wordt geleverd zonder accu's noch lader. Zo kan u op een prijsbewuste wijze uw Makita machinepark uitbreiden.
- 2x18V machine met dezelfde prestaties als een equivalent gesnoerd toestel.
- (BRAKE): elektrische motorrem verhoogt de veiligheid en de productiviteit.
- ADT (Automatic torque Drive Technology) wijzigt toerental en koppel van de machine in functie van de belasting.
- Soft start: verhoogt het comfort en de veiligheid door een zachte start zonder schokken.



Standaard toebehoren:
122847-3: snelspan beschermkap, 162264-5: anti-vibratie handgreep M14, 197610-3: nokkensleutel, 224447-6: binnenflens, 821717-0: kunststof koffer

Bijgeleverde accu's	0
Toerental onbelast	6000 t.p.m.
Schroefdraad spindel	M14
Ø Asgat	22,23 mm
Motorrem	✓
Heropstartbeveiliging	✓
Dodemansschakelaar	✓
Afmetingen (L x B x H)	499 x 250 x 158 mm
Netto gewicht	5,2 kg

EAN: 0088381850407

DGA900PT2



36V BL LXT ADT AFT XPT

Haakse slijper 230mm 2x18V

- 2x18V machine met dezelfde prestaties als een equivalent gesnoerd toestel.
- (BRAKE): elektrische motorrem verhoogt de veiligheid en de productiviteit.
- ADT (Automatic torque Drive Technology) wijzigt toerental en koppel van de machine in functie van de belasting.
- Soft start: verhoogt het comfort en de veiligheid door een zachte start zonder schokken.



Standaard toebehoren:
122847-3: snelspan beschermkap, 162264-5: anti-vibratie handgreep M14, 196933-6: Duo snellader DC18RD, 197280-8: Li-ion accu BL1850B (2x), 197610-3: nokkensleutel, 224447-6: binnenflens, 821717-0: kunststof koffer

Bijgeleverde accu's	2 x 5,0Ah
Toerental onbelast	6000 t.p.m.
Schroefdraad spindel	M14
Ø Asgat	22,23 mm
Motorrem	✓
Heropstartbeveiliging	✓
Dodemansschakelaar	✓
Afmetingen (L x B x H)	499 x 250 x 158 mm
Netto gewicht	5,2 kg

EAN: 0088381850445

DGA701ZKU



36V BL LXT ADT AFT AWS XPT

Haakse slijper 180mm 2x18V

- Wordt geleverd zonder accu's noch lader. Zo kan u op een prijsbewuste wijze uw Makita machinepark uitbreiden.
- AWS (Auto-start Wireless System): verbinding tussen machine en stofzuiger via Bluetooth.
- (BRAKE): elektrische motorrem verhoogt de veiligheid en de productiviteit.
- ADT (Automatic torque Drive Technology) wijzigt toerental en koppel van de machine in functie van de belasting.
- Soft start: verhoogt het comfort en de veiligheid door een zachte start zonder schokken.



Standaard toebehoren:
122847-3: snelspan beschermkap, 162264-5: anti-vibratie handgreep M14, 196933-6: Duo snellader DC18RD, 197422-4: Li-ion accu BL1860B (2x), 197610-3: nokkensleutel, 198900-7: AWS Bluetooth unit, 224447-6: binnenflens, 821717-0: kunststof koffer

Bijgeleverde accu's	0
Toerental onbelast	7800 t.p.m.
Schroefdraad spindel	M14
Ø Asgat	22,23 mm
Motorrem	✓
Heropstartbeveiliging	✓
Dodemansschakelaar	✓
Afmetingen (L x B x H)	499 x 200 x 158 mm
Netto gewicht	5,6 kg

EAN: 0088381867078

COMBOPACKS

BOREN EN SCHROEVEN

BOREN EN BREKEN

SLIJPEN EN SCHUREN

SNIJDEN

ZAGEN

SCHAVEN EN FREZEN

NIETEN EN NAGELEN

METEN

STOFZUIGEN

DIVERSEN

TUIN

Haakse slijpers

DGA901ZKU

Haakse slijper 230mm 2x18V



- Wordt geleverd zonder accu's noch lader. Zo kan u op een prijsbewuste wijze uw Makita machinepark uitbreiden.
- AWS (Auto-start Wireless System): verbinding tussen machine en stofzuiger via Bluetooth.
- (BRAKE): elektrische motorrem verhoogt de veiligheid en de productiviteit.
- ADT (Automatic torque Drive Technology) wijzigt toerental en koppelt van de machine in functie van de belasting.
- Soft start: verhoogt het comfort en de veiligheid door een zachte start zonder schokken.



Standaard toebehoren:
122847-3: snelspan beschermkap, 162264-5: anti-vibratie handgreep M14, 197610-3: nokkensleutel, 198900-7: AWS Bluetooth unit, 224447-6: binnenflens, 821717-0: kunststof koffer

Bijgeleverde accu's	0
Toerental onbelast	6000 t.p.m.
Schroefdraad spindel	M14
Ø Asgat	22,23 mm
Motorrem	✓
Heropstartbeveiliging	✓
Dodemannschakelaar	✓
Afmetingen (L x B x H)	499 x 250 x 158 mm
Netto gewicht	5,2 kg

EAN: 0088381867276

DGA901PG2U

Haakse slijper 230mm 2x18V



- AWS (Auto-start Wireless System): verbinding tussen machine en stofzuiger via Bluetooth.
- (BRAKE): elektrische motorrem verhoogt de veiligheid en de productiviteit.
- ADT (Automatic torque Drive Technology) wijzigt toerental en koppelt van de machine in functie van de belasting.
- Soft start: verhoogt het comfort en de veiligheid door een zachte start zonder schokken.



Standaard toebehoren:
122847-3: snelspan beschermkap, 162264-5: anti-vibratie handgreep M14, 196933-6: Duo snellader DC18RD, 197422-4: Li-ion accu BL1860B (2x), 197610-3: nokkensleutel, 224447-6: binnenflens, 821717-0: kunststof koffer

Bijgeleverde accu's	2 x 6,0 Ah
Toerental onbelast	6000 t.p.m.
Schroefdraad spindel	M14
Ø Asgat	22,23 mm
Motorrem	✓
Heropstartbeveiliging	✓
Dodemannschakelaar	✓
Afmetingen (L x B x H)	499 x 250 x 158 mm
Netto gewicht	5,2 kg

EAN: 0088381867405

GA4530RK

Haakse slijper 115mm 720W

459



- Uitzonderlijk slank en ergonomisch gevormd machinehuis met een diameter van slechts 57mm en een afgeronde achterkant voor het grootst mogelijke gebruikskomfort bij het slijpen met één hand.
- Tandwielhuis met bijzonder laag profiel geeft toegang tot slijpzones die met andere slijpers onbereikbaar zijn.
- Gefreesde helicoidale tandwielen staan garant voor een gelijkmatige krachtoverdracht, een geluidsarme werking en een in deze machineklasse ongeziene levensduur van de overbrenging.
- Aan beide zijden gelagerde spindel zorgt voor een spelingsvrije loop en een uitstekende weerstand tegen radiale belasting.



Standaard toebehoren:
122886-3: standaard beschermkap conform EN60745, 153489-2: zijhandgreep, 224415-9: binnenflens, 224543-0: sluitmoer, 782423-1: nokkensleutel, 824985-4: kunststof koffer, P-52978: afbraamschijf metaal 115x6,4x22,23mm

Toerental onbelast	11000 t.p.m.
Schroefdraad spindel	M14
Ø Asgat	22,23 mm
Heropstartbeveiliging	✓
Vibratieniveau	7,5 m/s ²
Afmetingen (L x B x H)	266 x 128 x 103 mm
Gewicht zonder kabel	1,8 kg

EAN: 0088381808521

GA5030RK

Haakse slijper 125mm 720W

459



- Uitzonderlijk slank en ergonomisch gevormd machinehuis met een diameter van slechts 57mm en een afgeronde achterkant voor het grootst mogelijke gebruikskomfort bij het slijpen met één hand.
- Verhoogde veiligheid dank zij de elektronische startbeveiliging die na een stroomonderbreking het onverwacht opstarten verhindert.
- Tandwielhuis met bijzonder laag profiel geeft toegang tot slijpzones die met andere slijpers onbereikbaar zijn.
- Gefreesde helicoidale tandwielen staan garant voor een gelijkmatige krachtoverdracht, een geluidsarme werking en een in deze machineklasse ongeziene levensduur van de overbrenging.



Standaard toebehoren:
123099-9: beschermkap, 153489-2: zijhandgreep, 224415-9: binnenflens, 224543-0: sluitmoer, 782423-1: nokkensleutel, 824985-4: kunststof koffer, P-52984: afbraamschijf metaal 125x6,4x22,23mm

Toerental onbelast	11000 t.p.m.
Schroefdraad spindel	M14
Ø Asgat	22,23 mm
Heropstartbeveiliging	✓
Vibratieniveau	8,5 m/s ²
Geluidsdruk niveau	85 dB(A)
Afmetingen (L x B x H)	266 x 138 x 103 mm
Gewicht zonder kabel	1,8 kg

EAN: 0088381808576

GA5030RSP2

Haakse slijper 125mm 720w

459



- Uitzonderlijk slank en ergonomisch gevormd machinehuis met een diameter van slechts 57mm en een afgeronde achterkant voor het grootst mogelijke gebruikskomfort bij het slijpen met één hand.
- Verhoogde veiligheid dank zij de elektronische startbeveiliging die na een stroomonderbreking het onverwacht opstarten verhindert.
- Tandwielhuis met bijzonder laag profiel geeft toegang tot slijpzones die met andere slijpers onbereikbaar zijn.
- Gefreesde helicoidale tandwielen staan garant voor een gelijkmatige krachtoverdracht, een geluidsarme werking en een in deze machineklasse ongeziene levensduur van de overbrenging.



Standaard toebehoren:
122905-5: snelspan beschermkap voor snijschijven conform EN60745, 123145-8: snelspan beschermkap, 153489-2: zijhandgreep, 197610-3: nokkensleutel, 224415-9: binnenflens, 224543-0: sluitmoer, 782407-9: nokkensleutel, B-16916: diamantschijf DIAMAK+ 125x22,23mm...

Toerental onbelast	11000 t.p.m.
Schroefdraad spindel	M14
Ø Asgat	22,23 mm
Heropstartbeveiliging	✓
Vibratieniveau	8,5 m/s ²
Geluidsdruk niveau	85 dB(A)
Afmetingen (L x B x H)	266 x 138 x 103 mm
Gewicht zonder kabel	1,8 kg

EAN: 0088381808590

Haakse slijpers

GA5034

Haakse slijper 125mm 720W

459 

- Uitzonderlijk slank en ergonomisch gevormd machinehuis met een basisdiameter van slechts 57mm en een afgeronde achterkant voor het grootst mogelijke gebruikskomfort bij het slijpen met één hand.
- Uitgerust met lepelschakelaar van het dodemanstype (niet blokkeerbaar in de aan-stand).
- Tandwielhuis met bijzonder laag profiel geeft toegang tot slijpzones die met andere slijpers onbereikbaar zijn.
- Gefreesde helicoidale tandwielen staan garant voor een gelijkmatige krachtoverdracht, een geluidsarme werking en een in deze machineklasse ongeziene levensduur van de overbrenging.



Standaard toebehoren:
123099-9: beschermkap, 153489-2: zijhandgreep, 224415-9: binnenflens,
224543-0: sluitmoer, 782423-1: nokkensleutel, P-52984: afbraamschijf
metaal 125x6,4x22,23mm

Toerental onbelast	11000 t.p.m.
Schroefdraad spindel	M14
Ø Asgat	22,23 mm
Dodemannschakelaar	✓
Vibratieniveau	8,0 m/s ²
Geluidsdruk niveau	86 dB(A)
Afmetingen (L x B x H)	265 x 139 x 103 mm
Gewicht zonder kabel	1,9 kg

EAN: 0088381606202

9558HNRGK3

Haakse slijper 125mm 840W

325 

- Extra sterke motor met hoge hittebestendigheid voor intensief slijpwerk in steen.
- Slanke behuizing voor een comfortabele greep.
- Anker met beschermende zigzag-coating en poederverniste wikkelingen beschermen de motor tegen beschadigingen, ook bij slijpwerk in steen; labyrint-systeem beschermt lagers tegen stof en gruis.
- Deze haakse slijper is uitgerust met een heropstartbeveiliging.



Standaard toebehoren:
153489-2: zijhandgreep, 188627-7: metalen koffer, 782423-1:
nokkensleutel, D-61139: diamantschijf DIAMAK DS 125mm (2x), P-45761:
diamantschijf DIAMAK DS 125x22,23mm (2x), P-52984: afbraamschijf
metaal 125x6,4x22,23mm

Toerental onbelast	11000 t.p.m.
Schroefdraad spindel	M14
Ø Asgat	22,23 mm
Heropstartbeveiliging	✓
Vibratieniveau	8,5 m/s ²
Geluidsdruk niveau	86 dB(A)
Afmetingen (L x B x H)	271 x 139 x 106 mm
Gewicht zonder kabel	2,1 kg

EAN: 0088381811712

9558HNRGZ

Haakse slijper 125mm 840W

325 

- Extra sterke motor met hoge hittebestendigheid voor intensief slijpwerk in steen.
- Slanke behuizing voor een comfortabele greep.
- Anker met beschermende zigzag-coating en poederverniste wikkelingen beschermen de motor tegen beschadigingen, ook bij slijpwerk in steen; labyrint-systeem beschermt lagers tegen stof en gruis.
- Gefreesde helicoidale tandwielen staan garant voor een gelijkmatige krachtoverdracht, een geluidsarme werking en een in deze machineklasse ongeziene levensduur van de overbrenging.



Standaard toebehoren:
123099-9: beschermkap, 153489-2: zijhandgreep, 224415-9: binnenflens,
224543-0: sluitmoer, 782423-1: nokkensleutel

Toerental onbelast	11000 t.p.m.
Schroefdraad spindel	M14
Ø Asgat	22,23 mm
Heropstartbeveiliging	✓
Vibratieniveau	8,5 m/s ²
Geluidsdruk niveau	86 dB(A)
Afmetingen (L x B x H)	271 x 139 x 106 mm
Gewicht zonder kabel	2,1 kg

EAN: 0088381808842

9558PBGY

Haakse slijper 125mm 840W

325 

- Extra sterke motor met hoge hittebestendigheid voor intensief slijpwerk in steen.
- Slanke behuizing voor een comfortabele greep.
- Uitgerust met lepelschakelaar van het dodemanstype (niet blokkeerbaar in de aan-stand).
- Anker met beschermende zigzag-coating en poederverniste wikkelingen beschermen de motor tegen beschadigingen, ook bij slijpwerk in steen; labyrint-systeem beschermt lagers tegen stof en gruis.



Standaard toebehoren:
123099-9: beschermkap, 153489-2: zijhandgreep, 224415-9: binnenflens,
224543-0: sluitmoer, 782423-1: nokkensleutel, P-52984: afbraamschijf
metaal 125x6,4x22,23mm

Toerental onbelast	11000 t.p.m.
Schroefdraad spindel	M14
Ø Asgat	22,23 mm
Dodemannschakelaar	✓
Vibratieniveau	9 m/s ²
Geluidsdruk niveau	86 dB(A)
Afmetingen (L x B x H)	271 x 139 x 106 mm
Gewicht zonder kabel	2,1 kg

EAN: 0088381636186

GA5040RZ

Haakse slijper 125mm 1100W

325 

- Robuuste en krachtige 125mm slijper voor betrouwbaar slijpwerk in diverse materialen.
- De levensduur van de tandwielen wordt verzekerd door het gepatenteerde SJS-II systeem dat de schokken tijdens het slijpen opvangt.
- Verhoogde veiligheid dank zij de elektronische startbeveiliging die na een stroomonderbreking het onverwacht opstarten verhindert.



Standaard toebehoren:
123099-9: beschermkap, 153489-2: zijhandgreep, 197610-3:
nokkensleutel, 224415-9: binnenflens, 224543-0: sluitmoer, 782407-9:
nokkensleutel

Toerental onbelast	11000 t.p.m.
Schroefdraad spindel	M14
Ø Asgat	22,23 mm
Vibratieniveau	7,0 m/s ²
Vibratie AVT-zijgreep	6,0 m/s ²
Geluidsdruk niveau	86 dB(A)
Afmetingen (L x B x H)	303 x 140 x 116 mm
Gewicht zonder kabel	2,5 kg

EAN: 0088381688314

COMBOPACKS

BOREN EN
SCHROEVENBOREN EN
BREKENSLIJPEN EN
SCHUREN

SNIJDEN

ZAGEN

SCHAVEN EN
FREZENNIETEN EN
NAGLEN

METEN

STOFZUIGEN

DIVERSEN

TUIN

Haakse slijpers

GA5040RKDJ

Haakse slijper 125mm 1100W

325 

- Robuuste en krachtige 125mm slijper voor betrouwbaar slijpwerk in diverse materialen.
- De levensduur van de tandwielen wordt verzekerd door het gepatenteerde SJS-II systeem dat de schokken tijdens het slijpen opvangt.
- Verhoogde veiligheid dank zij de elektronische startbeveiliging die na een stroomonderbreking het onverwacht opstarten verhindert.



Standaard toebehoren:
123099-9: beschermkap, 153489-2: zijhandgreep, 197610-3: nokkensleutel, 224415-9: binnenflens, 224543-0: sluitmoer, 821550-0: MAKPAC II opbergkoffer, D-61139: diamantschijf DIAMAK DS 125mm (2x)

Toerental onbelast	11000 t.p.m.
Schroefdraad spindel	M14
Ø Asgat	22,23 mm
Heropstartbeveiliging	✓
Vibratieniveau	7,0 m/s ²
Vibratie AVT-zijgreep	6,0 m/s ²
Geluidsdrukkniveau	86 dB(A)
Afmetingen (L x B x H)	303 x 140 x 116 mm
Gewicht zonder kabel	2,5 kg

EAN: 0088381688345

GA5041RZ

Haakse slijper 125mm 1100W

325 

- Robuuste en krachtige 125mm slijper voor betrouwbaar slijpwerk in diverse materialen.
- De levensduur van de tandwielen wordt verzekerd door het gepatenteerde SJS-II systeem dat de schokken tijdens het slijpen opvangt.
- Verhoogde veiligheid dank zij de elektronische startbeveiliging die na een stroomonderbreking het onverwacht opstarten verhindert.



Standaard toebehoren:
123145-8: snelspan beschermkap, 197610-3: nokkensleutel

Toerental onbelast	11000 t.p.m.
Schroefdraad spindel	M14
Ø Asgat	22,23 mm
Motorrem	✓
Vibratieniveau	7,0 m/s ²
Vibratie AVT-zijgreep	6,0 m/s ²
Geluidsdrukkniveau	86 dB(A)
Afmetingen (L x B x H)	325 x 140 x 121 mm
Gewicht zonder kabel	2,7 kg

EAN: 0088381688383

9565CRX1

Haakse slijper 125mm 1400W

318 

- Robuuste en krachtige 125mm slijper voor betrouwbaar slijpwerk in diverse materialen.
- Elektronica controleert de zachtloop, houdt het toerental constant onder belasting en begrenst de stroom bij overbelasting.
- De levensduur van de tandwielen wordt verzekerd door het gepatenteerde super joint systeem (SJS) met spiraalveer-overbrenging, dat de schokken tijdens het slijpen opvangt.
- Verhoogde veiligheid dank zij de elektronische startbeveiliging die na een stroomonderbreking het onverwacht opstarten verhindert.



Standaard toebehoren:
123145-8: snelspan beschermkap, 153489-2: zijhandgreep, 224415-9: binnenflens, 224543-0: sluitmoer, 782423-1: nokkensleutel, P-05848: afbraamschijf staal, P-52984: afbraamschijf metaal 125x6,4x22,23mm

Toerental onbelast	11000 t.p.m.
Schroefdraad spindel	M14
Ø Asgat	22,23 mm
Heropstartbeveiliging	✓
Vibratieniveau	7,5 m/s ²
Geluidsdrukkniveau	82 dB(A)
Afmetingen (L x B x H)	299 x 139 x 103 mm
Gewicht zonder kabel	2,6 kg

EAN: 0088381819329

GA5040C

Haakse slijper 125mm 1400W

318 

- Krachtige 125mm slijper met instelbaar toerental voor zware belastingen zowel als gevoelig slijpwerk, bijvoorbeeld bij de bewerking van roestvast staal.
- Elektronica controleert de zachtloop, houdt het gekozen toerental constant onder belasting en begrenst de stroom bij overbelasting om de machine te beschermen tegen doorbranden.
- Het nieuwe gepatenteerde Super Joint System II (SJSII) van Makita verlaagt de trillingen en verhoogt zo de veiligheid bij het gebruik van de haakse slijper.



Standaard toebehoren:
123145-8: snelspan beschermkap, 153489-2: zijhandgreep, 224415-9: binnenflens, 224543-0: sluitmoer, 782423-1: nokkensleutel, P-52984: afbraamschijf metaal 125x6,4x22,23mm

Toerental onbelast	2800 - 11000 t.p.m.
Schroefdraad spindel	M14
Ø Asgat	22,23 mm
Heropstartbeveiliging	✓
Vibratieniveau	5,0 m/s ²
Vibratie AVT-zijgreep	5,0 m/s ²
Geluidsdrukkniveau	86 dB(A)
Afmetingen (L x B x H)	303 x 140 x 116 mm
Gewicht zonder kabel	2,6 kg

EAN: 0088381629140

GA5040CJD1

Haakse slijper 125mm 1400W

318 

- Krachtige 125mm slijper met instelbaar toerental voor zware belastingen zowel als gevoelig slijpwerk, bijvoorbeeld bij de bewerking van roestvast staal.
- Elektronica controleert de zachtloop, houdt het gekozen toerental constant onder belasting en begrenst de stroom bij overbelasting om de machine te beschermen tegen doorbranden.
- De levensduur van de tandwielen wordt verzekerd door het gepatenteerde SJS-II systeem dat de schokken tijdens het slijpen opvangt.



Standaard toebehoren:
123145-8: snelspan beschermkap, 153489-2: zijhandgreep, 196845-3: beschermkap met stofafzuiging, 224415-9: binnenflens, 224543-0: sluitmoer, 782423-1: nokkensleutel, 821552-6: MAKPAC IV opbergkoffer

Toerental onbelast	2800 - 11000 t.p.m.
Schroefdraad spindel	M14
Ø Asgat	22,23 mm
Heropstartbeveiliging	✓
Vibratieniveau	5,0 m/s ²
Vibratie AVT-zijgreep	5,0 m/s ²
Geluidsdrukkniveau	86 dB(A)
Afmetingen (L x B x H)	303 x 140 x 116 mm
Gewicht zonder kabel	2,6 kg

EAN: 0088381809054

Haakse slijpers

GA5040CJD

Haakse slijper 125mm 1400W

318



- Krachtige 125mm slijper met instelbaar toerental voor zware belastingen zowel als gevoelig slijpwerk, bijvoorbeeld bij de bewerking van roestvast staal.
- Elektronica controleert de zachttaanloop, houdt het gekozen toerental constant onder belasting en begrenst de stroom bij overbelasting om de machine te beschermen tegen doorbranden.
- De levensduur van de tandwielen wordt verzekerd door het gepatenteerde SJS-II systeem dat de schokken tijdens het slijpen opvangt.



Standaard toebehoren:
123145-8: snelspan beschermkap, 153489-2: zijhandgreep, 224415-9: binnenflens, 224543-0: sluitmoer, 782423-1: nokkensleutel, 821550-0: MAKPAC II opbergkoffer, D-61139: diamantschijf DIAMAK DS 125mm (2x), P-45761: diamantschijf DIAMAK DS 125x22,23mm (2x)

Toerental onbelast	2800 - 11000 t.p.m.
Schroefdraad spindel	M14
Ø Asgat	22,23 mm
Heropstartbeveiliging	✓
Vibratieniveau	5,0 m/s ²
Vibratie AVT-zijgreep	5,0 m/s ²
Geluidsrukniveau	86 dB(A)
Afmetingen (L x B x H)	303 x 140 x 116 mm
Gewicht zonder kabel	2,6 kg

EAN: 0088381671859

SJS II

GA5041CT01

Haakse slijper 125mm 1400W

318



- Krachtige 125mm slijper met instelbaar toerental voor zware belastingen zowel als gevoelig slijpwerk, bijvoorbeeld bij de bewerking van roestvast staal.
- Voorzien van een mechanische motorrem die de slijpschijf bij loslaten van de schakelaar onmiddellijk sterk vertraagt en in slechts twee seconden compleet tot stilstand brengt.
- Elektronica controleert de zachttaanloop, houdt het gekozen toerental constant onder belasting en begrenst de stroom bij overbelasting om de machine te beschermen tegen doorbranden.



Standaard toebehoren:
123145-8: snelspan beschermkap, 162258-0: anti-vibratie handgreep M8, 195354-9: Ezynut sluitmoer M14, 197610-3: nokkensleutel, 224447-6: binnenflens, 782407-9: nokkensleutel, P-52984: afbraamschijf metaal 125x6,4x22,23mm

Toerental onbelast	2800 - 11000 t.p.m.
Schroefdraad spindel	M14
Ø Asgat	22,23 mm
Heropstartbeveiliging	✓
Vibratieniveau	7,0 m/s ²
Vibratie AVT-zijgreep	6,0 m/s ²
Geluidsrukniveau	84 dB(A)
Afmetingen (L x B x H)	325 x 140 x 121 mm
Gewicht zonder kabel	2,7 kg

EAN: 0088381627672

SJS II

9565PCV01

Haakse slijper 125mm 1400W

318



- Krachtige 125mm slijper met instelbaar toerental voor zware belastingen zowel als gevoelig slijpwerk, bijvoorbeeld bij de bewerking van roestvast staal.
- Uitgerust met lepelschakelaar van het dodemanstype (niet blokkeerbaar in de aan-stand).
- De levensduur van de tandwielen wordt verzekerd door het gepatenteerde super joint systeem (SJS) met spiraalveer- overbrenging, dat de schokken tijdens het slijpen opvangt.



Standaard toebehoren:
123145-8: snelspan beschermkap, 162258-0: anti-vibratie handgreep M8, 224415-9: binnenflens, 224543-0: sluitmoer, 782423-1: nokkensleutel, 824985-4: kunststof koffer, D-18465: afbraamschijf 125x6

Toerental onbelast	2800 - 11500 t.p.m.
Schroefdraad spindel	M14
Ø Asgat	22,23 mm
Dodemannschakelaar	✓
Vibratieniveau	8,5 m/s ²
Geluidsrukniveau	82 dB(A)
Afmetingen (L x B x H)	307 x 139 x 103 mm
Gewicht zonder kabel	2,6 kg

EAN: 0088381085328

GA5021C

Haakse slijper 125mm 1450W

253



- Krachtige maar lichte 125mm slijper, handig en comfortabel voor tweehandig gebruik dankzij de volwaardige achterhandgreep en de slanke tandwielkast.
- De levensduur van de tandwielen wordt verzekerd door het gepatenteerde super joint systeem (SJS) met spiraalveer- overbrenging, dat de schokken tijdens het slijpen opvangt.
- Verhoogde veiligheid dank zij de elektronische startbeveiliging die na een stroomonderbreking het onverwacht opstarten verhindert.
- Elektronica controleert de zachttaanloop, houdt het toerental constant onder belasting en begrenst de stroom bij overbelasting.



Standaard toebehoren:
123145-8: snelspan beschermkap, 153489-2: zijhandgreep, 224415-9: binnenflens, 224543-0: sluitmoer, 782423-1: nokkensleutel, P-52984: afbraamschijf metaal 125x6,4x22,23mm

Toerental onbelast	10000 t.p.m.
Schroefdraad spindel	M14
Ø Asgat	22,23 mm
Heropstartbeveiliging	✓
Vibratieniveau	8,5 m/s ²
Geluidsrukniveau	90 dB(A)
Afmetingen (L x B x H)	390 x 139 x 120 mm
Gewicht zonder kabel	3,0 kg

EAN: 0088381085984

GA5021CY

Haakse slijper 125mm 1450W

253



- Krachtige maar lichte 125mm slijper, handig en comfortabel voor tweehandig gebruik dankzij de volwaardige achterhandgreep en de slanke tandwielkast.
- De levensduur van de tandwielen wordt verzekerd door het gepatenteerde super joint systeem (SJS) met spiraalveer- overbrenging, dat de schokken tijdens het slijpen opvangt.
- Verhoogde veiligheid dank zij de dodemannschakelaar en de elektronische startbeveiliging die na een stroomonderbreking het onverwacht opstarten verhindert.



Standaard toebehoren:
123145-8: snelspan beschermkap, 153489-2: zijhandgreep, 224415-9: binnenflens, 224543-0: sluitmoer, 782423-1: nokkensleutel, P-52984: afbraamschijf metaal 125x6,4x22,23mm

Toerental onbelast	10000 t.p.m.
Schroefdraad spindel	M14
Ø Asgat	22,23 mm
Heropstartbeveiliging	✓
Dodemannschakelaar	✓
Vibratieniveau	8,5 m/s ²
Geluidsrukniveau	90 dB(A)
Afmetingen (L x B x H)	390 x 139 x 120 mm
Gewicht zonder kabel	3,0 kg

EAN: 0088381086455

COMBOPACKS

BOREN EN SCHROEVEN

BOREN EN BREKEN

SLIJPEN EN SCHUREN

SNIJDEN

ZAGEN

SCHAVEN EN FREZEN

NIETEN EN NAGLEN

METEN

STOFZUIGEN

DIVERSEN

TUIN

Haakse slijpers

GA5021CYX1

Haakse slijper 125mm 1450W

253 

- Krachtige maar lichte 125mm slijper, handig en comfortabel voor tweehandig gebruik dankzij de volwaardige achterhandgreep en de slanke tandwielkast.
- De levensduur van de tandwielen wordt verzekerd door het gepatenteerde super joint systeem (SJS) met spiraalveeroverbrenging, dat de schokken tijdens het slijpen opvangt.
- Verhoogde veiligheid dank zij de dodemansschakelaar en de elektronische startbeveiliging die na een stroomonderbreking het onverwacht opstarten verhindert.



Standaard toebehoren:
162258-0: anti-vibratie handgreep M8, 195354-9: Ezynut sluitmoer M14, 782423-1: nokkensleutel, A-80656: AFBRAAMSCHIJF RVS 125X6X22 MM

Toerental onbelast	10000 t.p.m.
Schroefdraad spindel	M14
Ø Asgat	22,23 mm
Heropstartbeveiliging	✓
Dodemansschakelaar	✓
Vibratieniveau	8,5 m/s ²
Geluidsdrukkniveau	90 dB(A)
Afmetingen (L x B x H)	390 x 139 x 120 mm
Gewicht zonder kabel	3,0 kg

EAN: 0088381804479

GA6040C

Haakse slijper 150mm 1400W

318 

- Robuuste en krachtige 150mm slijper voor betrouwbaar slijpwerk in diverse materialen.
- Elektronica controleert de zachtloop, houdt het gekozen toerental constant onder belasting en begrenst de stroom bij overbelasting om de machine te beschermen tegen doorbranden.
- Het nieuwe gepatenteerde Super Joint System II (SJSII) van Makita verlaagt de trillingen en verhoogt zo de veiligheid bij het gebruik van de haakse slijper.



Standaard toebehoren:
123146-6: snelspan beschermkap conform EN60745, 153489-2: zijhandgreep, 197610-3: nokkensleutel, 224415-9: binnenflens, 224543-0: sluitmoer, 782407-9: nokkensleutel

Toerental onbelast	4000 - 9000 t.p.m.
Nominaal vermogen	1400 W
Schroefdraad spindel	M14
Ø Asgat	22,23 mm
Heropstartbeveiliging	✓
Vibratieniveau	5,0 m/s ²
Afmetingen (L x B x H)	303 x 140 x 116 mm
Gewicht zonder kabel	2,6 kg

EAN: 0088381629232

9566PCV01

Haakse slijper 150mm 1400W

318 

- Krachtige 150mm slijper met instelbaar toerental voor zware belastingen zowel als gevoelvol slijpwerk, bijvoorbeeld bij de bewerking van roestvast staal.
- Uitgerust met lepelschakelaar van het dodemanstype (niet blokkeerbaar in de aan-stand).
- De levensduur van de tandwielen wordt verzekerd door het gepatenteerde super joint systeem (SJS) met spiraalveeroverbrenging, dat de schokken tijdens het slijpen opvangt.



Standaard toebehoren:
122896-0: snelspan beschermkap conform EN60745, 162258-0: anti-vibratie handgreep M8, 224415-9: binnenflens, 224543-0: sluitmoer, 782423-1: nokkensleutel, P-52990: afbraamschijf metaal 150x6,4x22,23mm

Toerental onbelast	4000 - 10000 t.p.m.
Nominaal vermogen	1400 W
Schroefdraad spindel	M14
Ø Asgat	22,23 mm
Dodemansschakelaar	✓
Vibratieniveau	8,5 m/s ²
Afmetingen (L x B x H)	307 x 169 x 103 mm
Gewicht zonder kabel	2,7 kg

EAN: 0088381085342

GA7060

Haakse slijper 180mm 2200W



- Robuuste allround slijper met verhoogde veiligheid dank zij de dodemansschakelaar.
- Gefreesde helicoidale tandwielen staan garant voor een gelijkmatige krachtoverdracht, een geluidsarme werking en een uitstekende levensduur van de overbrenging.
- De lagers zijn volledig afgeschermd van stof en gruis dank zij het labyrinth-systeem.
- Anker met beschermende zigzag-coating en poederverniste wikkelingen beschermen de motor tegen beschadigingen, ook bij slijpwerk in steen



Toerental onbelast	8500 t.p.m.
Schroefdraad spindel	M14
Ø Asgat	22,23 mm
Dodemansschakelaar	✓
Vibratieniveau	7,5 m/s ²
Geluidsdrukkniveau	91 dB(A)
Afmetingen (L x B x H)	450 x 200 x 144 mm
Gewicht zonder kabel	5,3 kg

EAN: 0088381809825

GA9012C

Haakse slijper 230mm 1800W

204 

- Met amper vienhalf kilo is dit met voorsprong de lichtste professionele 230mm slijper ter wereld.
- Elektronica controleert de zachtloop, houdt het toerental constant onder belasting en begrenst de stroom bij overbelasting.
- Verhoogde veiligheid dank zij de elektronische startbeveiliging die na een stroomonderbreking het onverwacht opstarten verhindert.
- Gefreesde helicoidale tandwielen staan garant voor een gelijkmatige krachtoverdracht, een geluidsarme werking en een uitstekende levensduur van de overbrenging.



Standaard toebehoren:
122847-3: snelspan beschermkap, 152539-0: zijhandgreep, 197610-3: nokkensleutel, 224415-9: binnenflens, 224543-0: sluitmoer, 782407-9: nokkensleutel

Toerental onbelast	6000 t.p.m.
Schroefdraad spindel	M14
Ø Asgat	22,23 mm
Heropstartbeveiliging	✓
Vibratieniveau	6 m/s ²
Afmetingen (L x B x H)	453 x 250 x 137 mm
Gewicht zonder kabel	4,5 kg

EAN: 0088381605953

Haakse slijpers

GA9050

Haakse slijper 230mm 2000W

204



- Lichte en handzame allround slijper met verhoogde veiligheid dank zij de dodemansschakelaar.
- Tandwielhuis met bijzonder laag profiel geeft toegang tot slijpzones die met andere slijpers onbereikbaar zijn.
- Gefreesde helicoidale tandwielen staan garant voor een gelijkmatige krachtoverdracht, een geluidsarme werking en een uitstekende levensduur van de overbrenging.
- Hittebestendige motor met automatisch uitschakelende koolborstels ter bescherming van de collector.

Toerental onbelast	6600 t.p.m.
Schroefdraad spindel	M14
Ø Asgat	22,23 mm
Dodemansschakelaar	✓
Vibratieniveau	5,5 m/s ²
Afmetingen (L x B x H)	432 x 250 x 132 mm
Gewicht zonder kabel	4,7 kg



Standaard toebehoren:
122891-0: standaard beschermkap conform EN60745, 152539-0: zijhandgreep, 197610-3: nokkensleutel, 224415-9: binnenflens, 224543-0: sluitmoer, 782407-9: nokkensleutel

EAN: 0088381606073

GA9060

Haakse slijper 230mm 2200W



- Robuuste allround slijper met verhoogde veiligheid dank zij de dodemansschakelaar.
- Gefreesde helicoidale tandwielen staan garant voor een gelijkmatige krachtoverdracht, een geluidsarme werking en een uitstekende levensduur van de overbrenging.
- De lagers zijn volledig afgeschermd van stof en gruis dank zij het labyrint-systeem.
- Anker met beschermende zigzag-coating en poederverniste wikkelingen beschermen de motor tegen beschadigingen, ook bij slijperwerk in steen

Toerental onbelast	6600 t.p.m.
Schroefdraad spindel	M14
Ø Asgat	22,23 mm
Dodemansschakelaar	✓
Vibratieniveau	5,5 m/s ²
Afmetingen (L x B x H)	450 x 250 x 144 mm
Gewicht zonder kabel	5,6 kg



Standaard toebehoren:
122891-0: standaard beschermkap conform EN60745, 152539-0: zijhandgreep, 197610-3: nokkensleutel, 224415-9: binnenflens, 224543-0: sluitmoer, 782407-9: nokkensleutel

EAN: 0088381809979

GA9061R

Haakse slijper 230mm 2200W

218



- Krachtige en robuuste allround slijper met soft start.
- Anker met gepatenteerde zigzag-coating en poederverniste wikkelingen beschermen de motor tegen beschadigingen door gruis.
- Verhoogde veiligheid dank zij de elektronische startbeveiliging die na een stroomonderbreking het onverwacht opstarten verhindert.
- Het gepatenteerde Super Joint System II (SJSII) van Makita verlaagt de trillingen en verhoogt zo de veiligheid bij het gebruik van de haakse slijper.

Toerental onbelast	6600 t.p.m.
Schroefdraad spindel	M14
Ø Asgat	22,23 mm
Heropstartbeveiliging	✓
Vibratieniveau	6,5 m/s ²
Afmetingen (L x B x H)	450 x 250 x 144 mm
Gewicht zonder kabel	5,7 kg



Standaard toebehoren:
122891-0: standaard beschermkap conform EN60745, 152539-0: zijhandgreep, 197610-3: nokkensleutel, 782407-9: nokkensleutel

EAN: 0088381810050



GA9030RF01

Haakse slijper 230mm 2400W

204



- Zeer krachtige haakse slijper met zacht aanloop voor comfortabel werken in de zwaarste omstandigheden.
- Verhoogde veiligheid dank zij de elektronische startbeveiliging die na een stroomonderbreking het onverwacht opstarten verhindert.
- De levensduur van de overbrenging en de veiligheid van de gebruiker worden verzekerd door de koppelbegrenzer die de aandrijving ontkoppelt in geval van een plotse blokkering van de schijf.
- Automatisch uitschakelende koolborstels ter bescherming van de collector.

Toerental onbelast	6600 t.p.m.
Schroefdraad spindel	M14
Ø Asgat	22,23 mm
Heropstartbeveiliging	✓
Vibratieniveau	5,5 m/s ²
Afmetingen (L x B x H)	503 x 250 x 140 mm
Gewicht zonder kabel	6,5 kg



Standaard toebehoren:
122891-0: standaard beschermkap conform EN60745, 162264-5: anti-vibratie handgreep M14, 192227-7: super binnenflens, 197610-3: nokkensleutel, 224543-0: sluitmoer, 782407-9: nokkensleutel

EAN: 0088381607483

GA9030SF01

Haakse slijper 230mm 2400W

204



- Zeer krachtige haakse slijper met zacht aanloop voor comfortabel werken in de zwaarste omstandigheden.
- Verhoogde veiligheid dank zij de dodemansschakelaar.
- De lagers zijn volledig afgeschermd van stof en gruis dank zij het labyrint-systeem.
- De levensduur van de overbrenging en de veiligheid van de gebruiker worden verzekerd door de koppelbegrenzer die de aandrijving ontkoppelt in geval van een plotse blokkering van de schijf.

Toerental onbelast	6600 t.p.m.
Schroefdraad spindel	M14
Ø Asgat	22,23 mm
Dodemansschakelaar	✓
Vibratieniveau	6,5 m/s ²
Afmetingen (L x B x H)	511 x 249 x 140 mm
Gewicht zonder kabel	6,3 kg



Standaard toebehoren:
122891-0: standaard beschermkap conform EN60745, 162264-5: anti-vibratie handgreep M14, 192227-7: super binnenflens, 197610-3: nokkensleutel, 224543-0: sluitmoer, 782407-9: nokkensleutel

EAN: 0088381072953

COMBOPACKS

BOREN EN SCHROEVEN

BOREN EN BREKEN

SLIJPEN EN SCHUREN

SNIJDEN

ZAGEN

SCHAVEN EN FREZEN

NIETEN EN NAGELEN

METEN

STOFZUIGEN

DIVERSEN

TUIN

Haakse slijpers

GA9040RF01

Haakse slijper 230mm 2600W

204 

- Uiterst krachtige haakse slijper met zachttaanloop voor comfortabel werken in de zwaarste omstandigheden.
- Verhoogde veiligheid dank zij de elektronische startbeveiliging die na een stroomonderbreking het onverwacht opstarten verhindert.
- De levensduur van de overbrenging en de veiligheid van de gebruiker worden verzekerd door de koppelbegrenzer die de aandrijving ontkoppelt in geval van een plotse blokkering van de schijf.
- Automatisch uitschakelende koolborstels ter bescherming van de collector.



Standaard toebehoren:
122891-0: standaard beschermkap conform EN60745, 162264-5: anti-vibratie handgreep M14, 192227-7: super binnenflens, 197610-3: nokkensleutel, 224543-0: sluitmoer, 782407-9: nokkensleutel

Toerental onbelast	6600 t.p.m.
Schroefdraad spindel	M14
Ø Asgat	22,23 mm
Heropstartbeveiliging	✓
Vibratieniveau	6,0 m/s ²
Afmetingen (L x B x H)	503 x 250 x 140 mm
Gewicht zonder kabel	6,9 kg

EAN: 0088381607490

GA9040SF01

Haakse slijper 230mm 2600W

204 

- Uiterst krachtige haakse slijper met zachttaanloop voor comfortabel werken in de zwaarste omstandigheden.
- Verhoogde veiligheid dank zij de dodemansschakelaar.
- De lagers zijn volledig afgeschermd van stof en gruis dank zij het labyrint-systeem.
- De levensduur van de overbrenging en de veiligheid van de gebruiker worden verzekerd door de koppelbegrenzer die de aandrijving ontkoppelt in geval van een plotse blokkering van de schijf.



Standaard toebehoren:
122891-0: standaard beschermkap conform EN60745, 162264-5: anti-vibratie handgreep M14, 192227-7: super binnenflens, 197610-3: nokkensleutel, 224543-0: sluitmoer, 782407-9: nokkensleutel

Toerental onbelast	6600 t.p.m.
Schroefdraad spindel	M14
Ø Asgat	22,23 mm
Dodemansschakelaar	✓
Vibratieniveau	5,5 m/s ²
Afmetingen (L x B x H)	511 x 249 x 140 mm
Gewicht zonder kabel	6,7 kg

EAN: 0088381072960



Haakse slijpers

DK0047GX1

Combopack haakse slijpers



- Met deze combinatie beschikt u over een degelijke slijper voor zowel het fijnere als het zwaardere slijpwerk.
- Beide machines zijn dank zij de motor met hoge hitte bestendigheid, het labirint-systeem en de zig-zag ankercoating uiterst goed bestand tegen stof en gruis bij het slijpen van steenachtige materialen.
- Gefreesde helicoidale tandwielen staan garant voor een gelijkmatige krachtoverdracht, een geluidsarme werking en een uitstekende levensduur van de overbrenging.
- Geleverd met een diamantschijf voor beide machines.

Haakse slijper 230mm	GA9060
Haakse slijper 125mm	9558HNRG
Diamantslijpschijf	2x Diamak DS

Standaard toebehoren:
 122891-0: standaard beschermkap conform EN60745, 123099-9: beschermkap, 153489-2: zijhandgreep, 162264-5: anti-vibratie handgreep M14, 197610-3: nokkensleutel, 224415-9: binnenflens (2x), 224543-0: sluitmoer (2x), 824984-6: kunststof opbergkoffer...

EAN: 0088381817097

DK0046X1

Combopack haakse slijpers



- Met deze combinatie beschikt u over een degelijke maar handzame 125mm slijper voor het fijnere werk en een krachtige 230mm slijper voor het zwaardere werk.
- Beide machines zijn dank zij de motor met hoge hitte bestendigheid, het labirint-systeem en de zig-zag ankercoating uiterst goed bestand tegen stof en gruis bij het slijpen van steenachtige materialen.
- De GA9061R (2200W) is uitgerust met zachtanloop en heropstartbeveiliging en met een gelagerde binnenflens voor snel en gemakkelijk vervisselen van de slijpschijf.

Haakse slijper 230mm	GA9061R
Haakse slijper 125mm	GA5040RZ
Diamantslijpschijf	2x Diamak DS

Standaard toebehoren:
 122891-0: standaard beschermkap conform EN60745, 123099-9: beschermkap, 152539-0: zijhandgreep, 153489-2: zijhandgreep, 192227-7: super binnenflens, 197610-3: nokkensleutel, 224415-9: binnenflens, 224543-0: sluitmoer (2x), 782407-9: nokkensleutel.

EAN: 0088381817080

DK0081TJX2

Combopack haakse slijpers



- DGA506: lichte, sterke 125mm 18V accu haakse slijper voor slijpwerk in diverse materialen.
- De GA5040R (1100W) is een robuuste maar handzame eenhandslijper voor betrouwbaar slijpwerk in diverse materialen; de levensduur van de tandwielen wordt verzekerd door het gepatenteerde super joint systeem (SJS) en de zigzag-coating beschermt de motor tegen beschadigingen door gruis.

Bijgeleverde accu's	2 x 5,0Ah
Haakse slijper 125mm	GA5040R
Haakse slijper 125mm	DGA506RTJ

Standaard toebehoren:
 195584-2: snellader DC18RC, 197280-8: Li-ion accu BL1850B (2x), 782407-9: nokkensleutel, 821550-0: MAKPAC II opbergkoffer, 821551-8: MAKPAC III opbergkoffer, B-45733: doorslijpschijf INOX 125x0,8x22,23mm (5x)

EAN: 0088381841160

DK0050X1

Combopack klopboormachine + haakse slijper



- HP1631: Bijzonder compacte en krachtige klopboormachine.
- GA5030R: Uitzonderlijk slank en ergonomisch gevormd machinehuis met een diameter van slechts 57mm en een afgeronde achterkant voor het grootst mogelijke gebruikskomfort bij het slijpen met één hand. Ook voorzien van een heropstartbeveiliging.
- D-08660: Makita boren set voor hout, steen en metaal.

Klopboormachine	HP1631
Haakse slijper 125mm	GA5030R
Borenset	D-08660

Standaard toebehoren:
 824943-0: kunststof koffer

EAN: 0088381811026

COMBOPACKS

BOREN EN
SCHROEVENBOREN EN
BREKENSLIJPEN EN
SCHUREN

SNIJDEN

ZAGEN

SCHAVEN EN
FREZENNIETEN EN
NAGELEN

METEN

STOFZUIGEN

DIVERSEN

TUIN

Overzicht: haakse slijpmachines

HAAKSE SLIJPERS LXT

Model	Ø slijpschijf (mm)	Accuspanning	Toerental onbelast (rpm)	Type schakelaar	AWS	Gewicht (kg)
DGA506	125	18V	8500	Schuifschakelaar	-	2,5
DGA508	125	18V	8500	Dodemansschakelaar	-	2,5
DGA513	125	18V	3000-8500	Schuifschakelaar	-	3,0
DGA514	125	18V	3000-8500	Schuifschakelaar	✓	3,0
DGA517	125	18V	3000-8500	Dodemansschakelaar	-	3,0
DGA518	125	18V	3000-8500	Dodemansschakelaar	✓	3,0
DGA900	230	2x18V	6000	Dodemansschakelaar	-	5,2
DGA901	230	2x18V	6000	Dodemansschakelaar	✓	5,2
DGA701	180	2x18V	7800	Dodemansschakelaar	✓	5,0

HAAKSE SLIJPERS XGT

Model	Ø slijpschijf (mm)	Accuspanning	Toerental onbelast (rpm)	Type schakelaar	AWS	Gewicht (kg)
GA013G	125	36V (40Vmax)	8500	Dodemansschakelaar	✓	3,0
GA005G	125	36V (40Vmax)	8500	Schuifschakelaar	✓	3,0

HAAKSE SLIJPERS 230V

Model	Ø slijpschijf (mm)	Nominaal opgenomen vermogen (W)	Toerental onbelast (rpm)	Gewicht (kg)	Type schakelaar	Heropstart-beveiliging	SJS	SJSII	Variabele snelheid	Geremd	Constant toerental	Soft Start
GA5034	125	720	11000	1,9	Dodemansschakelaar	-	-	-	-	-	-	-
9558HNRGK3	125	840	11000	2,1	Schuifschakelaar	✓	-	-	-	-	-	-
9558HNRGZ	125	840	11000	2,1	Schuifschakelaar	✓	-	-	-	-	-	-
9558PBGY	125	840	11000	2,1	Dodemansschakelaar	-	-	-	-	-	-	-
GA5040RZ	125	1100	11000	2,4	Schuifschakelaar	✓	-	✓	-	-	-	-
GA5040RKDJ	125	1100	11000	2,4	Schuifschakelaar	✓	-	✓	-	-	-	-
GA5041RZ	125	1100	11000	2,7	Schuifschakelaar	✓	-	✓	-	✓	-	-
9565CRX1	125	1400	11000	2,6	Schuifschakelaar	✓	✓	-	-	-	✓	✓
GA5040C	125	1400	2800-11000	2,4	Schuifschakelaar	✓	-	✓	✓	-	✓	✓
GA5040CJD1	125	1400	2800-11000	2,4	Schuifschakelaar	✓	-	✓	✓	-	✓	✓
GA5040CJD	125	1400	2800-11000	2,4	Schuifschakelaar	✓	-	✓	✓	-	✓	✓
GA5041CT01	125	1400	2800-11000	2,7	Schuifschakelaar	✓	-	✓	✓	✓	✓	✓
9565PCV01	125	1400	2800-11500	2,6	Dodemansschakelaar	-	✓	-	✓	-	✓	✓
GA5021C	125	1450	10000	3	Vergrendelbare hendel	✓	✓	-	-	-	✓	✓
GA5021CY	125	1450	10000	3	Dodemansschakelaar	✓	✓	-	-	-	✓	✓
GA5021CYX1	125	1450	10000	3	Dodemansschakelaar	✓	✓	-	-	-	✓	✓
GA6040C	150	1400	4000-9000	2,6	Schuifschakelaar	✓	-	✓	✓	-	✓	✓
9566PCV01	150	1400	4000-10000	2,7	Dodemansschakelaar	-	✓	-	✓	-	✓	✓
GA7060	180	2200	8500	5,3	Dodemansschakelaar	-	-	-	-	-	-	-
GA9060	230	2200	6600	5,6	Dodemansschakelaar	-	-	-	-	-	-	-
GA9050	230	2000	6600	4,7	Dodemansschakelaar	-	-	-	-	-	-	-
GA9012C	230	1800	6000	4,5	Vergrendelbare hendel	✓	-	-	-	-	✓	✓
GA9061R	230	2200	6600	5,7	Vergrendelbare hendel	✓	-	✓	-	-	-	✓
GA9030RF01	230	2400	6600	6,5	Vergrendelbare hendel	✓	-	-	-	-	-	✓
GA9030SF01	230	2400	6600	6,3	Dodemansschakelaar	-	-	-	-	-	-	✓
GA9040RF01	230	2600	6600	6,9	Vergrendelbare hendel	✓	-	-	-	-	-	✓
GA9040SF01	230	2600	6600	6,7	Dodemansschakelaar	-	-	-	-	-	-	✓

Alle accu haakse slijpers beschikken over BL motor, AFT, ADT, elektrische rem en heropstartbeveiliging.

Stempelslijpers

DGD800ZJ

Stempelslijper 18V

430 

- Accu-stempelslijper met slanke neus voor precies en gevoelvol slijpwerk.
- Robuust aluminium carter met volledige softgrip bekleding en slanke softgrip behuizing voor een comfortabele greep met één of twee handen.
- 43mm euro kraag maakt het mogelijk om een zijhandgreep te monteren voor meer controle.
- Elektronische overbelastingsbescherming en diepontlaadbeveiliging ingebouwd in de machine, met visueel waarschuwingssignaal; ook onverhoeds opstarten bij het wisselen van accu wordt voorkomen.



Standaard toebehoren:
763670-3: spantang 6mm, 781039-9: steeksleutel 13mm, 821550-0: MAKPAC II opbergkoffer

18V **LXT**

Bijgeleverde accu's	0
Toerental onbelast	26000 t.p.m.
Ø spantang - inbegrepen	8 mm
Vibratieniveau	76,5 m/s ²
Geluidsdruk niveau	72 dB(A)
Afmetingen (L x B x H)	402 x 82 x 118 mm
Netto gewicht	1,7 kg

EAN: 0088381670425

DGD800RTJ

Stempelslijper 18V

430 

- Accu-stempelslijper met slanke neus voor precies en gevoelvol slijpwerk.
- Robuust aluminium carter met volledige softgrip bekleding en slanke softgrip behuizing voor een comfortabele greep met één of twee handen.
- 43mm euro kraag maakt het mogelijk om een zijhandgreep te monteren voor meer controle.
- Elektronische overbelastingsbescherming en diepontlaadbeveiliging ingebouwd in de machine, met visueel waarschuwingssignaal; ook onverhoeds opstarten bij het wisselen van accu wordt voorkomen.



Standaard toebehoren:
195584-2: snellader DC18RC, 197280-8: Li-ion accu BL1850B (2x), 450128-8: accubeschermkap, 763670-3: spantang 6mm, 781039-9: steeksleutel 13mm, 821550-0: MAKPAC II opbergkoffer

18V **LXT**

Bijgeleverde accu's	2 x 5,0Ah
Toerental onbelast	26000 t.p.m.
Ø spantang - inbegrepen	8 mm
Vibratieniveau	76,5 m/s ²
Geluidsdruk niveau	72 dB(A)
Afmetingen (L x B x H)	402 x 82 x 118 mm
Netto gewicht	1,7 kg

EAN: 0088381814058

GD0603

Stempelslijper 240W

64 

- Robuust aluminium carter met volledige softgrip bekleding voor meer comfort.
- De lagers zijn volledig afgeschermd van stof en gruis dank zij het labyrinth-systeem.
- Vingervriendelijk door het ergonomische ontwerp van de inschakelhendel.
- Afgeronde spantang veroorzaakt geen terugslag of beschadigingen indien ze het werkstuk raakt.



Standaard toebehoren:
741614-3: slijpstift cilindrisch, 741615-1: slijpstift conisch, 763620-8: losse spantang 6mm, 781003-0: steeksleutel 10mm

Toerental onbelast	28000 t.p.m.
Ø spantang - inbegrepen	6 mm
Ø spantang - bereik	6 mm
Vibratieniveau	72,5 m/s ²
Geluidsdruk niveau	76 dB(A)
Afmetingen (L x B x H)	289 x 64 x 67 mm
Gewicht zonder kabel	0.97 kg

EAN: 0088381801089

GD0600

Stempelslijper 400W

325 

- Robuust aluminium carter met volledige softgrip bekleding voor meer comfort.
- De lagers zijn volledig afgeschermd van stof en gruis dank zij het labyrinth-systeem.
- Vingervriendelijk door het ergonomische ontwerp van de inschakelhendel.
- 43mm euro kraag laat bevestiging toe in boorstandaard of -klem.
- Afgeronde spantang veroorzaakt geen terugslag of beschadigingen indien ze het werkstuk raakt.



Standaard toebehoren:
763620-8: losse spantang 6mm, 781039-9: steeksleutel 13mm

Toerental onbelast	25000 t.p.m.
Ø spantang - inbegrepen	6 mm
Ø spantang - bereik	6 mm
Vibratieniveau	≤2,5 m/s ²
Geluidsdruk niveau	74 dB(A)
Afmetingen (L x B x H)	285 x 74 x 74 mm
Gewicht zonder kabel	1,7 kg

EAN: 0088381073318

GD0601

Stempelslijper 400W

325 

- Robuust aluminium carter met volledige softgrip bekleding voor meer comfort.
- De lagers zijn volledig afgeschermd van stof en gruis dank zij het labyrinth-systeem.
- 43mm euro kraag laat bevestiging toe in boorstandaard of -klem.
- Afgeronde spantang veroorzaakt geen terugslag of beschadigingen indien ze het werkstuk raakt.



Standaard toebehoren:
763620-8: losse spantang 6mm, 781039-9: steeksleutel 13mm

Toerental onbelast	25000 t.p.m.
Ø spantang - inbegrepen	6 mm
Ø spantang - bereik	6 mm
Vibratieniveau	≤2,5 m/s ²
Geluidsdruk niveau	75 dB(A)
Afmetingen (L x B x H)	359 x 82 x 82 mm
Gewicht zonder kabel	1,7 kg

EAN: 0088381078696

COMBOPACKS

BOREN EN SCHROEVEN

BOREN EN BREKEN

SLIJPEN EN SCHUREN

SNIJDEN

ZAGEN

SCHAVEN EN FREZEN

NIETEN EN NAGELEN

METEN

STOFZUIGEN

DIVERSEN

TUIJN

Stempelslijpers

GD0800C

Stempelslijper 750W

318 

- Sneldraaiende stempelslijper, ideaal voor ontbraam- en aanpaswerkzaamheden met slijpstiften of hardmetalen frezen.
- Elektronica controleert de soft start, houdt het gekozen toerental constant onder belasting en beschermt de machine tegen overbelasting.
- De levensduur van de tandwielen wordt verzekerd door het gepatenteerde super joint systeem (SJS) met spiraalveer- overbrenging, dat de schokken tijdens het slijpen opvangt.



Standaard toebehoren:
193012-1: spantang 6 met moer, 781006-4: steeksleutel 13mm,
781206-6: steeksleutel 19mm

Toerental onbelast	7000 - 28000 t.p.m.
Ø spantang - inbegrepen	6 mm
Ø spantang - bereik	6-8 mm
Vibratieniveau	2,5 m/s ²
Geluidsdrukkniveau	78 dB(A)
Afmetingen (L x B x H)	371 x 75 x 75 mm
Gewicht zonder kabel	1,7 kg

EAN: 0088381034579

GD0801C

Stempelslijper 750W

318 

- Sneldraaiende stempelslijper, ideaal voor ontbraam- en aanpaswerkzaamheden met slijpstiften of hardmetalen frezen.
- Uitgerust met lepelschakelaar van het dodemanstype (niet blokkeerbaar in de aan-stand).
- Elektronica controleert de soft start, houdt het gekozen toerental constant onder belasting en beschermt de machine tegen overbelasting.
- De levensduur van de tandwielen wordt verzekerd door het gepatenteerde super joint systeem (SJS) met spiraalveer- overbrenging, dat de schokken tijdens het slijpen opvangt.

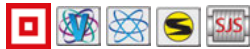

Standaard toebehoren:
192985-5: rechte zijhandgreep cpl, 193012-1: spantang 6 met moer,
781006-4: steeksleutel 13mm, 781206-6: steeksleutel 19mm

Toerental onbelast	7000 - 29000 t.p.m.
Ø spantang - inbegrepen	6 mm
Ø spantang - bereik	6-8 mm
Dodemansschakelaar	✓
Vibratieniveau	2,5 m/s ²
Geluidsdrukkniveau	78 dB(A)
Afmetingen (L x B x H)	390 x 75 x 88 mm
Gewicht zonder kabel	2,0 kg

EAN: 0088381682466

GD0810C

Stempelslijper 750W

318 

- Laagtoerige stempelslijper met hoog koppel voor een optimaal rendement bij gebruik van schuurborstels.
- Elektronica controleert de soft start, houdt het gekozen toerental constant onder belasting en beschermt de machine tegen overbelasting.
- De levensduur van de tandwielen wordt verzekerd door het gepatenteerde super joint systeem (SJS) met spiraalveer- overbrenging, dat de schokken tijdens het slijpen opvangt.



Standaard toebehoren:
193012-1: spantang 6 met moer, 781006-4: steeksleutel 13mm,
781206-6: steeksleutel 19mm

Toerental onbelast	1800 - 7000 t.p.m.
Ø spantang - inbegrepen	6 mm
Ø spantang - bereik	6-8 mm
Vibratieniveau	≤2,5 m/s ²
Geluidsdrukkniveau	79 dB(A)
Afmetingen (L x B x H)	371 x 75 x 75 mm
Gewicht zonder kabel	1,7 kg

EAN: 0088381034586

GD0811C

Stempelslijper 750W

318 

- Laagtoerige stempelslijper met hoog koppel voor een optimaal rendement bij gebruik van schuurborstels.
- Uitgerust met lepelschakelaar van het dodemanstype (niet blokkeerbaar in de aan-stand).
- Elektronica controleert de soft start, houdt het gekozen toerental constant onder belasting en beschermt de machine tegen overbelasting.
- De levensduur van de tandwielen wordt verzekerd door het gepatenteerde super joint systeem (SJS) met spiraalveer- overbrenging, dat de schokken tijdens het slijpen opvangt.



Standaard toebehoren:
192985-5: rechte zijhandgreep cpl, 193012-1: spantang 6 met moer,
781006-4: steeksleutel 13mm, 781206-6: steeksleutel 19mm

Toerental onbelast	1800 - 7000 t.p.m.
Ø spantang - inbegrepen	8 mm
Dodemansschakelaar	✓
Vibratieniveau	2,5 m/s ²
Geluidsdrukkniveau	79 dB(A)
Afmetingen (L x B x H)	390 x 75 x 88 mm
Gewicht zonder kabel	2,0 kg

EAN: 0088381682480

GS5000

Rechte slijper 750W

204 

- Robuuste rechte slijper, ideaal voor ontbramen en vlaklijpen van grotere metalen werkstukken.
- Hittebestendige motor met automatisch uitschakelende koolborstels ter bescherming van de collector.
- Verhoogde veiligheid dank zij de dodemansschakelaar.
- Gefreesde helicoidale tandwielen staan garant voor een gelijkmatige krachtoverdracht, een geluidsarme werking en een uitstekende levensduur van de overbrenging.



Standaard toebehoren:
123199-5: beschermkap voor rechte slijper, 224457-3: binnenflens,
224583-8: sluitmoer, 410047-0: sleutelhouder, 782423-1: nokkensleutel,
783204-6: inbussleutel 6x90mm

Toerental onbelast	5600 t.p.m.
Ø Asgat	20 mm
Ø spantang - inbegrepen	20 mm
Ø spantang - bereik	20 mm
Dodemansschakelaar	✓
Vibratieniveau	≤2,5 m/s ²
Geluidsdrukkniveau	83 dB(A)
Afmetingen (L x B x H)	590 x 189 x 116 mm
Gewicht zonder kabel	5,0 kg

EAN: 0088381642262

Doorslijpers

DCE090ZX1



LXT 36V BL Mx3 ADT AFT XPT

Doorslijper 230 mm 2x18V

- Compacte en lichte accu doorslijpmachine met een snijdiepte van 88 mm en voorzien van een wateraansluiting.
- (BRAKE): elektrische motorrem verhoogt de veiligheid en de productiviteit.
- ADT (Automatic torque Drive Technology) wijzigt toerental en koppelt van de machine in functie van de belasting.
- De AFT functie schakelt de motor onmiddellijk uit wanneer de schijf plots blokkeert.
- Wordt geleverd zonder accu's noch lader. Zo kan u op een prijsbewuste wijze uw Makita machinepark uitbreiden.



Standaard toebehoren:
782023-7: dopsleutel, 783202-0: Inbussleutel 4x70mm, E-03006: doorslijpschijf rvs 230x2,0x22,23mm

Accuspanning	2x18 V
Bijgeleverde accu's	0
Toerental onbelast	6600 t.p.m.
Max. slijpdiepte	88 mm
Schroefdraad spindel	M14
Ø Asgat	22,23 mm
Motorrem	✓
Vibratie vooraan	5,9 m/s ²
Vibratie achteraan	4,0 m/s ²
Geluidsrukniveau	103 dB(A)
Afmetingen (L x B x H)	554 x 241 x 283 mm
Netto gewicht	5,6 kg

EAN: 0088381899413

DCE090T2X1



LXT 36V BL Mx3 ADT AFT XPT

Doorslijper 230 mm 2x18V

- Compacte en lichte accu doorslijpmachine met een snijdiepte van 88 mm en voorzien van een wateraansluiting.
- De AFT functie schakelt de motor onmiddellijk uit wanneer de schijf plots blokkeert.
- ADT (Automatic torque Drive Technology) wijzigt toerental en koppelt van de machine in functie van de belasting.
- (BRAKE): elektrische motorrem verhoogt de veiligheid en de productiviteit.
- Soft start: verhoogt het comfort en de veiligheid door een zachte start zonder schokken.



Standaard toebehoren:
196933-6: Duo snellader DC18RD, 197280-8: Li-ion accu BL1850B (2x), 782023-7: dopsleutel, 783202-0: Inbussleutel 4x70mm, E-03006: doorslijpschijf rvs 230x2,0x22,23mm

Accuspanning	2x18 V
Bijgeleverde accu's	2 x 5,0Ah
Toerental onbelast	6600 t.p.m.
Max. slijpdiepte	88 mm
Schroefdraad spindel	M14
Ø Asgat	22,23 mm
Motorrem	✓
Vibratie vooraan	5,9 m/s ²
Vibratie achteraan	4,0 m/s ²
Geluidsrukniveau	103 dB(A)
Afmetingen (L x B x H)	554 x 241 x 283 mm
Netto gewicht	5,6 kg

EAN: 0088381899468

EK6100



2-takt motordoorslijper 60,7cc 305mm

NGK BPM7A

- Bijzonder wendbare 300mm motordoorslijper door het lage gewicht en de perfecte balans.
- Tot 20% lager brandstofverbruik dan een klassieke tweetaktmotor en verminderde uitstootwaarden in overeenstemming met 2002/88/EC dank zij de SAS-technologie met spoeling van de verbrande gassen door zuivere lucht.
- Uitstekende kracht / gewicht verhouding door het geavanceerde cilinderontwerp met viervoudige, gesloten spoelopeningen.



Standaard toebehoren:
394228121: verloopring 20x25,4mm, 940827000: torx sleutel, 941719141: combisleutel, 957341040: watertoevoersets voor motordoorslijper, 980008606: 2-takt motorolie

2-taktmotor	✓
Max. toerental	10000 t.p.m.
Max. spindeltoerental	5100 t.p.m.
Vermogen kW / pk	3,2 / 4,4
Max. slijpdiepte	110 mm
Ø Asgat	20 mm
Inhoud brandstoftank	0,7 l
Vibratie vooraan	3,0 m/s ²
Vibratie achteraan	3,6 m/s ²
Geluidsrukniveau	99,6 dB(A)
Afmetingen (L x B x H)	705 x 252 x 362 mm
Netto gewicht	8,5 kg

EAN: 4002829804766

EK7301WS



2-takt motordoorslijper 72,6cc 355mm

NGK BPM7A

- Compacte 350mm motordoorslijper, goed wendbaar door het lage gewicht en de perfecte balans.
- Tot 15% lager brandstofverbruik dan het voorgaande model en verminderde uitstootwaarden in overeenstemming met 2002/88/EC dank zij de uitlaat met SLR-technologie, die onverbrande gassen terugstoot naar de cilinder.
- Uitstekende kracht / gewicht verhouding door het geavanceerde cilinderontwerp met viervoudige, gesloten spoelopeningen.
- De snijmer kan in enkele ogenblikken zijdelings gemonteerd worden voor het slijpen langs muren of andere obstakels.



Standaard toebehoren:
394228121: verloopring 20x25,4mm, 394365102: watertoevoersets compleet voor motordoorslijpers, 940827000: torx sleutel, 941719141: combisleutel, 957173611: filterset voor motordoorslijper., 980008606: 2-takt motorolie

2-taktmotor	✓
Max. toerental	9350 t.p.m.
Max. spindeltoerental	4300 t.p.m.
Vermogen kW / pk	3,8 / 5,1
Max. slijpdiepte	122 mm
Ø Asgat	20 mm
Inhoud brandstoftank	1,1 l
Decompressieklep	✓
Vibratie vooraan	7,0 m/s ²
Vibratie achteraan	4,9 m/s ²
Geluidsrukniveau	99,6 dB(A)
Afmetingen (L x B x H)	800 x 290 x 380 mm

EAN: 4002829797402

SLR

EK7651H



MM4 motordoorslijper 75,6cc 355mm

NGK CMR6H

- Zeer duurzame en gebruiksvriendelijke 350mm motordoorslijper, wereldwijd uniek door het gebruik van een viertaktmotor op dit type van machine.
- Hoogwaardige Makita MM4 viertaktmotor heeft een opvallend lager verbruik, minder uitstoot, draait rustiger en heeft een langere levensduur dan een vergelijkbare tweetaktmotor.



Standaard toebehoren:
195532-1: motorolie, 195534-7: watertoevoersets, 195945-6: voorfilter

4-takt (OHV)	✓
Max. toerental	9100 t.p.m.
Max. spindeltoerental	4300 t.p.m.
Vermogen kW / pk	3,0 / 4,1
Max. slijpdiepte	122 mm
Ø Asgat	20 / 25,4 mm
Inhoud brandstoftank	1,1 l
Decompressieklep	✓
Vibratie vooraan	2,7 m/s ²
Vibratie achteraan	1,8 m/s ²
Geluidsrukniveau	92,7 dB(A)
Afmetingen (L x B x H)	780 x 310 x 455 mm

EAN: 0088381620017

MM4

COMBIPACKS

BOREN EN SCHROEVEN

BOREN EN BREKEN

SLIJPEN EN SCHUREN

SNIJDEN

ZAGEN

SCHAVEN EN FREZEN

NIETEN EN NAGLEN

METEN

STOFZUIGEN

DIVERSEN

TUIN

Doorslijpers

EK8100WS

2-takt motordoorslijper 80,7cc 405mm

NGK BPMR7A 

- Compacte 400mm motordoorslijper, goed wendbaar door het lage gewicht en de perfecte balans.
- Tot 15% lager brandstofverbruik dan het voorgaande model en verminderde uitstootwaarden in overeenstemming met 2002/88/EC dank zij de uitlaat met SLR-technologie, die onverbrande gassen terugstoot naar de cilinder.
- Uitstekende kracht / gewicht verhouding door het geavanceerde cilinderontwerp met viervoudige, gesloten spoelpoorten.
- De snijarm kan in enkele ogenblikken zijdelings gemonteerd worden voor het slijpen langs muren of andere obstakels.



Standaard toebehoren:
394228121: verloopring 20x25,4mm, 394365102: watertoevoerset compleet voor motordoorslijpers, 940827000: torx sleutel, 941719141: combisleutel, 957173611: filterset voor motordoorslijper., 980008606: 2-takt motorolie

2-taktmotor	✓
Max. toerental	9350 t.p.m.
Max. spindeltoerental	3820 t.p.m.
Vermogen kW / pk	4,2 / 5,7
Max. slijpdiepte	147 mm
Ø Asgat	20 mm
Inhoud brandstoftank	1,1 l
Decompressieklep	✓
Vibratie vooraan	7,8 m/s ²
Vibratie achteraan	6,1 m/s ²
Geluidsdruk niveau	100,3 dB(A)
Afmetingen (L x B x H)	830 x 290 x 370 mm

EAN: 4002829828458

SLR

DK0076T

Combopack haakse slijper 125mm 18V + motordoorslijper



- Met dit combopack beschikt u over een krachtige 125mm accu haakse slijper voor het fijnere werk en een 4-takt 350mm motordoorslijper voor het zware werk.
- DGA506: lichte, sterke 125mm 18V accu haakse slijper voor slijpwerk in diverse materialen.
- De EK7651H is een zeer duurzame en gebruiksvriendelijke 350mm motordoorslijper, wereldwijd uniek door het gebruik van een viertaktmotor op dit type van machine.

Bijgeleverde accu's	1 x 5,0Ah
Haakse slijper 125mm	DGA506Z
Motordoorslijper	EK7651H

EAN: 0088381838818

DK0069WST

Combopack haakse slijper 125mm 18V + motordoorslijper



- Met deze combinatie beschikt u over een degelijke maar handzame 125mm accu slijper voor het fijnere werk en een krachtige 400mm motordoorslijper voor het zware werk.
- DGA506: lichte, sterke 125mm 18V accu haakse slijper voor slijpwerk in diverse materialen.
- De EK8100WS is een zeer duurzame en gebruiksvriendelijke 400mm motordoorslijper.

Bijgeleverde accu's	1 x 5,0Ah
Haakse slijper 125mm	DGA506
Motordoorslijper	EK8100WS

Standaard toebehoren:
195584-2: snellader DC18RC, 224415-9: binnenflens, 224543-0: sluitmoer, 450128-8: accubeschermpak, 782423-1: nokkensleutel

EAN: 0088381821407



Accu metaalafkortmachine
2 x 18 V

DLW140

**De eerste accu metaal-
afkort machine ter wereld!**



Kantelbare geleideplaat
met snelspan Schroef



Vervangen van de schijf
zonder gereedschap



Vonkenscherm

Belastingsindicator



Indicatie van de belasting
d.m.v. vier statusleds.

Instelling geleideplaat
zonder gereedschap



De hoek van de geleideplaat
kan ingesteld worden van 0°
tot 45°. Een hendel vergrendelt
de hoek.

Vergrendeling met pen



Om de zaagkop te vergren-
delen in de laagste stand
voor stockage en transport.

Ingebouwde handgreep



Handig voor het verplaatsen
van de machine.

LXT

18v + 18v

36v

**BL
MOTOR**

Slijpmachines - Diversen

DLW140Z

Metaalfkortmachine 55mm 2x18V



- Afkortslijpmachine voor het haaks of onder verstek afkorten van lichte metaalprofielen.
- Wordt geleverd zonder accu's noch lader. Zo kan u op een prijsbewuste wijze uw Makita machinepark uitbreiden.
- Materiaalklem met snelspanfunctie en draaibare klemvoet die zich automatisch aanpast aan de hoek van het werkstuk bij versteksnedes.
- Geïntegreerde asblokkering voor een snelle en eenvoudige vervanging van schijf.
- Gereedschapsloos vervangen van de slijpschijf

Standaard toebehoren:
B-49448: doorslijpschijf staal 355mm

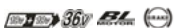

Bijgeleverde accu's	0
Toerental onbelast	3800 t.p.m.
Ø Asgat	25,4 mm
Vibratieniveau	2,5 m/s ²
Geluidsvermogeniveau	115 dB(A)
Geluidsdruk niveau	103 dB(A)
Afmetingen (L x B x H)	530 x 295 x 640 mm
Gewicht zonder kabel	17 kg

EAN: 0088381869591

DLW140PG2

Metaalfkortmachine 355mm 2x18V



- Afkortslijpmachine voor het haaks of onder verstek afkorten van lichte metaalprofielen.
- Materiaalklem met snelspanfunctie en draaibare klemvoet die zich automatisch aanpast aan de hoek van het werkstuk bij versteksnedes.
- Geïntegreerde asblokkering voor een snelle en eenvoudige vervanging van schijf.
- (BRAKE): elektrische motorrem verhoogt de veiligheid en de productiviteit.
- Gereedschapsloos vervangen van de slijpschijf

Standaard toebehoren:
196933-6: Duo snellader DC18RD, 197422-4: Li-ion accu BL1860B (2x),
B-49448: doorslijpschijf staal 355mm



Bijgeleverde accu's	2 x 6,0 Ah
Toerental onbelast	3800 t.p.m.
Ø Asgat	25,4 mm
Vibratieniveau	2,5 m/s ²
Geluidsvermogeniveau	115 dB(A)
Geluidsdruk niveau	103 dB(A)
Afmetingen (L x B x H)	530 x 295 x 640 mm
Gewicht zonder kabel	17 kg

EAN: 0088381869645

LW1400X

Metaalfkortmachine 355mm 2200W



- Krachtige afkortslijpmachine voor het snel haaks of onder verstek afkorten van diverse metaalprofielen.
- Bij ruim 20mm radiale slijtage (35% van de nuttige schijfoppervlakte opgebruikt) heeft deze machine nog een afkortcapaciteit van 50x230 mm of 100x80 mm.
- De robuuste afkort- en versteekaanslag kan op drie verschillende posities gemonteerd worden om met elke slijtagetoestand van de schijf een maximale capaciteit te bereiken hetzij in de lengte hetzij in de breedte.



Standaard toebehoren:
B-49448: doorslijpschijf staal 355mm (5x)

Toerental onbelast	3800 t.p.m.
Max. zaagdiepte	115 mm
Ø Asgat	25,4 mm
Vibratieniveau	≤2,5 m/s ²
Geluidsvermogeniveau	110 dB(A)
Geluidsdruk niveau	102 dB(A)
Afmetingen (L x B x H)	530 x 295 x 640 mm
Gewicht zonder kabel	18,7 kg

EAN: 0088381807906

SG1251J

Sleuenslijper 125mm 1400W



- Compacte sleuenslijper, ideaal voor elektrische en sanitaire installatiewerken van beperkte omvang.
- Snijsbreedte in 9 trappen instelbaar door het invoegen van pasringen van 3 mm en/of 6 mm dikte
- De levensduur van de tandwielen wordt verzekerd door het gepatenteerde super joint systeem (SJS) met spiraalveer-overbrenging, dat de schokken tijdens het slijpen opvangt.
- Elektronica controleert de zachtenloop, houdt het toerental constant onder belasting en begrenst de stroom bij overbelasting.



Standaard toebehoren:
197610-3: nokkensleutel, 821552-6: MAKPAC IV opbergkoffer

Toerental onbelast	10000 t.p.m.
Max. slijpdiepte	30 mm
Sleufbreedte	6-30 mm
Ø Asgat	22,23 mm
Vibratieniveau	4 m/s ²
Geluidsdruk niveau	102 dB(A)
Afmetingen (L x B x H)	350 x 151 x 178 mm
Gewicht zonder kabel	4,3 kg

EAN: 0088381682060

SG150

Sleuenslijper 150mm 1800W



- De ideale machine voor het infrezen van de meest voorkomende elektrische en sanitaire leidingen.
- Door het compacte ontwerp van de kap kan men tot op 15mm langsheen binnenhoeken slijpen, en sleuven eindigen op 25mm van de vloer (bij volle diepte).
- Elektronica controleert de zachtenloop, houdt het toerental constant onder belasting en begrenst de stroom bij overbelasting.
- Eenvoudige en efficiënte dosering van de aanduwkracht dank zij het lichtsignaal bij overbelasting.



Standaard toebehoren:
781204-0: steeksleutel 13-17mm, B50856: koffer

Toerental onbelast	7800 t.p.m.
Max. slijpdiepte	45 mm
Sleufbreedte	7-35 mm
Ø Asgat	22,23 mm
Vibratie voraan	2,8 m/s ²
Vibratie achteraan	3,7 m/s ²
Geluidsdruk niveau	91 dB(A)
Elek. beschermingsklasse	II
Afmetingen (L x B x H)	410 x 195 mm
Gewicht zonder kabel	5,7 kg

EAN: 0088381028240

Slijpmachines - Diversen

SG181

Sleuvenlijper 180mm 2150W

B45872



- Sleuvenfrees voor sanitaire installaties, geschikt voor het verdekt inwerken van afvoerbuizen tot 40mm en van leidingen tot 1 1/4".
- Door het compacte ontwerp van de kap kan men tot op 15mm langsheen binnenhoeken slijpen, en sleuven eindigen op 25mm van de vloer (bij volle diepte).
- Elektronica controleert de zachttaanloop, houdt het toerental constant onder belasting en begrenst de stroom bij overbelasting.
- Eenvoudige en efficiënte dosering van de aanduwkracht dank zij het lichtsignaal bij overbelasting.



Standaard toebehoren:
781204-0: steeksleutel 13-17mm, B06337: metalen opbergkoffer, B44669: adapter voor stofafzuiging

Toerental onbelast	7200 t.p.m.
Max. slijpdiepte	60 mm
Sleufbreedte	7-43 mm
Ø Asgat	22,23 mm
Vibratie vooraan	2,1 m/s ²
Vibratie achteraan	3,2 m/s ²
Geluidsdruk niveau	91 dB(A)
Elek. beschermingsklasse	II
Afmetingen (L x B x H)	504 x 197 x 250 mm
Gewicht zonder kabel	6,0 kg

EAN: 0088381856065

4101RH

Diamantzaag 125mm 860W

303



- Gesloten band / diamantschijf voor nat gebruik en een perfecte zaagsnede
- Stroomkabel voorzien van aardlekschakelaar (PRCD)
- Traploze instelling van de slijpdiepte van 0-41,5 mm



Standaard toebehoren:
781043-8: steeksleutel 22mm, 783203-8: inbussleutel 5x80mm, B-21951: volleband diamantschijf beton 125mm

Toerental onbelast	12000 t.p.m.
Max. zaagdiepte	41,5 mm
Zaagdiepte (45°)	26 mm
Ø Asgat	20 mm
Vibratieniveau	4,5 m/s ²
Geluidsdruk niveau	101 dB(A)
Afmetingen (L x B x H)	236 x 223 x 158 mm
Gewicht zonder kabel	3,0 kg

EAN: 0088381026574

4100KB

Diamantzaag 125mm 1400W

- Aansluiting externe stofafzuiging mogelijk



Standaard toebehoren:
126738-0: stofzak, 781043-8: steeksleutel 22mm, 783203-8: inbussleutel 5x80mm

Toerental onbelast	12200 t.p.m.
Max. zaagdiepte	40,0 mm
Ø Asgat	20 mm
Vibratieniveau	6,0 m/s ²
Geluidsdruk niveau	96 dB(A)
Afmetingen (L x B x H)	231 x 220 x 179 mm
Gewicht zonder kabel	3,0 kg

EAN: 0088381851435

4114S

Diamantzaag 350mm 2400W

204



- 125mm snijcapaciteit voor het zwaardere doorslijpwerk.
- De levensduur van de tandwielen wordt verzekerd door het gepatenteerde super joint systeem (SJS) met spiraalveeroverbrenging, dat de schokken tijdens het slijpen opvangt.
- Grote voetplaat voor een stabiel aanvoeren van de machine.
- Zachttaanloop voor meer gebruikerscomfort.
- Aansluiting voor stofzuiger laat stofvrij werken toe.



Standaard toebehoren:
782238-6: dopsleutel 17

Toerental onbelast	3500 t.p.m.
Ø Asgat	25,4 mm
Vibratieniveau	3 m/s ²
Geluidsdruk niveau	103 dB(A)
Afmetingen (L x B x H)	673 x 240 x 329 mm
Gewicht zonder kabel	10,8 kg

EAN: 0088381073554

GB602W

Slijpmolen 150mm 250W



- Uitgerust met een WA60 steen voor algemeen slijpwerk; de afgeschuinde A60 steen aan de linkerzijde kan in combinatie met de bijgeleverde slijpinrichting gebruikt worden voor het naslijpen van zaagbladen voor bosmaaiers etc.
- Geschikt voor plaatstalen zaagbladen (zonder hardmetalen tanden) met een diameter van 200 tot 300mm en een asgat van 12,7 tot 25,4mm.
- Vlot verstelbare vonkschermen voor een optimale veiligheid.
- Geïntegreerde verlichting boven beide slijpstenen en loupe boven de rechter steen maakt het gemakkelijk om accuraat te werken.

Toerental onbelast	2850 t.p.m.
Ø Slijpsteen	150 mm
Max. dikte slijpsteen	16 mm
Ø Asgat	12,7 mm
Afmetingen (L x B x H)	375 x 205 x 286 mm
Gewicht zonder kabel	9,3 kg

Standaard toebehoren:
B-51895: slijpsteen 150x6,4x12,7mm A60M, B-51926: slijpsteen 150x16,0x12,7mm WA60K

EAN: 0088381075770

COMBOPACKS

BOREN EN
SCHROEVENBOREN EN
BREKENSLIJPEN EN
SCHUREN

SNIJDEN

ZAGEN

SCHAVEN EN
FREZENNIETEN EN
NAGELN

METEN

STOFZUIGEN

DIVERSEN

TUIN

Slijpmachines - Diversen

GB801

Slijpmolen 205mm 550W



- Slijpmolen voor eenvoudige werkzaamheden zoals ontbramen en ontroesten en voor het uit de vrije hand slijpen van snijdende gereedschappen.
- Uitgerust met een WA60 steen voor algemeen slijpwerk en een GC120 steen voor een fijnere afwerking.
- Vlot verstelbare vonkschermen voor een optimale veiligheid.
- Dank zij het ingebouwd schuifje voor koelvloeistof wordt overhitting van de werkstukken voorkomen.
- Geïntegreerde verlichting boven beide slijpstenen en loupe boven de rechter steen maakt het gemakkelijk om accuraat te werken.

Standaard toebehoren:
 A-47254: slijpsteen, A-47260: slijpsteen, B-51960: slijpsteen
 205x19,0x15,88mm WA60K, B-51976: slijpsteen 205x19,0x15,88mm
 GC120H

Toerental onbelast	2850 t.p.m.
Ø Slijpsteen	205 mm
Max. dikte slijpsteen	20 mm
Ø Asgat	15,88 mm
Afmetingen (L x B x H)	395 x 265 x 333 mm
Gewicht zonder kabel	19,9 kg

EAN: 0088381075787



Flakschuurmachines

BO4556K

Flakschuurmachine 112x102mm 200W

419



- Compacte en ergonomische vlakschuurmachine, ontworpen voor comfortabele bediening met één hand.
- Zowel de bovenkant als het centrale machinehuis zijn uitgevoerd als greepvlakken met slipvaste elastomeer bekleding.
- Stofdichte schakelaar, zwenkcilinders in aluminium en verbeterde bevestiging van de veldspoel zorgen voor een uitstekende levensduur.
- Schuurzool voorzien van klemmen laat het gebruik van schuurpapier aan de lopende meter toe.



Standaard toebehoren:
192352-4: set schuurpapier, 193712-3: papieren stofzak, 450066-4: perforatieplaat, 824806-0: kunststof koffer

Aantal schuurbewegingen	14000 min ⁻¹
Schuuruitslag	1,5 mm
Formaat schuurvoet	112x102 mm
Formaat schuurpapier	114x140 mm
Vibratieniveau	3 m/s ²
Geluidsrukniveau	82 dB(A)
Afmetingen (L x B x H)	131 x 112 x 141 mm
Gewicht zonder kabel	1,1 kg

EAN: 0088381082044

BO4555K

Flakschuurmachine 112x102mm 200W

419



- Compacte en ergonomische vlakschuurmachine, ontworpen voor comfortabele bediening met één hand.
- Zowel de bovenkant als het centrale machinehuis zijn uitgevoerd als greepvlakken met slipvaste elastomeer bekleding.
- Stofdichte schakelaar, zwenkcilinders in aluminium en verbeterde bevestiging van de veldspoel zorgen voor een uitstekende levensduur.
- Schuurzool voorzien van klemmen en velcro laat het gebruik van alle soorten schuurpapier toe.



Standaard toebehoren:
192352-4: set schuurpapier, 193712-3: papieren stofzak, 450066-4: perforatieplaat, 824806-0: kunststof koffer

Aantal schuurbewegingen	14000 min ⁻¹
Schuuruitslag	1,5 mm
Formaat schuurvoet	112x102 mm
Velcro-schuurpapier	114 x 102 mm
Formaat schuurpapier	114x140 mm
Vibratieniveau	≤2,5 m/s ²
Geluidsrukniveau	80 dB(A)
Afmetingen (L x B x H)	131 x 112 x 141 mm
Gewicht zonder kabel	1,1 kg

EAN: 0088381081733

BO4558

Flakschuurmachine 112x102mm 200W

419



- Compacte en ergonomische vlakschuurmachine, ontworpen voor comfortabele bediening met één hand.
- Zowel de bovenkant als het centrale machinehuis zijn uitgevoerd als greepvlakken met slipvaste elastomeer bekleding.
- Voetplaat en zwenkcilinders in aluminium, stofdichte schakelaar en verbeterde bevestiging van de veldspoel zorgen voor een uitstekende levensduur.
- Schuurzool voorzien van klemmen laat het gebruik van schuurpapier aan de lopende meter toe.



Standaard toebehoren:
135246-0: stofbox met papieren stofzak, 194746-9: papieren stofopvangzakje, 450066-4: perforatieplaat, P-32932: schuurvel Red

Aantal schuurbewegingen	14000 min ⁻¹
Schuuruitslag	1,5 mm
Formaat schuurvoet	112x102 mm
Formaat schuurpapier	114x140 mm
Vibratieniveau	3,5 m/s ²
Geluidsrukniveau	79 dB(A)
Afmetingen (L x B x H)	131 x 112 x 141 mm
Gewicht zonder kabel	1,2 kg

EAN: 0088381604765

BO4565K

Flakschuurmachine 112x190mm 200W

419



- Compacte en ergonomische vlakschuurmachine, ontworpen voor comfortabele bediening met één hand.
- Zowel de bovenkant als het centrale machinehuis zijn uitgevoerd als greepvlakken met slipvaste elastomeer bekleding.
- Stofdichte schakelaar, zwenkcilinders in aluminium en verbeterde bevestiging van de veldspoel zorgen voor een uitstekende levensduur.
- Velcro-schuurzool met driehoekige, tweezijdig met schuurpapier beklede punt voor een perfecte afwerking van zelfs de moeilijkst toegankelijke vlakken.



Standaard toebehoren:
135246-0: stofbox met papieren stofzak, 192352-4: set schuurpapier, 194746-9: papieren stofopvangzakje, 824806-0: kunststof koffer

Aantal schuurbewegingen	14000 min ⁻¹
Schuuruitslag	1,5 mm
Formaat schuurvoet	112x190 mm
Velcro-schuurpapier	114 x 102 mm
Vibratieniveau	4 m/s ²
Geluidsrukniveau	81 dB(A)
Afmetingen (L x B x H)	219 x 112 x 139 mm
Gewicht zonder kabel	1,2 kg

EAN: 0088381081764

BO3711

Flakschuurmachine 93x185mm 190W

64



- Lichte en handzame vlakschuurmachine met kleine uitslag voor een extra fijne afwerking.
- Compact en ergonomisch ontwerp laat een comfortabele bediening toe met één of twee handen.
- Variabel toerental zorgt voor een aan elk materiaal aangepaste snelheid.
- Schuurzool voorzien van klemmen laat het gebruik van schuurpapier aan de lopende meter toe.
- Grote papierklemmen met veer vergemakkelijken de papierwissel en verzekeren een vaste klemming.



Standaard toebehoren:
135246-0: stofbox met papieren stofzak, 168557-8: filterzak voor stofbox, 192989-7: perforatieplaat

Aantal schuurbewegingen	4000-11000 min ⁻¹
Schuuruitslag	2,0 mm
Formaat schuurvoet	93x185 mm
Formaat schuurpapier	93x228 mm
Vibratieniveau	3,5 m/s ²
Geluidsrukniveau	72 dB(A)
Afmetingen (L x B x H)	253 x 92 x 154 mm
Gewicht zonder kabel	1,6 kg

EAN: 0088381603294

COMBOPACKS

BOREN EN SCHROEVEN

BOREN EN BREKEN

SLIJPEN EN SCHUREN

SNIJDEN

ZAGEN

SCHAVEN EN FREZEN

NIETEN EN NAGELN

METEN

STOFZUIGEN

DIVERSEN

TUIJN

Vlakschuurmachines

BO4900VJ

Vlakschuurmachine 115x229mm 330W

419 

- Minder trillingen, dus verhoogd gebruiksgemak
- Ook voorzien van papierklemmen voor gebruik normaal schuurpapier
- Regelbaar toerental en soft-grip
- Standaard geleverd met papieren stofzak; een textielstofzak is als optie verkrijgbaar.
- Velcro bevestiging



Standaard toebehoren:
193294-5: stofzak + houder, 821550-0: MAKPAC II opbergkoffer,
P-33211: Schuurvel Red velcro

Aantal schuurbewegingen	4000-10000 min ⁻¹
Schuuruitslag	2,6 mm
Velcro-schuurpapier	115 x 229 mm
Formaat schuurpapier	115x280 mm
Vibratieniveau	5,0 m/s ²
Geluidsdruk niveau	71 dB(A)
Afmetingen (L x B x H)	289 x 115 x 190 mm
Gewicht zonder kabel	2,7 kg

EAN: 0088381640664

9046J

Vlakschuurmachine 115x229mm 600W

419 

- Nagenoeg trillingsvrij door het nieuw ontwikkelde dempingsysteem
- Ook voorzien van papierklemmen voor gebruik normaal schuurpapier
- Standaard geleverd met papieren stofzak; een textielstofzak is als optie verkrijgbaar.
- Velcro bevestiging
- Geleverd in een MAKPAC, een stevige stapelbare opbergkoffer in ABS met vergrendelsysteem om meerdere koffers met elkaar te verbinden.



Standaard toebehoren:
193294-5: stofzak + houder, 821550-0: MAKPAC II opbergkoffer,
P-33015: Schuurvel Red geperforeerd, P-33037: Schuurvel Red geperforeerd, P-33059: Schuurvel Red geperforeerd

Aantal schuurbewegingen	6000 min ⁻¹
Schuuruitslag	5,0 mm
Formaat schuurvoet	115x229 mm
Velcro-schuurpapier	115 x 229 mm
Formaat schuurpapier	115x280 mm
Vibratieniveau	3,5 m/s ²
Geluidsdruk niveau	84 dB(A)
Afmetingen (L x B x H)	283 x 115 x 219 mm
Gewicht zonder kabel	3,1 kg

EAN: 0088381669610



Excentrische schuurmachines

DBO180ZJ

Excentrische schuurmachine 125mm 18V



18V LXT

- Compacte en ergonomische snoerloze excenterschuurmachine, ideaal voor schuurwerk waarbij een grote mobiliteit vereist is zoals bv. bij schilderwerken aan gevels en buitenschrijnwerk.
- De zeer compacte bouwvorm met laag zwaartepunt en gelijkmatige gewichtsverdeling zorgt voor comfortabele werken, ook bij het schuren van verticale vlakken.
- Zowel de bovenkant als het centrale machinehuis zijn voorzien als greepvlakken met slipvaste elastomeer bekleding.
- Voorkeuze voor drie snelheden voor een stillere werking en meer autonomie bij lichtere schuurwerkzaamheden.



Standaard toebehoren:
135246-0: stofbox met papieren stofzak, 194746-9: papieren stofopvangzakje, 821550-0: MAKPAC II opbergkoffer, P-43577: Schuurschijf Red velcro

Bijgeleverde accu's	0
Aantal schuurbewegingen	14000-22000 min ⁻¹
Aantal excentrische bewegingen	7000-11000 opm
Schuuruitslag	2,8 mm
Diameter schuurvoet	123 mm
Ø Schuurpapier	125 mm
Vibratieniveau	2,5 m/s ²
Geluidsdrumniveau	77 dB(A)
Afmetingen (L x B x H)	175 x 123 x 153 mm
Netto gewicht	1.4 kg

EAN: 0088381658638

DBO180RTJ

Excentrische schuurmachine 125mm 18V



18V LXT

- Compacte en ergonomische snoerloze excenterschuurmachine, ideaal voor schuurwerk waarbij een grote mobiliteit vereist is zoals bv. bij schilderwerken aan gevels en buitenschrijnwerk.
- De zeer compacte bouwvorm met laag zwaartepunt en gelijkmatige gewichtsverdeling zorgt voor comfortabele werken, ook bij het schuren van verticale vlakken.
- Zowel de bovenkant als het centrale machinehuis zijn voorzien als greepvlakken met slipvaste elastomeer bekleding.
- Voorkeuze voor drie snelheden voor een stillere werking en meer autonomie bij lichtere schuurwerkzaamheden.



Standaard toebehoren:
135246-0: stofbox met papieren stofzak, 194746-9: papieren stofopvangzakje, 195584-2: snellader DC18RC, 450128-8: accubeschermkap, 821550-0: MAKPAC II opbergkoffer, P-43577: Schuurschijf Red velcro

Bijgeleverde accu's	2 x 5,0Ah
Aantal schuurbewegingen	14000-22000 min ⁻¹
Aantal excentrische bewegingen	7000-11000 opm
Schuuruitslag	2,8 mm
Diameter schuurvoet	123 mm
Ø Schuurpapier	125 mm
Vibratieniveau	22,5 m/s ²
Geluidsdrumniveau	77 dB(A)
Afmetingen (L x B x H)	153 x 123 x 153 mm
Netto gewicht	1,4 kg

EAN: 0088381694827

BO5031K

Excentrische schuurmachine 125mm 300W

419



- Compacte en ergonomische excenterschuurmachine, ontworpen voor comfortabele bediening met één hand.
- Krachtige 300W motor met variabele snelheid zorgt voor een uitstekende afnamecapaciteit en een aan elk materiaal aangepaste snelheid.
- Zowel de bovenkant als het centrale machinehuis zijn voorzien als greepvlakken met slipvaste elastomeer bekleding.
- Geïntegreerde stofafzuiging staat garant voor zuiver en efficiënt schuren.



Standaard toebehoren:
135246-0: stofbox met papieren stofzak, 824562-2: kunststof koffer

Aantal schuurbewegingen	8000-24000 min ⁻¹
Aantal excentrische bewegingen	4000-12000 opm
Schuuruitslag	2,8 mm
Diameter schuurvoet	123 mm
Ø Schuurpapier	125 mm
Vibratieniveau	4 m/s ²
Geluidsdrumniveau	80 dB(A)
Afmetingen (L x B x H)	153 x 123 x 153 mm
Gewicht zonder kabel	1,3 kg

EAN: 0088381097703

BO5041K

Excentrische schuurmachine 125mm 300W

64



- Compacte en ergonomische excenterschuurmachine, ontworpen voor comfortabele bediening met één of twee handen.
- Krachtige 300W motor met variabele snelheid zorgt voor een uitstekende afnamecapaciteit en een aan elk materiaal aangepaste snelheid.
- De voorste handgreep is 360° draaibaar rond de machine voor een optimaal gebruiksgemak in alle posities.
- Geïntegreerde stofafzuiging staat garant voor zuiver en efficiënt schuren.



Standaard toebehoren:
125779-3: zijhandgreep, 135246-0: stofbox met papieren stofzak, 194746-9: papieren stofopvangzakje, 824562-2: kunststof koffer, P-43577: Schuurschijf Red velcro

Rotatiesnelheid	4000-12000 t.p.m.
Aantal schuurbewegingen	8000-24000 min ⁻¹
Aantal excentrische bewegingen	4000-8000 opm
Schuuruitslag	2,8 mm
Diameter schuurvoet	123 mm
Ø Schuurpapier	125 mm
Vibratieniveau	3,5 m/s ²
Geluidsdrumniveau	81 dB(A)
Afmetingen (L x B x H)	218 x 123 x 153 mm
Gewicht zonder kabel	1,4 kg

EAN: 0088381607322

BO6030JX

Excentrische schuurmachine 150mm 310W

419



- Krachtige allround excenterschuurmachine, ontworpen voor comfortabele bediening met één of twee handen.
- Ideaal voor het snel bereiken van fijne schuurresultaten op massief hout en voor het afschuren van verflagen.
- Krachtige 300W motor met variabele snelheid zorgt voor een uitstekende afnamecapaciteit en een aan elk materiaal aangepaste snelheid.
- Compatibel met velcroschuurpapier met 6 gaten zowel als 8 gaten voor stofafzuiging.



Standaard toebehoren:
193294-5: stofzak + houder, 783203-8: inbussleutel 5x80mm, 821551-8: MAKPAC III opbergkoffer, A-87812: schuurzool, P-31952: Schuurschijf Red velcro

Rotatiesnelheid	4000-10000 t.p.m.
Aantal schuurbewegingen	8000-20000 min ⁻¹
Aantal excentrische bewegingen	4000-10000 opm
Schuuruitslag	3 mm
Diameter schuurvoet	150 mm
Ø Schuurpapier	150 mm
Vibratieniveau	4,0 m/s ²
Geluidsdrumniveau	77 dB(A)
Afmetingen (L x B x H)	309 x 150 x 181 mm
Gewicht zonder kabel	2,4 kg

EAN: 0088381648455

COMBOPACKS

BOREN EN SCHROEVEN

BOREN EN BREKEN

SLIJPEN EN SCHUREN

SNIJDEN

ZAGEN

SCHAVEN EN FREZEN

NIETEN EN NAGLEN

METEN

STOFZUIGEN

DIVERSEN

TUIN

Excentrische schuurmachines

BO6050J

Excentrische schuurmachine 150mm 750W

325



- Zeer krachtige excenterschuurmachine met twee standen: vrij rotatie voor de fijnste afwerking en geforceerde rotatie voor maximale afnamecapaciteit.
- Dank zij de regelbare snelheid, de twee schuurstanden en de beschikbaarheid van diverse schuurzolen en inpoetschijven met verschillende hardheid en celstructuur is deze machine inzetbaar voor nagenoeg alle schuur- of polijstwerkzaamheden in de meubelmakerij, bewerking van kunststoffen, schilderwerken, carrosserie etc.



Standaard toebehoren:
143328-4: zijhandgreep, 197314-7: zachte schuurzool, 821551-8: MAK PAC III opbergkoffer, B-39316: schuurschijf velcro multi-gebruik, B-39344: schuurschijf velcro multi-gebruik, B-39350: schuurschijf velcro multi-gebruik

Aantal schuurbewegingen	3200-13600 min ⁻¹
Aantal excentrische bewegingen	1600-6800 opm
Schuuruitslag	5,5 mm
Diameter schuurvoet	150 mm
Ø Schuurpapier	150 mm
Vibratieniveau	5,0 m/s ²
Geluidsrukniveau	82 dB(A)
Afmetingen (L x B x H)	330 x 155 x 145 mm
Gewicht zonder kabel	2,6 kg

EAN: 0088381804592

DPO500Z

Excenter-polijstmachine 125 mm 18 V



- Flexibele regeling van de snelheid door vario-schakelaar met preselectie van het maximumtoerental (0-780 t.p.m.).
- Functie excentrisch draaien met actieve aandrijving voor grof polijsten, en excentrisch draaien met vrije aandrijving voor fijn polijsten.
- De afwerkfunctie beperkt het stroomverbruik en is geschikt om af te werken.
- Regelbaar toerental, constant-elektronica en softstart voor comfortabel en efficiënt polijsten.



Standaard toebehoren:
197922-4: steunschijf 125 mm, 783203-8: inbussleutel 5x80mm

Bijgeleverde accu's	0
Aantal schuurbewegingen	0-13600 min ⁻¹
Schuuruitslag	5,5 mm
Ø Schuurpapier	125 mm
Vibratieniveau	9,5 m/s ²
Geluidsrukniveau	82 dB(A)
Afmetingen (L x B x H)	530 x 123 x 134 mm
Netto gewicht	3,1 kg

EAN: 0088381871778

18V LXT XPT

DPO600Z

Excenter-polijstmachine 150 mm 18 V



- Flexibele regeling van de snelheid door vario-schakelaar met preselectie van het maximumtoerental (0-780 t.p.m.).
- Functie excentrisch draaien met actieve aandrijving voor grof polijsten, en excentrisch draaien met vrije aandrijving voor fijn polijsten.
- De afwerkfunctie beperkt het stroomverbruik en is geschikt om af te werken.
- Regelbaar toerental, constant-elektronica en softstart voor comfortabel en efficiënt polijsten.



Standaard toebehoren:
197928-2: steunschijf 150 mm, 783203-8: inbussleutel 5x80mm

Bijgeleverde accu's	0
Aantal schuurbewegingen	0-13600 min ⁻¹
Aantal excentrische bewegingen	0-6800 opm
Schuuruitslag	5,5 mm
Ø Schuurpapier	150 mm
Vibratieniveau	10,0 m/s ²
Geluidsrukniveau	83 dB(A)
Afmetingen (L x B x H)	530 x 148 x 126 mm
Netto gewicht	3,1 kg

EAN: 0088381871792

18V LXT XPT

PO6000C

Excenter-polijstmachine 150mm 890W

318



- Flexibele regeling van de snelheid door vario-schakelaar met preselectie van het maximumtoerental (0-780 t.p.m.).
- Regelbaar toerental, constant-elektronica en softstart voor comfortabel en efficiënt polijsten.
- Comfortabele softgrip bekleding van de achterhandgreep.



Standaard toebehoren:
197928-2: steunschijf 150 mm, 198043-5: zijhandgreep, 783203-8: inbussleutel 5x80mm

Aantal schuurbewegingen	0-13600 min ⁻¹
Aantal excentrische bewegingen	0-6800 opm
Schuuruitslag	5,5 mm
Ø Schuurpapier	150 mm
Vibratieniveau	7,0 m/s ²
Geluidsrukniveau	83 dB(A)
Afmetingen (L x B x H)	451 x 148 x 126 mm
Gewicht zonder kabel	2,7 kg

EAN: 0088381822879

9237CB

Schuur- en polijstmachine 180mm 1200W

303



- Schuren, poetsen en polijsten van diverse materialen
- Standaard geleverd met velcro steunschijf en velcro wollen poetschijf
- Flexibele regeling van de snelheid door vario-schakelaar met preselectie van het maximumtoerental (600-3000 t.p.m.).
- Regelbaar toerental, constant-elektronica en softstart voor comfortabel en efficiënt polijsten en schuren.
- Comfortabele softgrip bekleding van de achterhandgreep.



Standaard toebehoren:
192629-7: wollen polijstschijf, 262542-4: centreerbus, 743053-3: steunschijf, 783204-6: inbussleutel 6x90mm

Toerental onbelast	0 - 3200 t.p.m.
Schroefdraad spindel	M14
Ø Schuurpapier	180 mm
Vibratie polijsten	2,5 m/s ²
Geluidsrukniveau	83 dB(A)
Afmetingen (L x B x H)	431 x 198 x 187 mm
Gewicht zonder kabel	3,2 kg

EAN: 0088381679336

Excentrische schuurmachines

SA5040C

Haakse schuurmachine 125mm 1400W

318 

- Krachtige en traagdraaiende slijp-, schuur- en polijstmachine, ideaal voor de bewerking van roestvast staal.
- Dank zij de grote reductiefactor en het instelbaar toerental laat deze machine niet enkel delicaat slijpwerk toe, maar leent ze zich ook voor schuurtoepassingen.
- Elektronica controleert de zachtanloop, houdt het toerental constant onder belasting en begrenst de stroom bij overbelasting.
- Verhoogde veiligheid dank zij de elektronische startbeveiliging die na een stroomonderbreking het onverwacht opstarten verhindert.



Standaard toebehoren:
153489-2: zijhandgreep, 743060-6: steunschijf, P-33358: Schuurschijf
White velcro

Toerental onbelast	2000 - 7800 t.p.m.
Schroefdraad spindel	M14
Ø Asgat	22,23 mm
Heropstartbeveiliging	✓
Vibratieniveau	4,0 m/s ²
Vibratie schuren	2,5 m/s ²
Geluidsdrukniveau	84 dB(A)
Afmetingen (L x B x H)	315 x 115 x 121 mm
Gewicht zonder kabel	2,2 kg

EAN: 0088381628228

SA7000C

Haakse schuurmachine 180mm 1600W

204 

- Krachtige 1600W motor met hoge hittebestendigheid voor continu gebruik in industriële omstandigheden
- Uitstekende verhouding van vermogen en gewicht
- Flexibele regeling van de snelheid door vario-schakelaar en preselectie van het maximumtoerental (1500-4000 t.p.m.).



Standaard toebehoren:
152539-0: zijhandgreep, 197610-3: nokkensleutel, 743012-7: steunschijf,
782407-9: nokkensleutel

Toerental onbelast	0 - 4000 t.p.m.
Ø Schuurpapier	180 mm
Vibratieniveau	≤2,5 m/s ²
Geluidsdrukniveau	88 dB(A)
Afmetingen (L x B x H)	452 x 170 x 136 mm
Gewicht zonder kabel	3,5 kg

EAN: 0088381056472



COMBOPACKS

BOREN EN
SCHROEVENBOREN EN
BREKENSLIJPEN EN
SCHUREN

SNIJDEN

ZAGEN

SCHAVEN EN
FREZENNIETEN EN
NAGELEN

METEN

STOFZUIGEN

DIVERSEN

TUIN

Bandschuurmachines

9032

Bandschuurmachine 9x533mm 500W

411



- 9 mm bandbreedte; aanpasbaar naar 6 of 13 mm mits gebruik van optionele arm van 6 mm of 13 mm
- Probleemloos schuren op moeilijk bereikbare plaatsen is mogelijk dankzij de smalle schuurarm
- Schuurarm kan 10° opwaarts en 90° neerwaarts draaien



Standaard toebehoren:
122652-8: adapter voor stofafzuiging, 125158-5: schuurarm, P-43278: Schuurband Red

Bandsnelheid	300 - 1700 m/min
Langte van de schuurarm	110 mm
Formaat schuurband	9 x533 mm
Vibratieniveau	≤2,5 m/s ²
Geluidsdrukkniveau	84 dB(A)
Afmetingen (L x B x H)	420 x 158 x 78 mm
Gewicht zonder kabel	1,6 kg

EAN: 0088381041348

9031

Bandschuurmachine 30x533mm 550W

411



- Bandsnelheid met draaiknop instelbaar naargelang het te bewerken materiaal
- Probleemloos schuren op moeilijk bereikbare plaatsen is mogelijk dankzij de smalle schuurarm
- Te gebruiken voor het schuren van metaal, glas, keramiek, hout, kunststoffen, enz.



Standaard toebehoren:
P-36675: Schuurband Red, P-36681: Schuurband Red, P-36697: Schuurband Red, P-36706: Schuurband Red, P-36712: Schuurband Red

Bandsnelheid	200 - 1000 m/min
Formaat schuurband	30 x533 mm
Vibratieniveau	≤2,5 m/s ²
Geluidsdrukkniveau	83 dB(A)
Afmetingen (L x B x H)	380 x 170 x 90 mm
Gewicht zonder kabel	2,1 kg

EAN: 0088381016254

9911J

Bandschuurmachine 75x457mm 650W

411



- Zeer lichte en compacte bandschuurmachine voor occasionele schuurwerkzaamheden, waarbij toch een grote afname gewenst is.
- Variabel toerental zorgt voor een aan elk materiaal aangepaste snelheid.
- Ontwerp met vlakke zijkant en gelijkliggende schuurband voor schuren tot tegen opstaande randen.
- Met behulp van de optionele set spanklemmen kan de machine ook stationair gebruikt worden voor schuurwerk aan kleinere werkstukken.



Standaard toebehoren:
122548-3: linnen stofzak, 821551-8: MAKPAC III opbergkoffer, P-37116: schuurband Red

Bandsnelheid	75 - 270 m/min
Formaat schuurband	76x457 mm
Vibratieniveau	?,2,5 m/s ²
Geluidsdrukkniveau	83 dB(A)
Afmetingen (L x B x H)	262 x 132 x 141 mm
Gewicht zonder kabel	2,7 kg

EAN: 0088381641166

9924DB

Bandschuurmachine 76/100x610mm 850W

100



- Robuuste bandschuurmachine met 76 mm bandbreedte, ideaal voor het voorschuren op beperkte breedte zoals meubelkaders, vensters en deuren in de ambachtelijke of industriële houtbewerking.
- Kan ook met schuurband van 100 mm breedte gebruikt worden om volledig tegen een kant te schuren.
- Gunstige gewichtsverdeling voor zuiver, spoorvrij schuren.
- Met behulp van de optionele kleminrichting met kantelbare aanslag kan de machine ook stationair gebruikt worden voor het precies vormgeven van kleine of gebogen werkstukken.



Standaard toebehoren:
122296-4: linnen stofzak, P-37334: schuurband Red

Bandsnelheid	400 m/min
Formaat schuurband	76x610 mm
Vibratieniveau	≤2,5 m/s ²
Geluidsdrukkniveau	91 dB(A)
Afmetingen (L x B x H)	355 x 160 x 155 mm
Gewicht zonder kabel	4,8 kg

EAN: 0088381001144

9903J

Bandschuurmachine 75x533mm 1010W

303



- Compacte bandschuurmachine met metalen carter voor middelzware schuurwerkzaamheden.
- Automatische bandloopcorrectie zorgt voor maximaal gebruiksgemak.
- Variabel toerental zorgt voor een aan elk materiaal aangepaste snelheid.
- Zeer efficiënte stofafvoer naar de stofzak door het afvoerkanaal met eigen aanzuigwaaler.



Standaard toebehoren:
122591-2: linnen stofzak, 821551-8: MAKPAC III opbergkoffer, P-37194: schuurband Red

Bandsnelheid	210 - 440 m/min
Formaat schuurband	76x533 mm
Vibratieniveau	?,2,5 m/s ²
Geluidsdrukkniveau	85 dB(A)
Afmetingen (L x B x H)	296 x 143 x 157 mm
Gewicht zonder kabel	4,3 kg

EAN: 0088381662451

Bandschuurmachines

9920J

Bandschuurmachine 76x610mm 1010W

303



- Bandschuurmachine met metalen carter voor middelzware schuurwerkzaamheden.
- Automatische bandloopcorrectie zorgt voor maximaal gebruiksgemak.
- Variabel toerental zorgt voor een aan elk materiaal aangepaste snelheid.
- Zeer efficiënte stofafvoer naar de stofzak door het afvoerkanaal met eigen aanzuigwaaijer.



Standaard toebehoren:
122591-2: linnen stofzak, 423313-6: kurkplaat, P-37334: schuurband Red

Bandsnelheid	210 - 440 m/min
Formaat schuurband	76x610 mm
Vibratieniveau	72,5 m/s ²
Geluidsdruk niveau	85 dB(A)
Afmetingen (L x B x H)	334 x 143 x 157 mm
Gewicht zonder kabel	4,5 kg

EAN: 0088381662079

9404J

Bandschuurmachine 100x610mm 1010W

303



- Bandschuurmachine met metalen carter voor middelzware schuurwerkzaamheden.
- Automatische bandloopcorrectie zorgt voor maximaal gebruiksgemak.
- Variabel toerental zorgt voor een aan elk materiaal aangepaste snelheid.
- Zeer efficiënte stofafvoer naar de stofzak door het afvoerkanaal met eigen aanzuigwaaijer.



Standaard toebehoren:
122591-2: linnen stofzak, 821551-8: MAKPAC III opbergkoffer, P-36902: Schuurband Red

Bandsnelheid	210 - 440 m/min
Formaat schuurband	100 x610 mm
Vibratieniveau	72,5 m/s ²
Geluidsdruk niveau	85 dB(A)
Afmetingen (L x B x H)	334 x 143 x 157 mm
Gewicht zonder kabel	4,8 kg

EAN: 0088381640893

9403J

Bandschuurmachine 100 x 610mm 1200W

303



- Zeer krachtige bandschuurmachine, ideaal voor intensief schuurwerk op grotere vlakken in schrijnwerk en meubelmakerij.
- Gemoderniseerde versie van het legendarische model 9402, met hoger afnamevermogen bij lager gewicht en minder geluidsontwikkeling.
- Gunstige gewichtsverdeling en grote grondplaat voor zuiver, spoorvrij schuren.
- Ontwerp met vlakke zijkant en gelijkliggende schuurband voor schuren tot tegen opstaande randen.



Standaard toebehoren:
122562-9: linnen stofzak, 421093-8: kurkplaat, 821551-8: MAKPAC III opbergkoffer, P-36902: Schuurband Red

Bandsnelheid	500 m/min
Formaat schuurband	100 x610 mm
Vibratieniveau	72,5 m/s ²
Geluidsdruk niveau	86 dB(A)
Afmetingen (L x B x H)	353 x 164 x 157 mm
Gewicht zonder kabel	5,7 kg

EAN: 0088381640763

9741J

Borstelschuurmachine 860W

113



- Aansluiting op stofzuiger mogelijk
- Apparaat met veelzijdige toepassingen, voor het schuren, structureren, reinigen en polijsten van de meest uiteenlopende materialen
- Instelbare schuurdiepte



Standaard toebehoren:
410899-9: adapter voor stofafzuiging, 783204-6: inbusleutel 6x90mm, 821551-8: MAKPAC III opbergkoffer, P-04438: nylon borstel

Toerental onbelast	3500 t.p.m.
Afmetingen schuurborstel	100x120 mm
Vibratieniveau	3,0 m/s ²
Geluidsdruk niveau	89 dB(A)
Afmetingen (L x B x H)	310 x 185 x 182 mm
Gewicht zonder kabel	4,2 kg

EAN: 0088381669627

COMBOPACKS

BOREN EN
SCHROEVENBOREN EN
BREKENSLIJPEN EN
SCHUREN

SNIJDEN

ZAGEN

SCHAVEN EN
FREZENNIETEN EN
NAGELEN

METEN

STOFZUIGEN

DIVERSEN

TUIJN

Speciale schuurmachines

DSL800ZU



LXT BL AWS XPT

Langnekschuurmachine 225 mm 18V

- Door het geringe gewicht en perfecte uitbalancing van de machine kan er langdurig gewerkt worden.
- Door de telescopische steel uit te schuiven is de totale lengte van de machine regelbaar van 1100 mm tot 1520 mm.
- AWS (Auto-start Wireless System): verbinding tussen machine en stofzuiger via Bluetooth.
- Elektronische toerentalregeling zorgt voor een constante snelheid onder belasting.
- Brushless motor: robuust, krachtig en uiterst efficiënt waardoor een grotere autonomie per acculading bereikt wordt.



Standaard toebehoren:

195638-5: draagtas voor tuin combitoel, 198900-7: AWS Bluetooth unit, 199939-3: Steunschijf zacht 210mm, 783203-8: inbussleutel 5x80mm, P-37518: schuurschijf Red velcro

Bijgeleverde accu's	0
Toerental onbelast	1000-1800 t.p.m.
Diameter schuurvoet	210 mm
Ø Schuurpapier	225 mm
Vibratieniveau	2,5 m/s ²
Geluidsdruk niveau	75 dB(A)
Afmetingen (L x B x H)	1100-1520x259x273 mm
Netto gewicht	4,5 kg

EAN: 0088381883016

PC5001C



Betonschaaf 125mm 1400W

253

- Diamantschuurmachine met geleidezool voor het nauwkeurig vlakken van alle steenachtige materialen.
- Uitermate geschikt voor het opschonen van vervuilde beton - of natuursteenvlakken, het wegslijpen van doorgelekte bekistingsranden of andere oneffenheden en het gecontroleerd afschuiven van hoeken.
- De grote voetplaat en de steunrol vooraan zorgen voor een veilige en stabiele geleiding en een nauwkeurig doseerbare afnamedikte.
- De afsluitborstel onderaan de beschermkap en de geïntegreerde turbine staan garant voor een optimale stofafvoer.



Standaard toebehoren:

122853-8: linnen stofzak, 140073-2: metalen koffer, 194921-7: borstelset voor stofafdichting, 410047-0: sleutelhouder, 782426-5: nokkensleutel gebogen, 783203-8: inbussleutel 5x80mm, B-12289: diamant komschijf 125mm

Toerental onbelast	1000 t.p.m.
Schroefdraad spindel	M14
Ø Asgat	22,23 mm
Heropstartbeveiliging	✓
Vibratieniveau	12,5 m/s ²
Geluidsdruk niveau	89 dB(A)
Afmetingen (L x B x H)	479 x 182 x 195 mm
Gewicht zonder kabel	5,1 kg

EAN: 0088381099134

PC5010C



Betonschaaf 125mm 1400W

318

- Uitermate geschikt voor het opschonen van vervuilde beton - of natuursteenvlakken, het wegslijpen van doorgelekte bekistingsranden of andere oneffenheden en het gecontroleerd afschuiven van hoeken.
- Vooraan wegneembare beschermkap voor slijpwerk tot tegen opstaande randen.
- De afsluitborstel onderaan de beschermkap en de geïntegreerde turbine staan garant voor een optimale stofafvoer.
- Verhoogde veiligheid dank zij de elektronische startbeveiliging die na een stroomonderbreking het onverwacht opstarten verhindert.



Standaard toebehoren:

195239-9: beschermkap met stofafzuiging, 782426-5: nokkensleutel gebogen

Toerental onbelast	4000-9000 t.p.m.
Schroefdraad spindel	M14
Ø Asgat	22,23 mm
Heropstartbeveiliging	✓
Vibratieniveau	5,5 m/s ²
Geluidsdruk niveau	85,0 dB(A)
Afmetingen (L x B x H)	350 x 231 x 179 mm
Gewicht zonder kabel	2,5 kg

EAN: 0088381865357



MACHINES

SNIJDEN



-  Dubbel geïsoleerd
-  Variabele snelheid
-  Elektrische of mechanische rem
-  Veiligheids- / slipkoppeling
-  Elektronische toerenregeling
-  Soft Start
-  Pendelbeweging
-  Zaagbladopname enkelnokkenschacht
-  Lichtfunctie
-  Verstekzagen L45
-  Stofafzuiging
-  Koffer

Knabbel- en plaatscharen

DJN161ZJ

Knabblerschaar 18V

430



- Compacte en wendbare snoerloze knabblerschaar met universeelkop, voor het uitsnijden van rechte en gebogen vormen in platte of geprofileerde staalplaat tot 1.6mm dikte.
- Door de verlengde matrijshouder met conische vorm kan de machine schuin gekanteld worden bij het snijden van gebogen staalplaat of profielen.
- De 360° draaibare kop (met vaste stops op elke 90°) laat toe om dak- en gevelplaten met trapeziumprofiel probleemloos te snijden in om het even welke richting ten opzichte van de profilering.



Standaard toebehoren:
781028-4: steeksleutel, 783208-8: inbussleutel 2,5x60mm, 821550-0: MAK PAC II opbergkoffer, A-15051: matrijs, A-83951: stempel

18V LXT

Bijgeleverde accu's	0
Aantal snijbewegingen	1900 min ⁻¹
Max. dikte staal 400N/mm2	1,6 mm
Max. dikte inox 600N/mm2	1,2 mm
Max. dikte inox 800N/mm2	0,8 mm
Max. dikte alu 200N/mm2	2,5 mm
Afmetingen (L x B x H)	313 x 78 x 189 mm
Netto gewicht	1,9 kg

EAN: 0088381672160

DJN161RTJ

Knabblerschaar 18V

430



- Compacte en wendbare snoerloze knabblerschaar met universeelkop, voor het uitsnijden van rechte en gebogen vormen in platte of geprofileerde staalplaat tot 1.6mm dikte.
- Door de verlengde matrijshouder met conische vorm kan de machine schuin gekanteld worden bij het snijden van gebogen staalplaat of profielen.
- De 360° draaibare kop (met vaste stops op elke 90°) laat toe om dak- en gevelplaten met trapeziumprofiel probleemloos te snijden in om het even welke richting ten opzichte van de profilering.



Standaard toebehoren:
195584-2: snellader DC 18RC, 197280-8: Li-ion accu BL1850B (2x), 781028-4: steeksleutel, 783208-8: inbussleutel 2,5x60mm, 821550-0: MAK PAC II opbergkoffer, A-15051: matrijs, A-83951: stempel

18V LXT

Bijgeleverde accu's	2 x 5,0Ah
Aantal snijbewegingen	1900 min ⁻¹
Max. dikte staal 400N/mm2	1,6 mm
Max. dikte inox 600N/mm2	1,2 mm
Max. dikte inox 800N/mm2	0,8 mm
Max. dikte alu 200N/mm2	2,5 mm
Afmetingen (L x B x H)	313 x 78 x 189 mm
Netto gewicht	1,9 kg

EAN: 0088381816687

JN1601

Knabblerschaar 550W

411



- Compacte en wendbare knabblerschaar met universeelkop, voor het uitsnijden van rechte en gebogen vormen in platte of geprofileerde staalplaat tot 1.6mm dikte.
- Door de verlengde matrijshouder met conische vorm kan de machine schuin gekanteld worden bij het snijden van gebogen staalplaat of profielen.
- De 360° draaibare kop (met vaste stops op elke 90°) laat toe om dak- en gevelplaten met trapeziumprofiel probleemloos te snijden in om het even welke richting ten opzichte van de profilering.



Standaard toebehoren:
781028-4: steeksleutel, 783208-8: inbussleutel 2,5x60mm, A-15051: matrijs, A-83951: stempel

Aantal snijbewegingen	2200 min ⁻¹
Max. dikte staal 400N/mm2	1,6 mm
Max. dikte inox 600N/mm2	1,2 mm
Max. dikte inox 800N/mm2	0,8 mm
Max. dikte alu 200N/mm2	2,5 mm
Afmetingen (L x B x H)	261 x 75 x 177,5 mm
Gewicht zonder kabel	1,6 kg

EAN: 0088381015448

JN3201J

Knabblerschaar 710W

303



- Krachtige knabblerschaar voor het uitsnijden van rechte en gebogen vormen in vlakke staalplaat tot 3.2mm dikte.
- De richtneus als snijbreedte-indicatie en de zijdelings uitgespaarde matrijshouder zorgen voor een goed zicht en een precieze snede langsheen vooraf afgetekende lijnen.
- Geïntegreerde meetsleuf voor een snelle en eenvoudige controle van de plaatdikte, waardoor schade door overbelasting van de snijkop wordt vermeden.
- Bijzonder robuuste aandrijfmechaniek met zwaar uitgevoerde excentriek en drijfstaang, volledig gemonteerd op naaldlagers.



Standaard toebehoren:
341796-7: matrijshoogte stelling, 781019-5: haaksleutel, 783201-2: Inbussleutel 3x60mm, 792292-2: matrijs, 792728-1: stempel, 821550-0: MAK PAC II opbergkoffer

Aantal snijbewegingen	1300 min ⁻¹
Max. dikte staal 400N/mm2	3,2 mm
Max. dikte inox 600N/mm2	2,5 mm
Max. dikte inox 800N/mm2	1,0 mm
Max. dikte alu 200N/mm2	3,5 mm
Afmetingen (L x B x H)	225 x 90 x 254 mm
Gewicht zonder kabel	3,4 kg

EAN: 0088381637763

DJS130ZJ

Plaatschaar 18V

440



- Snijkop is 360° draaibaar voor knippen op moeilijk bereikbare plaatsen.
- Zuivere, braamvrije sneden; door dubbelsnijdende functie geen vervorming en slechts een smalle afvalstrook.
- Ergonomische, naar onder versmallende handgreep met comfortabele softgrip bekleding.
- Wordt geleverd zonder accu's noch lader. Zo kan u op een prijsbewuste wijze uw Makita machinepark uitbreiden.



Standaard toebehoren:
281220-7: haak, 450128-8: accubeschermkap, 783202-0: Inbussleutel 4x70mm, 824756-9: kunststof koffer

18V LXT

Bijgeleverde accu's	0
Aantal snijbewegingen	2800 min ⁻¹
Max. dikte staal 400N/mm2	1,3 mm
Max. dikte inox 600N/mm2	1,0 mm
Vibratieniveau	5,5 m/s ²
Geluidsrukniveau	74 dB(A)
Afmetingen (L x B x H)	350 x 80 x 193 mm
Netto gewicht	2,3 kg

EAN: 3240890440167

Knabbel- en plaatscharen

DJS130RTJ

Plaatschaar 18V

440



18V LXT

- Snijpog is 360° draaibaar voor knippen op moeilijk bereikbare plaatsen.
- Zuivere, braamvrije sneden; door dubbelsnijdende functie geen vervorming en slechts een smalle afvalstrook.
- Revolutionaire Li-ion batterijtechnologie; de krachtige batterijlader bepaalt een individueel laadtraject afhankelijk van de toestand van de batterij en zorgt voor een volledig opgeladen batterij in slechts 36 minuten.
- Ergonomische, naar onder versmallende handgreep met comfortabele softgrip bekleding.



Standaard toebehoren:
195584-2: snellader DC18RC, 197280-8: Li-ion accu BL1850B (2x), 281220-7: haak, 450128-8: accubeschermpak, 783202-0: Inbussleutel 4x70mm, 824756-9: kunststof koffer

Bijgeleverde accu's	2 x 5,0Ah
Aantal snijbewegingen	2800 min ⁻¹
Max. dikte staal 400N/mm2	1,3 mm
Max. dikte inox 600N/mm2	1,0 mm
Vibratieniveau	5,5 m/s ²
Geluidsrukniveau	74 dB(A)
Afmetingen (L x B x H)	350 x 80 x 193 mm
Netto gewicht	2,3 kg

EAN: 0088381816694

JS1000

Bochtenplaatschaar 380W

459



- Bijzonder lichte en wendbare plaatschaar voor het snijden van bochten (minimale snijstraal 30mm) van dun plaatmateriaal, ideaal voor carrosseriewerk etc.
- Het verspaande materiaal wordt zijdelings en spiraalvormig opgerold, zonder krassen te veroorzaken op het oppervlak.
- Uitzonderlijk slank en ergonomisch gevormd machinehuis met een diameter van slechts 57mm en een afgeronde achterkant voor het grootst mogelijke gebruikskomfort.
- De solide overbrenging met tweezijdige lagering van excentriek en tandwiel staat garant voor een uitstekende levensduur.



Standaard toebehoren:
783201-2: Inbussleutel 3x60mm, 792536-0: zijmessen set, 792537-8: middenmes

Aantal snijbewegingen	4500 min ⁻¹
Max. dikte staal 400N/mm2	1,0 mm
Max. dikte inox 600N/mm2	0,7 mm
Max. dikte inox 800N/mm2	0,5 mm
Max. dikte alu 200N/mm2	2,5 mm
Vibratieniveau	9,5 m/s ²
Geluidsrukniveau	77 dB(A)
Afmetingen (L x B x H)	322 x 70 x 78 mm
Gewicht zonder kabel	1,4 kg

EAN: 0088381609166

JS1601J

Plaatschaar 380W

459



- Bijzonder lichte en handzame plaatschaar voor het min of meer rechtdoor snijden (minimale snijstraal 250mm) van dun tot middelsterk plaatmateriaal.
- Het verspaande materiaal wordt zijdelings en spiraalvormig opgerold, zonder krassen te veroorzaken op het oppervlak.
- Uitzonderlijk slank en ergonomisch gevormd machinehuis met een diameter van slechts 57mm en een afgeronde achterkant voor het grootst mogelijke gebruikskomfort.
- De solide overbrenging met tweezijdige lagering van excentriek en tandwiel staat garant voor een uitstekende levensduur.



Standaard toebehoren:
762013-6: diktemeter, 783201-2: Inbussleutel 3x60mm, 792533-6: zijmessen set, 792534-4: middenmes, 821549-5: MAKPAC I opbergkoffer

Aantal snijbewegingen	4500 min ⁻¹
Max. dikte staal 400N/mm2	1,6 mm
Max. dikte inox 600N/mm2	1,2 mm
Max. dikte inox 800N/mm2	0,8 mm
Max. dikte alu 200N/mm2	2,5 mm
Vibratieniveau	9,5 m/s ²
Geluidsrukniveau	77 dB(A)
Afmetingen (L x B x H)	320 x 70 x 78 mm
Gewicht zonder kabel	1,4 kg

EAN: 0088381670722

JS1602J

Plaatschaar 380W

459



- Compacte en handzame plaatschaar voor het snijden van dun tot middelsterk plaatmateriaal.
- Uitzonderlijk slank en ergonomisch gevormd machinehuis met een diameter van slechts 57mm en een afgeronde achterkant voor het grootst mogelijke gebruikskomfort.
- Geïntegreerde meetsleuf voor een snelle en eenvoudige controle van de plaatdikte, waardoor schade door overbelasting van de snijpog wordt vermeden.
- Robuuste constructie met buisvormige motorbehuizing voor extra rigiditeit.



Standaard toebehoren:
191383-0: schaarmessen set, 783201-2: Inbussleutel 3x60mm

Aantal snijbewegingen	4000 min ⁻¹
Max. dikte staal 400N/mm2	1,6 mm
Max. dikte inox 600N/mm2	1,2 mm
Max. dikte inox 800N/mm2	0,8 mm
Max. dikte alu 200N/mm2	2,5 mm
Afmetingen (L x B x H)	255 x 74 x 146 mm
Gewicht zonder kabel	1,6 kg

EAN: 0088381664684

JS3201J

Plaatschaar 710W

303



- Krachtige plaatschaar voor het snel uitsnijden van rechte en gebogen vormen in vlakke staalplaat tot 3.2mm dikte.
- In vergelijking met knabbelcharen bieden plaatscharen een hogere snij snelheid, een langere standtijd en een schonere werkomgeving doordat de messen niet gesmeerd dienen te worden en er geen spanen worden gevormd.
- De schaarmessen zijn langs vier zijden te gebruiken, voor een totale standtijd van ca. 2000m.



Standaard toebehoren:
762007-1: diktemeter, 783202-0: Inbussleutel 4x70mm, 792287-5: schaarmessen set, 821550-0: MAKPAC II opbergkoffer

Aantal snijbewegingen	1600 min ⁻¹
Max. dikte staal 400N/mm2	3,2 mm
Max. dikte inox 600N/mm2	2,5 mm
Max. dikte inox 800N/mm2	1,5 mm
Max. dikte alu 200N/mm2	4,0 mm
Vibratieniveau	17,0 m/s ²
Geluidsrukniveau	81 dB(A)
Afmetingen (L x B x H)	213 x 90 x 239 mm
Gewicht zonder kabel	3,4 kg

EAN: 0088381637725

COMBOPACKS

BOREN EN SCHROEVEN

BOREN EN BREKEN

SLIJPEN EN SCHUREN

SNIJDEN

ZAGEN

SCHAVEN EN FREZEN

NIETEN EN NAGELN

METEN

STOFZUIGEN

DIVERSEN

TUIN

Hydraulische scharen en draadstangknippers

DSC102ZJ



Draadstangknipper 18V

- Wordt geleverd zonder accu's noch lader. Zo kan u op een prijsbewuste wijze uw Makita machinepark uitbreiden.
- Snijden van draadstangen van M6 tot M10 (RVS tot M8) zonder vonken, stof of lawaai.



Standaard toebehoren:
199083-6: messenset M10, 199085-2: messenset M8, 415486-9: diepteaanslag, 783202-0: Inbussleutel 4x70mm, 821551-8: MAKPAC III opbergkoffer

Bijgeleverde accu's	0
Cap. standaard draadstang	M10
Capaciteit RVS draadstang	M8
Snijcapaciteit	W3/8, M6, M8, M10 mm
Afmetingen (L x B x H)	199 x 103 x 308 mm
Netto gewicht	2,8 kg

EAN: 0088381857444

DSC121ZK



Draadstangknipper 18V

- Voor het snijden van draadstangen van M8, M10 en M12 zonder vonken, stof of lawaai.
- Sterke elektro-hydrauliek met oliepompe voor een snelle en zuivere snijbeweging.
- Wordt geleverd zonder accu's noch lader. Zo kan u op een prijsbewuste wijze uw Makita machinepark uitbreiden.



Standaard toebehoren:
821551-8: MAKPAC III opbergkoffer, SC09002700: Messenset M8

Bijgeleverde accu's	0
Cap. standaard draadstang	M12
Snijsnelheid	3,0 s
Snijcapaciteit	W3/8, M8, M10, M12 mm
Afmetingen (L x B x H)	212 x 324 x 273 mm
Netto gewicht	6,0 kg

EAN: 0088381871075

SC103DZJ



Draadstangknipper CXT

- Snijden van draadstangen van M6 tot M10 (RVS tot M8) zonder vonken, stof of lawaai.
- Wordt geleverd zonder accu's noch lader. Zo kan u op een prijsbewuste wijze uw Makita machinepark uitbreiden.



Standaard toebehoren:
199083-6: messenset M10, 199085-2: messenset M8, 415486-9: diepteaanslag, 783202-0: Inbussleutel 4x70mm, 821551-8: MAKPAC III opbergkoffer

Bijgeleverde accu's	0
Cap. standaard draadstang	M10
Capaciteit RVS draadstang	M8
Snijcapaciteit	W3/8, M6, M8, M10 mm
Afmetingen (L x B x H)	180x 107 x 289 mm
Netto gewicht	2,7 kg

EAN: 0088381892582

DSC163ZK



Hydraulische betonijzerknipper 18V

- Voor het afkorten en afsnijden van staafijzer zonder bramen, vonkenregen en zonder extra krachtinspanning.
- Sterke elektro-hydrauliek met oliepompe voor een snelle en zuivere snijbeweging.
- Draaibare snijkop voor het snijden in verschillende richtingen.
- Machine uitermate geschikt voor gebruik in de bouwsector als afkorter van betonstaal.
- Brushless motor: robuust, krachtig en uiterst efficiënt waardoor een grotere autonomie per acculading bereikt wordt.

Standaard toebehoren:
SC09002470: set snijbladen DSC

Bijgeleverde accu's	0
Snijsnelheid	2,8 s
Snijcapaciteit	3 - 16 mm
Afmetingen (L x B x H)	360 x 108 x 276 mm
Netto gewicht	6,9 kg

EAN: 0088381875691

DSC191Z



Hydraulische betonijzerknipper 18V

- Voor het afkorten en afsnijden van staafijzer zonder bramen, vonkenregen en zonder extra krachtinspanning.
- Sterke elektro-hydrauliek met oliepompe voor een snelle en zuivere snijbeweging.
- Draaibare snijkop voor het snijden in verschillende richtingen.
- Machine uitermate geschikt voor gebruik in de bouwsector als afkorter van betonstaal.
- Wordt geleverd zonder accu's noch lader. Zo kan u op een prijsbewuste wijze uw Makita machinepark uitbreiden.

Standaard toebehoren:
SC09002030: set snijbladen DSC191

Snijsnelheid	6,5 s
Snijcapaciteit	3 - 20 mm
Afmetingen (L x B x H)	412 x 212 x 284 mm
Netto gewicht	11,1 kg

EAN: 0088381683067

Hydraulische scharen en draadstangknippers

DSC191RM



Hydraulische betonijzerknipper 18V

- Voor het afkorten en afsnijden van staafijzer zonder bramen, vonkenregen en zonder extra krachtspanning.
- Sterke elektro-hydrauliek met oliepomp voor een snelle en zuivere snijbeweging.
- Draaibare snijkop voor het snijden in verschillende richtingen.
- Machine uitermate geschikt voor gebruik in de bouwsector als afkorter van betonstaal.
- De krachtige batterijlader bepaalt een individueel laadtraject afhankelijk van de toestand van de batterij en zorgt voor een volledig opgeladen batterij (4.0Ah) in slechts 36 minuten.

Bijgeleverde accu's	1 x 4,0Ah
Snijnsnelheid	6,5 s
Snijcapaciteit	3 - 20 mm
Afmetingen (L x B x H)	412 x 212 x 284 mm
Netto gewicht	11,1 kg

Standaard toebehoren:
153584-2: snellader DC18RC, 197265-4: Li-ion accu BL1840B,
SC09002030: set snijbladen DSC191

EAN: 0088381683098

18V LXT

DSC251ZK



Betonijzerzaag 110 mm 18V

- Machine uitermate geschikt voor gebruik in de bouwsector als afkorter van betonstaal.
- Kan gebruikt worden met schijven zonder flens.
- ADT (Automatic torque Drive Technology) wijzigt toerental en koppel van de machine in functie van de belasting.
- Brushless motor: robuust, krachtig en uiterst efficiënt waardoor een grotere autonomie per acculading bereikt wordt.
- Wordt geleverd zonder accu's noch lader. Zo kan u op een prijsbewuste wijze uw Makita machinepark uitbreiden.

Bijgeleverde accu's	0
Toerental onbelast	2200 t.p.m.
Snijcapaciteit	10 - 25 mm
Vibratieniveau	72,5 m/s ²
Geluidsdrukniveau	78 dB(A)
Afmetingen (L x B x H)	471 x 137 x 139 mm
Netto gewicht	4,0 kg

Standaard toebehoren:
153489-2: zijhandgreep, SC08200100: inbussleutel 165 mm M5,
SC09003260: HM zaagblad 110mm, SC09009190: plastic koffer

EAN: 0088381873543

18V LXT FL ADT

DPP200ZK



Ponsmachine 18V

- Voor het ponsen van ronde of langwerpige gaten in metaal zonder lawaai of vonken.
- Uiterst stevige constructie met elektro-hydraulische aandrijving.
- Standaard stempel en matrijs voor ronde gaten (diameter 12 mm). Accessoires voor het maken van langwerpige gaten afzonderlijk verkrijgbaar.
- Dubbelwerkend mechanisme: na het ponsen wordt de stempel met kracht teruggetrokken.

Bijgeleverde accu's	0
Max. dikte staal 400N/mm ²	8 mm
Max. dikte inox 600N/mm ²	6 mm
Snijcapaciteit	6 - 20 mm
Slag ponsstempel	40 mm
Max. druk	6136 bar
Afmetingen (L x B x H)	417 x 127 x 315 mm
Netto gewicht	10,5 kg

EAN: 0088381896252

LXT 18V



COMBOPACKS

BOREN EN SCHROEVEN

BOREN EN BREKEN

SLIJPEN EN SCHUREN

SNIJDEN

ZAGEN

SCHAVEN EN FREZEN

NIETEN EN NAGELEN

METEN

STOFZUIGEN

DIVERSEN

TUIN

AWS

Auto - start Wireless System

Makita®

Auto-start wireless system

Geniet van stofvrij werken met AWS!



Bluetooth unit 198900-7

Bij het starten van de accumachine wordt de stofafzuiging automatisch geactiveerd d.m.v. een Bluetooth-verbinding. Wanneer het verbonden toestel uitgeschakeld wordt, gaat de stofzuiger weer in stand-by. De accustofzuiger DVC864L heeft AWS reeds standaard ingebouwd en kan dus rechtstreeks communiceren met AWS-compatibele gereedschappen.

Via de optionele adapter WUT02U kunnen nu ook stofzuigers op netstroom draadloos aangestuurd worden, ongeacht het merk. De enige vereiste is dat de stofzuiger met een startautomatiek uitgerust is.

18v + 18v → 36v



MACHINES

ZAGEN



-  Dubbel geïsoleerd
-  Variabele snelheid
-  Elektrische of mechanische rem
-  2 mechanische snelheden
-  Elektronische toerenregeling
-  Soft Start
-  Verstekzagen
-  Verstekzagen L45
-  Verstekzagen L+R
-  Verstekzagen L45 R5
-  Pendelbeweging
-  Zaagbladopname Makita schacht
-  Zaagbladopname enkelnokschacht
-  Laser
-  Stofafzuiging
-  Lichtfunctie
-  Koffer

Tafel- en verstekzagen

DLS714NZ

Afkort-verstekzaag 190mm 2x18V



LXT 36V BL

- Lichtgewicht en compacte telescopische verstekzaag op 2 x 18V batterijen, ideaal voor het plaatsen van parket, tuinterrassen, valse plafonds etc.
- De innovatieve dubbele telescoopbeweging zorgt voor een capaciteit van 52x300mm met een 190mm blad, zonder aan precisie in te boeten.
- Hoogwaardige lagering van alle vier de geleidingsstangen door in totaal vier lijnkogellagers staat garant voor een soepele maar spelingsvrije loop van de radiaalbeweging.



Standaard toebehoren:
122571-8: materiaalkleem, verticaal, 122852-0: linnen stofzak, 322312-4: tafelverbreder (2x), 762001-3: afsteldriehoek, B-08604: zaagblad MAKBLADE PLUS

Bijgeleverde accu's	0
Ø Asgat	20 mm
Toerental onbelast	5700 t.p.m.
Max. zaagdiepte	52 mm
Kantelhoek links	45 °
Kantelhoek rechts	5 °
Zaagbreedte (90°)	300 mm
Draaibaar naar links tot	45 °
Draaibaar naar rechts tot	58 °
Vibratieniveau	72,5 m/s ²
Geluidsdrukkniveau	88 dB(A)
Afmetingen (L x B x H)	655 x 430 x 445 mm

EAN: 0088381877039

DLS714NPT2

Afkort-verstekzaag 190mm 2x18V



LXT 36V BL

- Lichtgewicht en compacte telescopische verstekzaag op 2 x 18V batterijen, ideaal voor het plaatsen van parket, tuinterrassen, valse plafonds etc.
- De innovatieve dubbele telescoopbeweging zorgt voor een capaciteit van 52x300mm met een 190mm blad, zonder aan precisie in te boeten.
- Hoogwaardige lagering van alle vier de geleidingsstangen door in totaal vier lijnkogellagers staat garant voor een soepele maar spelingsvrije loop van de radiaalbeweging.



Standaard toebehoren:
122571-8: materiaalkleem, verticaal, 122852-0: linnen stofzak, 196933-6: Duo snellader DC18RD, 197280-8: Li-ion accu BL1850B (2x), 322312-4: tafelverbreder (2x), 762001-3: afsteldriehoek, B-08604: zaagblad MAKBLADE PLUS

Bijgeleverde accu's	2 x 5,0Ah
Ø Asgat	20 mm
Toerental onbelast	5700 t.p.m.
Max. zaagdiepte	52 mm
Kantelhoek links	45 °
Kantelhoek rechts	5 °
Zaagbreedte (90°)	300 mm
Draaibaar naar links tot	45 °
Draaibaar naar rechts tot	58 °
Vibratieniveau	72,5 m/s ²
Geluidsdrukkniveau	88 dB(A)
Afmetingen (L x B x H)	655 x 430 x 445 mm

EAN: 0088381877077

DLS111ZU

Afkort-verstekzaag 260mm 2x18V



36V LXT BL ADT AWS DXT

- ADT (Automatic torque Drive Technology) wijzigt toerental en koppelt van de machine in functie van de belasting.
- Draaibaar tot 60° links en 60° rechts, met klikstops op 0°, 15°, 22,5°, 31,6° en 45°.
- AWS (Auto-start Wireless System): verbinding tussen machine en stofzuiger via Bluetooth.



Standaard toebehoren:
122852-0: linnen stofzak, 126617-2: verticale materiaalkleem, 198900-7: AWS Bluetooth unit, 762001-3: afsteldriehoek, 783204-6: inbusseleutel 6x90mm, 783208-8: inbusseleutel 2,5x60mm, B-64630: TCT EFFICUT zaagblad 260mmx30x45T voor hout

Bijgeleverde accu's	0
Ø Asgat	30 mm
Toerental onbelast	4400 t.p.m.
Max. zaagdiepte	91 mm
Kantelhoek links	48 °
Kantelhoek rechts	48 °
Zaagbreedte (90°)	310 mm
Draaibaar naar links tot	60 °
Draaibaar naar rechts tot	60 °
Vibratieniveau	≤2,5 m/s ²
Geluidsdrukkniveau	92 dB(A)
Afmetingen (L x B x H)	805 x 644 x 660 mm

EAN: 0088381851268

DLS211ZU

Afkort-verstekzaag 305 mm 2x18V



36V LXT BL ADT AWS DXT

- De constructie met dubbele geleider maakt het mogelijk de machine tegen een wand te plaatsen. De zaagbreedte is 382mm bij 92mm hoogte en 363mm bij 107mm hoogte.
- De gepatenteerde constructie met driedubbele tandwieloverbrenging en uitsparing achter de flens laat toe om een groter deel van het zaagblad te benutten, waardoor plinten tot 171mm hoogte verticaal kunnen worden afgekort of in verstek gezaagd.
- Draaibaar tot 60° links en 60° rechts, met klikstops op 0°, 15°, 22,5°, 31,6° en 45°.



Standaard toebehoren:
122852-0: linnen stofzak, 126617-2: verticale materiaalkleem, 198900-7: AWS Bluetooth unit, 762001-3: afsteldriehoek, 783204-6: inbusseleutel 6x90mm, 783208-8: inbusseleutel 2,5x60mm, B-67309: TCT EFFICUT zaagblad 305mmx30x60T voor hout

Bijgeleverde accu's	0
Ø Asgat	30 mm
Toerental onbelast	4400 t.p.m.
Max. zaagdiepte	107 mm
Kantelhoek links	48 °
Kantelhoek rechts	48 °
Zaagbreedte (90°)	363 mm
Draaibaar naar links tot	60 °
Draaibaar naar rechts tot	60 °
Vibratieniveau	2,5 m/s ²
Geluidsdrukkniveau	92 dB(A)
Afmetingen (L x B x H)	898 x 690 x 725 mm

EAN: 0088381879392

DLS600RTE

Afkort-verstekzaag 165mm 18V



18V LXT BL ADT DXT

- Draaibaar tot 52° links en 52° rechts.
- ADT (Automatic torque Drive Technology) wijzigt toerental en koppelt van de machine in functie van de belasting.



Standaard toebehoren:
122884-7: linnen stofzak, 122940-3: verticale materiaalkleem, 126695-2: materiaal aanslag, 195584-2: snellader DC18RC, 762001-3: afsteldriehoek, 783203-8: inbusseleutel 5x80mm, 783208-8: inbusseleutel 2,5x60mm, B-56502: zaagblad MAKBLADE PLUS

Bijgeleverde accu's	2 x 5,0Ah
Ø Asgat	20 mm
Toerental onbelast	5000 t.p.m.
Max. zaagdiepte	46 mm
Kantelhoek links	46 °
Kantelhoek rechts	46 °
Zaagbreedte (90°)	90 mm
Draaibaar naar links tot	52 °
Draaibaar naar rechts tot	52 °
Vibratieniveau	≤2,5 m/s ²
Geluidsdrukkniveau	90 dB(A)
Afmetingen (L x B x H)	340 x 400 x 440 mm

EAN: 0088381850643

Tafel- en verstekzagen

LS0714FLBN

Afkort-verstekzaag 190mm 1010W

303



- Lichtgewicht en compacte telescopische verstekzaag die een capaciteit van 45x300mm bereikt met een 190mm blad, dank zij de innovatieve dubbele telescoopbeweging.
- De ideale machine voor het plaatsen van parket, tuinterrassen, valse plafonds etc.
- Volledig naar links kantelbaar voor dubbele versteksnedes; kantelt ook 5° naar rechts voor paswerk bij niet zuiver rechte hoeken.
- Hoogwaardige lagering van alle vier de geleidingsstangen door in totaal vier lijnkogellagers staat garant voor een soepele maar spelingsvrije loop van de radiaalbeweging.



Standaard toebehoren:

194175-6: stofopvangbak, 322312-4: tafelverbreder (2x), 762001-3: afsteldriehoek, 783208-8: inbusseutel 2,5x60mm, B-08604: zaagblad MAKBLADE PLUS

Ø Asgat	20 mm
Toerental onbelast	6000 t.p.m.
Max. zaagdiepte	52 mm
Kantelhoek links	45 °
Kantelhoek rechts	5 °
Zaagbreedte (90°)	300 mm
Draaibaar naar links tot	45 °
Draaibaar naar rechts tot	58 °
Vibratieniveau	72,5 m/s ²
Geluidsrukniveau	92 dB(A)
Afmetingen (L x B x H)	430 x 670 x 458 mm
Gewicht zonder kabel	13,4 kg

EAN: 0088381874441

LS0815FLN

Afkort-verstekzaag 216mm 1400W

JM23500117



- De ideale machine voor het verzagen van dakspanten van beperkte dikte en voor het plaatsen van parket, tuinterrassen, valse plafonds etc.
- Geïntegreerde verlichting en laserlijn voor een goed zicht op de zaaglijn en een nauwkeurige aanduiding van het snijvlak
- De in deze prijsklasse unieke lagering van beide geleidingsstangen door in totaal drie lijnkogellagers staat garant voor een soepele maar spelingsvrije loop van de radiaalbeweging.



Standaard toebehoren:

B-08969: zaagblad MAKBLADE, JM23000127: tafelverbreder, JM23100197: dopsleutel, JM23510009: materiaalklem, verticaal, JM23510010: stofzak, JM27000328: afsteldriehoek

Ø Asgat	30 mm
Toerental onbelast	5000 t.p.m.
Max. zaagdiepte	65 mm
Kantelhoek links	48 °
Kantelhoek rechts	5 °
Zaagbreedte (90°)	305 mm
Draaibaar naar links tot	50 °
Draaibaar naar rechts tot	60 °
Vibratieniveau	72,5 m/s ²
Geluidsrukniveau	87 dB(A)
Afmetingen (L x B x H)	705 x 450 x 483 mm
Gewicht zonder kabel	14,2 kg

EAN: 0088381868075

LS1018LN

Afkort-verstekzaag 260mm 1430W

JM23100183



- De in deze prijsklasse unieke lagering van beide geleidingsstangen door in totaal drie lijnkogellagers staat garant voor een soepele maar spelingsvrije loop van de radiaalbeweging.
- Draaibaar tot 47° links en 61° rechts, met klikstops op 0°, 15°, 22,5°, 31,6° en 45°.
- Balken tot 91x225 kunnen in enkel verstek (tafel 45° gedraaid) worden doorgezaagd.
- Voor gecombineerde versteksnedes is de zaagkop kantelbaar tot 45° links voor het zagen van stukken tot 50mm dik en tot 45° naar rechts voor stukken van 30mm dik.



Standaard toebehoren:

419277-0: koppelstuk voor stofafzuiging, B-08981: zaagblad MAKBLADE, JM23100197: dopsleutel, JM23100500: tafelverbreder, JM23100501: stofzak, JM23100502: materiaalklem, verticaal, JM27000328: afsteldriehoek

Ø Asgat	30 mm
Toerental onbelast	4300 t.p.m.
Max. zaagdiepte	95 mm
Kantelhoek links	45 °
Kantelhoek rechts	45 °
Zaagbreedte (90°)	320 mm
Draaibaar naar links tot	47 °
Draaibaar naar rechts tot	61 °
Vibratieniveau	72,5 m/s ²
Geluidsrukniveau	97 dB(A)
Afmetingen (L x B x H)	536 x 825 x 633 mm
Gewicht zonder kabel	19,9 kg

EAN: 0088381868143

LS1019L

Afkort-verstekzaag 260mm 1510W

153



- De gepatenteerde constructie met drievoudige tandwieloverbrenging en uitsparing achter de flens laat toe om een groter deel van het zaagblad te benutten, waardoor plinten tot 125mm hoogte verticaal kunnen worden afgekort of in verstek gezaagd.
- De innovatieve dubbele telescoopbeweging zorgt voor een zaagbreedte van 310mm (bij 73mm hoogte) of 280mm (bij 94mm hoogte) zonder aan precisie in te moeten.



Standaard toebehoren:

122852-0: linnen stofzak, 126617-2: verticale materiaalklem, 762001-3: afsteldriehoek, 783204-6: inbusseutel 6x90mm, 783208-8: inbusseutel 2,5x60mm, B-64630: TCT EFFICUT zaagblad 260mmx30x45T voor hout

Ø Asgat	30 mm
Toerental onbelast	3200 t.p.m.
Max. zaagdiepte	91 mm
Kantelhoek links	48 °
Kantelhoek rechts	48 °
Zaagbreedte (90°)	310 mm
Draaibaar naar links tot	60 °
Draaibaar naar rechts tot	60 °
Vibratieniveau	<2,5 m/s ²
Geluidsrukniveau	91 dB(A)
Afmetingen (L x B x H)	805 x 644 x 660 mm
Gewicht zonder kabel	26,1 kg

EAN: 0088381843997

DXT

LS1219L

Afkort-verstekzaag 305mm 1800W

153



- De constructie met dubbele geleider maakt het mogelijk de machine tegen een wand te plaatsen. De zaagbreedte is 382mm bij 92mm hoogte en 363mm bij 107mm hoogte.
- De gepatenteerde constructie met drievoudige tandwieloverbrenging en uitsparing achter de flens laat toe om een groter deel van het zaagblad te benutten, waardoor plinten tot 171mm hoogte verticaal kunnen worden afgekort of in verstek gezaagd.
- Draaibaar tot 60° links en 60° rechts, met klikstops op 0°, 15°, 22,5°, 31,6° en 45°.



Standaard toebehoren:

122852-0: linnen stofzak, 126617-2: verticale materiaalklem, 762001-3: afsteldriehoek, 783208-8: inbusseutel 2,5x60mm, B-32568: zaagblad MAKBLADE PLUS

Ø Asgat	30 mm
Toerental onbelast	3200 t.p.m.
Max. zaagdiepte	107 mm
Kantelhoek links	48 °
Kantelhoek rechts	48 °
Zaagbreedte (90°)	363 mm
Draaibaar naar links tot	60 °
Draaibaar naar rechts tot	60 °
Afmetingen (L x B x H)	898 x 644 x 725 mm
Gewicht zonder kabel	29,5 kg

EAN: 0088381854634

DXT

COMBOPACKS

BOREN EN SCHROEVEN

BOREN EN BREKEN

SLIJPEN EN SCHUREN

SNIJDEN

ZAGEN

SCHAVEN EN FREZEN

NIETEN EN NAGELN

METEN

STOFZUIGEN

DIVERSEN

TUIN

Tafel- en verstekzagen

LS1040F

Afkort-verstekzaag 260mm 1650W

153



- Handige afkortzaag met een capaciteit van 91x95mm of 69x130mm bij haaks afkorten.
- Uiterst licht en compact model van slechts 11 kg.
- Uitstekende snedekwaliteit dankzij het hoge toerental.
- Zeer krachtige motor van 1650 Watt.



Standaard toebehoren:
122523-9: linnen stofzak, 192621-3: tafolverbreder (set), 762001-3: afsteldriehoek, 782212-4: dopsleutel 13, B-08925: zaagblad MAKBLADE

Ø Asgat	30 mm
Toerental onbelast	4600 t.p.m.
Max. zaagdiepte	91 mm
Kantelhoek links	45 °
Zaagbreedte (90°)	130 mm
Draaibaar naar links tot	45 °
Draaibaar naar rechts tot	45 °
Vibratieniveau	≤2,5 m/s ²
Geluidsdruk niveau	91 dB(A)
Afmetingen (L x B x H)	530 x 476 x 532 mm
Gewicht zonder kabel	12,4 kg

EAN: 0088381048408

LH1040F

Tafel-, afkort- en verstekzaag 260mm 1650W

153



- Zeer compacte combinatiemachine met verstekzaag- en tafelzaagfunctie, voor het afkorten van secties tot 91x95mm of 69x130mm en het schulpen van secties tot 40mm x 130mm.
- Door de combinatie van langs- en dwarszagen in één enkele, lichte en gemakkelijk verplaatsbare machine, is dit het ideale toestel voor het plaatsen van planchetten, plinten, moulures etc.
- Kantelbare kop voor het zagen van dubbele verstekken.
- Verhoogde veiligheid dank zij de elektronische startbeveiliging die na een stroomonderbreking het onverwacht opstarten verhindert.



Standaard toebehoren:
122472-0: materiaal aanslag, 122523-9: linnen stofzak, 122707-9: langsgeleider, 192621-3: tafolverbreder (set), 192625-5: materiaal klem, verticaal, B-03486: zaagblad MAKBLADE

Toerental onbelast	4800 t.p.m.
Zaaghoogte (90°)	40 mm
Max. zaagdiepte	91 mm
Kantelhoek links	45 °
Zaagbreedte (90°)	130 mm
Draaibaar naar links tot	46 °
Draaibaar naar rechts tot	53 °
Ø Asgat	30 mm
Vibratieniveau	≤2,5 m/s ²
Geluidsdruk niveau	92 dB(A)
Afmetingen (L x B x H)	530 x 476 x 535 mm
Gewicht zonder kabel	14,3 kg

EAN: 0088381056984

LH1201FL

Tafel-, afkort- en verstekzaag 305mm 1650W

JM23300083



- Compacte combinatiemachine met verstekzaag- en tafelzaagfunctie, voor het afkorten van secties tot 95x155mm of 62x200mm en het schulpen van secties tot 52x165mm.
- Door de combinatie van langs- en dwarszagen in één enkele, lichte en gemakkelijk verplaatsbare machine, is dit het ideale toestel voor het plaatsen van planchetten, plinten, moulures etc.
- Kantelbare kop voor het zagen van dubbele verstekken.



Standaard toebehoren:
416772-1: duwhout, 762001-3: afsteldriehoek, B-08997: zaagblad MAKBLADE, JM23100197: dopsleutel, JM23100500: tafolverbreder, JM23100501: stofzak, JM23100502: materiaal klem, verticaal, JM23300008: langsgeleider, JM23300217: beschermkap

Toerental onbelast	3800 t.p.m.
Zaaghoogte (90°)	52 mm
Max. zaagdiepte	95 mm
Kantelhoek links	45 °
Zaagbreedte (90°)	200 mm
Draaibaar naar links tot	48 °
Draaibaar naar rechts tot	53 °
Ø Asgat	30 mm
Vibratieniveau	≤2,5 m/s ²
Geluidsdruk niveau	93 dB(A)
Afmetingen (L x B x H)	530 x 476 x 535 mm
Gewicht zonder kabel	20,7 kg

EAN: 0088381808224

LF1000

Flipover tafel- en verstekzaag 260mm 1650W

153



- Mobiele combinatiemachine met verstekzaag- en tafelzaagfunctie, voor het afkorten van secties tot 180x30mm of 155x68mm en het schulpen van secties tot 70mm x 175mm, ideaal voor interieurinrichting en andere afwerkingswerkzaamheden.
- Snelle en gereedschapsloze ombouw van tafel- naar afkortzaagfunctie door eenvoudig omkantelen van de machinetafel, die daarbij steeds op een comfortabele werkhogte blijft.
- Kantelbare kop voor het zagen van dubbele verstekken in afkortmodus en voor schuine snedes in langsaagmodus.

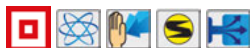

Standaard toebehoren:
122728-1: materiaal klem, verticaal, 122729-9: langsgeleider, 122852-0: linnen stofzak, 419043-5: duw lepel, 783204-6: inbussleutel 6x90mm, B-32801: zaagblad MAKBLADE, JM23100197: dopsleutel

Toerental onbelast	2700 t.p.m.
Zaaghoogte (90°)	72 mm
Max. zaagdiepte	70 mm
Kantelhoek links	45 °
Zaagbreedte (90°)	180 mm
Draaibaar naar links tot	45 °
Draaibaar naar rechts tot	45 °
Ø Asgat	30 mm
Geluidsdruk niveau	92 dB(A)
Afmetingen (L x B x H)	630 x 630 x 890 mm
Gewicht zonder kabel	36,0 kg

EAN: 0088381063302

2704N

Tafelzaag 260mm 1650W

153



- Robuuste tafelzaag met een maximale zaagcapaciteit van ruim 9 cm.
- Bijzonder krachtige motor laat toe om probleemloos de maximale zaagcapaciteit te benutten.
- Zaagblad tot 45° kantelbaar voor het zagen van prismatische stukken en dubbele verstekken.
- Optimale precisie door de naregelbaarheid van alle instellingen.
- Geïntegreerde tafolverbreder voor werkstuk tot 62 cm breed, voor- en achteraan vergrendeld vanaf de voorkant van de machine.



Standaard toebehoren:
122734-6: verstekgeleider, 122739-6: langsgeleider, 416772-1: duwhout, 419093-0: adapter voor stofafzuiging, 781038-1: steeksleutel 19, 783203-8: inbussleutel 5x80mm, B-21989: zaagblad MAKBLADE

Toerental onbelast	4800 t.p.m.
Zaaghoogte (90°)	91 mm
Ø Asgat	30 mm
Geluidsdruk niveau	94 dB(A)
Afmetingen (L x B x H)	686 x 560 x 380 mm
Gewicht zonder kabel	34,9 kg

EAN: 0088381854962

Tafel- en verstekzagen

2704NX1

Tafelzaag 260mm 1650W met onderstel

153



- Bijzonder krachtige motor laat toe om probleemloos de maximale zaagcapaciteit te benutten.
- Geïntegreerde tafelverbreiding voor werkstukken tot 62 cm breed, voor- en achteraan vergrendeld vanaf de voorkant van de machine.
- Langsgeleider met soepele zijdelingse verplaatsing over de gehele werkbreedte, die in één beweging zowel vooraan als achteraan wordt vastgeklemd.
- Tafelverlenging standaard inbegrepen voor het ondersteunen van werkstukken tot ca. 120 cm lang.



Standaard toebehoren:
122734-6: verstekgeleider, 122739-6: langsgeleider, 194093-8: onderstel met wielen, 416772-1: duwhout, 419093-0: adapter voor stofafzuiging, 781038-1: steeksleutel 19, 783203-8: inbussleutel 5x80mm, B-21989: zaagblad MAKBLADE

Toerental onbelast	4800 t.p.m.
Zaaghoogte (90°)	91 mm
Ø Asgat	30 mm
Geluidsrukniveau	94 dB(A)
Afmetingen (L x B x H)	686 x 560 x 380 mm
Gewicht zonder kabel	34,9 kg

EAN: 0088381852876

MLT100N

Tafelzaag 260mm 1500W

JM2300012



- Prijsgunstige, veelzijdige tafelzaag met een maximale zaagcapaciteit van ruim 9cm.
- Slede met verstekgeleider voor het afkorten van werkstukken tot 50cm breed.
- Langsgeleider met excenterklemming en geïntegreerde tafelverbreiding voor het zagen van werkstukken tot 53 cm breed.
- Tafelverlenging standaard inbegrepen voor het ondersteunen van werkstukken tot ca. 120 cm lang.
- 1500W motor met softstart en elektrische rem.



Standaard toebehoren:
416772-1: duwhout, 762001-3: afsteldriehoek, B-03545: zaagblad MAKBLADE, JM27000090: adapter voor stofafzuiging, JM27000202: langsgeleider, JM27000224: verstekgeleider

Toerental onbelast	4300 t.p.m.
Zaaghoogte (90°)	91 mm
Ø Asgat	30 mm
Geluidsrukniveau	92 dB(A)
Afmetingen (L x B x H)	726 x 984 x 333 mm
Gewicht zonder kabel	34,7 kg

EAN: 0088381868198

2712

Bouwcirkelzaag 315mm 2000W



- Robuuste bouwzaag, ideaal voor het verzagen van bekistingshout, recuperatie brandhout en voor andere zaagwerkzaamheden waarbij de snelheid primeert op de nauwkeurigheid.
- Tafelverlenging standaard inbegrepen voor het ondersteunen van werkstukken tot ca. 2m lang.
- Wielenset en uitklapbare handgrepen voor een gemakkelijk transport.
- Voorzien van onderhoudsvrije inductiemotor



Standaard toebehoren:
B-46187: zaagblad MAKBLADE, JM27100063: adapter voor stofafzuiging, JM27110005: langsgeleider

Toerental onbelast	2950 t.p.m.
Zaaghoogte (90°)	85 mm
Ø Asgat	30 mm
Afmetingen (L x B x H)	700 x 1670 x 810 mm
Gewicht zonder kabel	52,9 kg

EAN: 0088381673242

COMBOPACKS

BOREN EN
SCHROEVENBOREN EN
BREKENSLIJPEN EN
SCHUREN

SNIJDEN

ZAGEN

SCHAVEN EN
FREZENNIETEN EN
NAGELEN

METEN

STOFZUIGEN

DIVERSEN

TUIN

Cirkelzagen

COMBOPACKS

HS003GZ

Cirkelzaag 190mm 40Vmax



- Compacte accucirkelzaag voor het verzagen van alle soorten plaatmaterialen en timmerhout.
- Door de hogere werkspanning van het XGT systeem is de machine zeer goed bestand tegen continu werken bij hoge belasting.
- Bijzonder licht en goed uitgebalanceerd dankzij de XGT technologie en het gebruik van magnesium voor diverse componenten.
- Grote snijcapaciteit (68,5 mm bij 90°) en kantelbaar van 0° tot 56° met aanslagnok op 22° en 45°. Regelschroeven voor een precieze afregeling op 90° en 45°.



Standaard toebehoren:
196520-1: adapter voor stofafzuiging, 783204-6: inbussleutel 6x90mm, B-64191: TCT EFFICUT zaagblad 190mmx30x24T voor hout



Bijgeleverde accu's	0
Toerental onbelast	6000 t.p.m.
Kantelhoek rechts	56 °
Max. zaagdiepte	68,5 mm
Zaagdiepte (45°)	47,5 mm
Ø Asgat	30 mm
Vibratieniveau	<=2,5 m/s ²
Geluidsrukniveau	93 dB(A)
Afmetingen (L x B x H)	316 x 200 x 290 mm
Netto gewicht	4,1 kg

EAN: 0088381899949

BOREN EN SCHROEVEN

HS003GM201

Cirkelzaag 190mm 40Vmax



- Compacte accucirkelzaag voor het verzagen van alle soorten plaatmaterialen en timmerhout.
- Door de hogere werkspanning van het XGT systeem is de machine zeer goed bestand tegen continu werken bij hoge belasting.
- Bijzonder licht en goed uitgebalanceerd dankzij de XGT technologie en het gebruik van magnesium voor diverse componenten.
- Grote snijcapaciteit (68,5 mm bij 90°) en kantelbaar van 0° tot 56° met aanslagnok op 22° en 45°. Regelschroeven voor een precieze afregeling op 90° en 45°.



Standaard toebehoren:
191B26-6: Li-ion accu BL4040 (2x), 191E07-8: Snellader XGT 40Vmax, 196520-1: adapter voor stofafzuiging, 783204-6: inbussleutel 6x90mm, 821552-6: MAK PAC IV opbergkoffer, B-64191: TCT EFFICUT zaagblad 190mmx30x24T voor hout



Bijgeleverde accu's	0
Toerental onbelast	6000 t.p.m.
Kantelhoek rechts	56 °
Max. zaagdiepte	68,5 mm
Zaagdiepte (45°)	47,5 mm
Ø Asgat	30 mm
Vibratieniveau	<=2,5 m/s ²
Geluidsrukniveau	93 dB(A)
Afmetingen (L x B x H)	316 x 200 x 290 mm
Netto gewicht	4,1 kg

EAN: 0088381899970

BOREN EN BREKEN

SLIJPEN EN SCHUREN

SNIJDEN

HS004GZ

Cirkelzaag 190mm 40Vmax



- Compacte accucirkelzaag voor het verzagen van alle soorten plaatmaterialen en timmerhout.
- De zool kan rechtstreeks op een geleiderail geplaatst worden.
- Bijzonder licht en goed uitgebalanceerd dankzij de XGT technologie en het gebruik van magnesium voor diverse componenten.
- Grote snijcapaciteit (62,5 mm bij 90°) en kantelbaar van 0° tot 48° met aanslagnok op 45°. Regelschroeven voor een precieze afregeling op 90° en 45°.
- AWS (Auto-start Wireless System): verbinding tussen machine en stofzuiger via Bluetooth.



Standaard toebehoren:
164095-8: breedtegeleider, 196520-1: adapter voor stofafzuiging, 783204-6: inbussleutel 6x90mm, B-64191: TCT EFFICUT zaagblad 190mmx30x24T voor hout



Bijgeleverde accu's	0
Toerental onbelast	6000 t.p.m.
Kantelhoek rechts	48 °
Max. zaagdiepte	62,5 mm
Zaagdiepte (45°)	42 mm
Ø Asgat	30 mm
Vibratieniveau	<=2,5 m/s ²
Geluidsrukniveau	93 dB(A)
Afmetingen (L x B x H)	322 x 210 x 290 mm
Netto gewicht	4,4 kg

EAN: 0088381720021

ZAGEN

SCHAVEN EN FREZEN

HS004GZ01

Cirkelzaag 190mm 40Vmax



- Compacte accucirkelzaag voor het verzagen van alle soorten plaatmaterialen en timmerhout.
- De zool kan rechtstreeks op een geleiderail geplaatst worden.
- Bijzonder licht en goed uitgebalanceerd dankzij de XGT technologie en het gebruik van magnesium voor diverse componenten.
- Grote snijcapaciteit (62,5 mm bij 90°) en kantelbaar van 0° tot 48° met aanslagnok op 45°. Regelschroeven voor een precieze afregeling op 90° en 45°.
- AWS (Auto-start Wireless System): verbinding tussen machine en stofzuiger via Bluetooth.



Standaard toebehoren:
164095-8: breedtegeleider, 196520-1: adapter voor stofafzuiging, 198900-7: AWS Bluetooth unit, 783204-6: inbussleutel 6x90mm, B-64191: TCT EFFICUT zaagblad 190mmx30x24T voor hout



Bijgeleverde accu's	0
Toerental onbelast	6000 t.p.m.
Kantelhoek rechts	48 °
Max. zaagdiepte	62,5 mm
Zaagdiepte (45°)	42 mm
Ø Asgat	30 mm
Vibratieniveau	<=2,5 m/s ²
Geluidsrukniveau	93 dB(A)
Afmetingen (L x B x H)	322 x 210 x 290 mm
Netto gewicht	4,4 kg

EAN: 0088381720038

NIETEN EN NAGELN

METEN

STOFZUIGEN

HS004GM202

Cirkelzaag 190mm 40Vmax



- Compacte accucirkelzaag voor het verzagen van alle soorten plaatmaterialen en timmerhout.
- De zool kan rechtstreeks op een geleiderail geplaatst worden.
- Bijzonder licht en goed uitgebalanceerd dankzij de XGT technologie en het gebruik van magnesium voor diverse componenten.
- Grote snijcapaciteit (62,5 mm bij 90°) en kantelbaar van 0° tot 48° met aanslagnok op 45°. Regelschroeven voor een precieze afregeling op 90° en 45°.
- AWS (Auto-start Wireless System): verbinding tussen machine en stofzuiger via Bluetooth.



Standaard toebehoren:
164095-8: breedtegeleider, 191B26-6: Li-ion accu BL4040 (2x), 191E07-8: Snellader XGT 40Vmax, 196520-1: adapter voor stofafzuiging, 198900-7: AWS Bluetooth unit, 783204-6: inbussleutel 6x90mm, 821552-6: MAK PAC IV opbergkoffer...



Bijgeleverde accu's	2 x 4,0Ah
Toerental onbelast	6000 t.p.m.
Kantelhoek rechts	48 °
Max. zaagdiepte	62,5 mm
Zaagdiepte (45°)	42 mm
Ø Asgat	30 mm
Vibratieniveau	<=2,5 m/s ²
Geluidsrukniveau	93 dB(A)
Afmetingen (L x B x H)	322 x 210 x 290 mm
Netto gewicht	4,4 kg

EAN: 0088381720090

DIVERSEN

TUIJN

Cirkelzagen

DHS710ZJ

Cirkelzaag 190mm 2x18V

442 

- Compacte accucirkelzaag voor het verzagen van alle soorten plaatmaterialen en timmerhout.
- Door het gebruik van twee 18V batterijen in serie worden zeer hoge prestaties bereikt met het meest gebruikte batterijtype.
- Uitstekend zicht op de voorkant van het zaagblad, zowel langs links als langs rechts.
- Uiterst comfortabel in gebruik door de ergonomische vorm en plaatsing van de handgrepen, door het perfect uitgebalanceerde zwaartepunt en door de rubberbekleding van de handgrepen en bedieningshendels.



Standaard toebehoren:
164095-8: breedtegeleider, 196520-1: adapter voor stofafzuiging,
821552-6: MAKPAC IV opbergkoffer

Bijgeleverde accu's	0
Toerental onbelast	4800 t.p.m.
Kantelhoek rechts	50 °
Max. zaagdiepte	68,5 mm
Zaagdiepte (45°)	49 mm
Ø Asgat	30 mm
Vibratieniveau	≤2,5 m/s ²
Geluidsrukniveau	85 dB(A)
Afmetingen (L x B x H)	356 x 217 x 298 mm
Netto gewicht	3,9 kg

EAN: 0088381654579

36V

DHS710PT2J

Cirkelzaag 190mm 2x18V

442 

- Compacte accucirkelzaag voor het verzagen van alle soorten plaatmaterialen en timmerhout.
- Door het gebruik van twee 18V batterijen in serie worden zeer hoge prestaties bereikt met het meest gebruikte batterijtype.
- Uitstekend zicht op de voorkant van het zaagblad, zowel langs links als langs rechts.
- Uiterst comfortabel in gebruik door de ergonomische vorm en plaatsing van de handgrepen, door het perfect uitgebalanceerde zwaartepunt en door de rubberbekleding van de handgrepen en bedieningshendels.



Standaard toebehoren:
164095-8: breedtegeleider, 196520-1: adapter voor stofafzuiging,
196933-6: Duo snellader DC 18RD, 197280-8: Li-ion accu BL1850B (2x),
450128-8: accubeschermpak (2x), 821552-6: MAKPAC IV opbergkoffer

Bijgeleverde accu's	2 x 5,0Ah
Toerental onbelast	4800 t.p.m.
Kantelhoek rechts	50 °
Max. zaagdiepte	68,5 mm
Zaagdiepte (45°)	49 mm
Ø Asgat	30 mm
Vibratieniveau	≤2,5 m/s ²
Geluidsrukniveau	85 dB(A)
Afmetingen (L x B x H)	356 x 217 x 298 mm
Netto gewicht	3,9 kg

EAN: 0088381813792

36V

DHS782ZJ

Cirkelzaag 190mm 2x18V



- Compacte accucirkelzaag voor het verzagen van alle soorten plaatmaterialen en timmerhout.
- De zool kan rechtstreeks op een geleiderail geplaatst worden.
- Grote snijcapaciteit (62,5 mm bij 90°) en kantelbaar van 0° tot 48° met aanslagnok op 45°. Regelschroeven voor een precieze afregeling op 90° en 45°.
- Uitstekend zicht op de voorkant van het zaagblad, zowel langs links als langs rechts.
- Wordt geleverd zonder accu's noch lader. Zo kan u op een prijsbewuste wijze uw Makita machinepark uitbreiden.



Standaard toebehoren:
164095-8: breedtegeleider, 196520-1: adapter voor stofafzuiging,
783204-6: inbussleutel 6x90mm, 821552-6: MAKPAC IV opbergkoffer,
B-64191: TCT EFFICUT zaagblad 190mmx30x24T voor hout

Bijgeleverde accu's	0
Toerental onbelast	6000 t.p.m.
Kantelhoek rechts	48 °
Max. zaagdiepte	62,5 mm
Zaagdiepte (45°)	44,5 mm
Ø Asgat	30 mm
Vibratieniveau	≤2,5 m/s ²
Geluidsrukniveau	93 dB(A)
Afmetingen (L x B x H)	348 x 210 x 290 mm
Netto gewicht	4,5 kg

EAN: 0088381879712

36V LXT BL ADT XPT

DHS782PT2J

Cirkelzaag 190mm 2x18V



- Compacte accucirkelzaag voor het verzagen van alle soorten plaatmaterialen en timmerhout.
- De zool kan rechtstreeks op een geleiderail geplaatst worden.
- Grote snijcapaciteit (62,5 mm bij 90°) en kantelbaar van 0° tot 48° met aanslagnok op 45°. Regelschroeven voor een precieze afregeling op 90° en 45°.
- Uitstekend zicht op de voorkant van het zaagblad, zowel langs links als langs rechts.



Standaard toebehoren:
164095-8: breedtegeleider, 196520-1: adapter voor stofafzuiging,
196933-6: Duo snellader DC 18RD, 197280-8: Li-ion accu BL1850B (2x),
783204-6: inbussleutel 6x90mm, 821552-6: MAKPAC IV opbergkoffer,
B-64191: TCT EFFICUT zaagblad 190mmx30x24T voor hout

Bijgeleverde accu's	2 x 5,0Ah
Toerental onbelast	6000 t.p.m.
Kantelhoek rechts	48 °
Max. zaagdiepte	62,5 mm
Zaagdiepte (45°)	44,5 mm
Ø Asgat	30 mm
Vibratieniveau	≤2,5 m/s ²
Geluidsrukniveau	93 dB(A)
Afmetingen (L x B x H)	348 x 210 x 290 mm
Netto gewicht	4,5 kg

EAN: 0088381879736

36V LXT BL ADT XPT

DHS783ZJU

Cirkelzaag 190mm 2x18V



- Compacte accucirkelzaag voor het verzagen van alle soorten plaatmaterialen en timmerhout.
- De zool kan rechtstreeks op een geleiderail geplaatst worden.
- Grote snijcapaciteit (62,5 mm bij 90°) en kantelbaar van 0° tot 48° met aanslagnok op 45°. Regelschroeven voor een precieze afregeling op 90° en 45°.
- AWS (Auto-start Wireless System): verbinding tussen machine en stofzuiger via Bluetooth.
- Wordt geleverd zonder accu's noch lader. Zo kan u op een prijsbewuste wijze uw Makita machinepark uitbreiden.



Standaard toebehoren:
164095-8: breedtegeleider, 196520-1: adapter voor stofafzuiging,
198900-7: AWS Bluetooth unit, 783204-6: inbussleutel 6x90mm,
821552-6: MAKPAC IV opbergkoffer, B-64191: TCT EFFICUT zaagblad
190mmx30x24T voor hout

Bijgeleverde accu's	0
Toerental onbelast	6000 t.p.m.
Kantelhoek rechts	48 °
Max. zaagdiepte	62,5 mm
Zaagdiepte (45°)	44,5 mm
Ø Asgat	30 mm
Vibratieniveau	≤2,5 m/s ²
Geluidsrukniveau	93 dB(A)
Afmetingen (L x B x H)	348 x 210 x 290 mm
Netto gewicht	4,5 kg

EAN: 0088381879774

36V LXT BL ADT AWS XPT

COMBOPACKS

BOREN EN
SCHROEVENBOREN EN
BREKENSLIJPEN EN
SCHUREN

SNIJDEN

ZAGEN

SCHAVEN EN
FREZENNIETEN EN
NAGELEN

METEN

STOFZUIGEN

DIVERSEN

TUIN

Cirkelzagen

DHS783T2JU

Cirkelzaag 190mm 2x18V



36V LXT E.L. ADT AWS XPT

- Compacte accucirkelzaag voor het verzagen van alle soorten plaatmaterialen en timmerhout.
- De zool kan rechtstreeks op een geleiderail geplaatst worden.
- Grote snijcapaciteit (62,5 mm bij 90°) en kantelbaar van 0° tot 48° met aanslagnok op 45°. Regelschroeven voor een precieze afregeling op 90° en 45°.
- AWS (Auto-start Wireless System): verbinding tussen machine en stofzuiger via Bluetooth.
- Uitstekend zicht op de voorkant van het zaagblad, zowel langs links als langs rechts.



Standaard toebehoren:
164095-8: breedtegeleider, 196520-1: adapter voor stofafzuiging, 196933-6: Duo snellader DC18RD, 197280-8: Li-ion accu BL1850B (2x), 198900-7: AWS Bluetooth unit, 783204-6: inbussleutel 6x90mm, 821552-6: MAKPAC IV opbergkoffer...

Bijgeleverde accu's	2x 5,0Ah
Toerental onbelast	6000 t.p.m.
Kantelhoek rechts	48 °
Max. zaagdiepte	62,5 mm
Zaagdiepte (45°)	44,5 mm
Ø Asgat	30 mm
Vibratieniveau	<=2,5 m/s ²
Geluidsrukniveau	93 dB(A)
Afmetingen (L x B x H)	348 x 210 x 290 mm
Netto gewicht	4,5 kg

EAN: 0088381879811

DHS900Z

Cirkelzaag 235 mm 2x18V



36V LXT E.L. ADT XPT AWS

- Krachtige maar toch lichte accucirkelzaag voor het verzagen van alle soorten plaatmaterialen en timmerhout.
- De zool kan rechtstreeks op een geleiderail geplaatst worden.
- Robuuste machine met een laag gewicht dankzij BL motor en magnesium spuitgietwerk voor pendelkap en geleiderzool.
- Grote snijcapaciteit (85 mm bij 90°) en kantelbaar van -1° tot 60° met aanslagnok op 45°.
- Geleverd zonder AWS Bluetooth chip (198900-7).



Standaard toebehoren:
783204-6: inbussleutel 6x90mm, E-01915: TCT EFFICUT zaagblad 235mmx30x24T voor hout

Bijgeleverde accu's	0
Toerental onbelast	4500 t.p.m.
Kantelhoek rechts	60 °
Max. zaagdiepte	85 mm
Zaagdiepte (45°)	61 mm
Ø Asgat	30 mm
Vibratieniveau	<=2,5 m/s ²
Geluidsrukniveau	93 dB(A)
Afmetingen (L x B x H)	413x196x316 mm
Netto gewicht	5,3 kg

EAN: 0088381891325

DHS900ZU

Cirkelzaag 235 mm 2x18V



36V LXT E.L. ADT AWS XPT

- Krachtige maar toch lichte accucirkelzaag voor het verzagen van alle soorten plaatmaterialen en timmerhout.
- De zool kan rechtstreeks op een geleiderail geplaatst worden.
- Robuuste machine met een laag gewicht dankzij BL motor en magnesium spuitgietwerk voor pendelkap en geleiderzool.
- Grote snijcapaciteit (85 mm bij 90°) en kantelbaar van -1° tot 60° met aanslagnok op 45°.
- Geleverd met AWS Bluetooth chip (198900-7).



Standaard toebehoren:
198900-7: AWS Bluetooth unit, 783204-6: inbussleutel 6x90mm, E-01915: TCT EFFICUT zaagblad 235mmx30x24T voor hout

Bijgeleverde accu's	0
Toerental onbelast	4500 t.p.m.
Kantelhoek rechts	60 °
Max. zaagdiepte	85 mm
Zaagdiepte (45°)	61 mm
Ø Asgat	30 mm
Vibratieniveau	<=2,5 m/s ²
Geluidsrukniveau	93 dB(A)
Afmetingen (L x B x H)	413x196x316 mm
Netto gewicht	5,3 kg

EAN: 0088381891356

DHS900PT2

Cirkelzaag 235 mm 2x18V



36V LXT E.L. ADT AWS XPT

- Krachtige maar toch lichte accucirkelzaag voor het verzagen van alle soorten plaatmaterialen en timmerhout.
- De zool kan rechtstreeks op een geleiderail geplaatst worden.
- Robuuste machine met een laag gewicht dankzij BL motor en magnesium spuitgietwerk voor pendelkap en geleiderzool.
- Grote snijcapaciteit (85 mm bij 90°) en kantelbaar van -1° tot 60° met aanslagnok op 45°.
- Geleverd zonder AWS Bluetooth chip (198900-7).



Standaard toebehoren:
196933-6: Duo snellader DC18RD, 197280-8: Li-ion accu BL1850B (2x), 783204-6: inbussleutel 6x90mm, E-01915: TCT EFFICUT zaagblad 235mmx30x24T voor hout

Bijgeleverde accu's	2 x 5,0Ah
Toerental onbelast	4500 t.p.m.
Kantelhoek rechts	60 °
Max. zaagdiepte	85 mm
Zaagdiepte (45°)	61 mm
Ø Asgat	30 mm
Vibratieniveau	<=2,5 m/s ²
Geluidsrukniveau	93 dB(A)
Afmetingen (L x B x H)	413x196x316 mm
Netto gewicht	5,3 kg

EAN: 0088381891295

DHS900PT2U

Cirkelzaag 235 mm 2x18V



36V LXT E.L. ADT AWS XPT

- Krachtige maar toch lichte accucirkelzaag voor het verzagen van alle soorten plaatmaterialen en timmerhout.
- De zool kan rechtstreeks op een geleiderail geplaatst worden.
- Robuuste machine met een laag gewicht dankzij BL motor en magnesium spuitgietwerk voor pendelkap en geleiderzool.
- Grote snijcapaciteit (85 mm bij 90°) en kantelbaar van -1° tot 60° met aanslagnok op 45°.
- Geleverd met AWS Bluetooth chip (198900-7).



Standaard toebehoren:
196933-6: Duo snellader DC18RD, 197280-8: Li-ion accu BL1850B (2x), 198900-7: AWS Bluetooth unit, 783204-6: inbussleutel 6x90mm, E-01915: TCT EFFICUT zaagblad 235mmx30x24T voor hout

Bijgeleverde accu's	2 x 5,0Ah
Toerental onbelast	4500 t.p.m.
Kantelhoek rechts	60 °
Max. zaagdiepte	85 mm
Zaagdiepte (45°)	61 mm
Ø Asgat	30 mm
Vibratieniveau	<=2,5 m/s ²
Geluidsrukniveau	93 dB(A)
Afmetingen (L x B x H)	413x196x316 mm
Netto gewicht	5,3 kg

EAN: 0088381891318

Cirkelzagen

DSS501ZJ

Cirkelzaag 136mm 18V

430 18V **LXT**

- Opmerkelijk zaagvermogen dankzij de hoge snelheid (3600 t/min) en toch zeer licht.
- Universeel bruikbaar door de maximale zaagdiepte van 51 mm en de maximale afschuining van 50 graden en 35 mm diepte.
- Verhoogde veiligheid dankzij de veiligheidshendel die voorkomt dat de spanveer per ongeluk wordt ingedrukt.
- Verhoogde veiligheid dank zij de elektrische rem.
- De dubbele ledverlichting verlicht de rand van de zaag en vergemakkelijkt het uitlijnen op de zaagsnede.



Standaard toebehoren:
164095-8: breedtegeleider, 194415-2: adapter voor stofafzuiging,
783203-8: inbusleutel 5x80mm, 821551-8: MAKPAC III opbergkoffer,
B-10643: zaagblad SPECIALIZED accu

Bijgeleverde accu's	0
Toerental onbelast	3600 t.p.m.
Kantelhoek rechts	52 °
Max. zaagdiepte	51 mm
Zaagdiepte (45°)	35 mm
Ø Asgat	20 mm
Vibratieniveau	≤2,5 m/s ²
Geluidsrukniveau	92 dB(A)
Afmetingen (L x B x H)	364 x 183 x 201 mm
Netto gewicht	2,4 kg

EAN: 0088381672948

DSS501RTJ

Cirkelzaag 136mm 18V

430 18V **LXT**

- Opmerkelijk zaagvermogen dankzij de hoge snelheid (3600 t/min) en toch zeer licht.
- Universeel bruikbaar door de maximale zaagdiepte van 51 mm en de maximale afschuining van 50 graden en 35 mm diepte.
- Verhoogde veiligheid dankzij de veiligheidshendel die voorkomt dat de spanveer per ongeluk wordt ingedrukt.
- Verhoogde veiligheid dank zij de elektrische rem.
- De dubbele ledverlichting verlicht de rand van de zaag en vergemakkelijkt het uitlijnen op de zaagsnede.



Standaard toebehoren:
164095-8: breedtegeleider, 194415-2: adapter voor stofafzuiging,
195584-2: snellader DC18RC, 197280-8: Li-ion accu BL1850B (2x),
783203-8: inbusleutel 5x80mm, 821551-8: MAKPAC III opbergkoffer,
B-10643: zaagblad SPECIALIZED accu

Bijgeleverde accu's	2 x 5,0Ah
Toerental onbelast	3600 t.p.m.
Kantelhoek rechts	52 °
Max. zaagdiepte	51 mm
Zaagdiepte (45°)	35 mm
Ø Asgat	20 mm
Vibratieniveau	≤2,5 m/s ²
Geluidsrukniveau	92 dB(A)
Afmetingen (L x B x H)	364 x 183 x 201 mm
Netto gewicht	2,4 kg

EAN: 0088381690102

DHS680ZJ

Cirkelzaag 165mm 18V

18V **BL LXT ADT**

- Dankzij de hoge efficiëntie van de koolborstelloze motor met elektronische sturing, levert deze machine bijna dezelfde prestaties als een gesnoerd toestel.
- ADT (Automatic torque Drive Technology) wijzigt toerental en koppel van de machine in functie van de belasting.
- Compacte accucirkelzaag met een uitstekende snedekwaliteit dankzij het hoge toerental.
- Links geplaatst zaagblad voor uitstekend zicht op zaaglijn bij rechtshandig gebruik.



Standaard toebehoren:
164095-8: breedtegeleider, 196961-1: adapter voor stofafzuiging,
783203-8: inbusleutel 5x80mm, 821551-8: MAKPAC III opbergkoffer,
B-32910: zaagblad SPECIALIZED accu

Bijgeleverde accu's	0
Toerental onbelast	5000 t.p.m.
Kantelhoek links	52 °
Max. zaagdiepte	57 mm
Zaagdiepte (45°)	41 mm
Ø Asgat	20 mm
Afmetingen (L x B x H)	350 x 170 x 238 mm
Netto gewicht	3,0 kg

EAN: 0088381683234

DHS680RTJ

Cirkelzaag 165mm 18V

18V **LXT BL ADT**

- Dankzij de hoge efficiëntie van de koolborstelloze motor met elektronische sturing, levert deze machine bijna dezelfde prestaties als een gesnoerd toestel.
- ADT (Automatic torque Drive Technology) wijzigt toerental en koppel van de machine in functie van de belasting.
- Compacte accucirkelzaag met een uitstekende snedekwaliteit dankzij het hoge toerental.
- Links geplaatst zaagblad voor uitstekend zicht op zaaglijn bij rechtshandig gebruik.



Standaard toebehoren:
164095-8: breedtegeleider, 195584-2: snellader DC18RC, 196953-0: geleiderailadapter, 196961-1: adapter voor stofafzuiging, 450128-8: accubeschermpak, 783203-8: inbusleutel 5x80mm, 821551-8: MAKPAC III opbergkoffer, B-32910: zaagblad SPECIALIZED accu

Bijgeleverde accu's	2 x 5,0Ah
Toerental onbelast	5000 t.p.m.
Kantelhoek links	52 °
Max. zaagdiepte	57 mm
Zaagdiepte (45°)	41 mm
Ø Asgat	20 mm
Afmetingen (L x B x H)	350 x 170 x 238 mm
Netto gewicht	3,0 kg

EAN: 0088381684408

DHS630ZJ

Cirkelzaag 165mm 18V

432 18V **LXT**

- Compacte accucirkelzaag met een capaciteit van 66mm voor het verzagen van alle soorten plaatmaterialen en timmerhout tot 2 1/2 duim.
- De geavanceerde LXT Li-ion batterijen vormen de absolute top op het vlak van kracht/gewicht verhouding.
- Uitstekend zicht op de voorkant van het zaagblad, zowel langs links als langs rechts; de kap is langs beide zijden opengewerkt, de ingebouwde leds verlichten het zaagblad en een krachtige luchtstroom blaast al het stof van de zaaglijn.



Standaard toebehoren:
164095-8: breedtegeleider, 783203-8: inbusleutel 5x80mm, 821552-6: MAKPAC IV opbergkoffer, A-47444: adapter voor stofafzuiging

Bijgeleverde accu's	0
Toerental onbelast	3100 t.p.m.
Kantelhoek rechts	45 °
Max. zaagdiepte	66 mm
Zaagdiepte (45°)	46 mm
Ø Asgat	20 mm
Vibratieniveau	≤2,5 m/s ²
Geluidsrukniveau	75 dB(A)
Afmetingen (L x B x H)	346 x 220 x 247 mm
Netto gewicht	3,0 kg

EAN: 0088381661126

COMBOPACKS

BOREN EN SCHROEVEN

BOREN EN BREKEN

SLIJPEN EN SCHUREN

SNIJDEN

ZAGEN

SCHAVEN EN FREZEN

NIETEN EN NAGELN

METEN

STOFZUIGEN

DIVERSEN

TUIN

Cirkelzagen

DHS630RTJ

Cirkelzaag 165mm 18V

432



- Compacte accucirkelzaag met een capaciteit van 66mm voor het verzagen van alle soorten plaatmaterialen en timmerhout tot 2 1/2 duim.
- De geavanceerde LXT Li-ion batterijen vormen de absolute top op het vlak van kracht/gewicht verhouding.
- Uitstekend zicht op de voorkant van het zaagblad, zowel langs links als langs rechts; de kap is langs beide zijden opengewerkt, de ingebouwde leds verlichten het zaagblad en een krachtige luchtstroom blaast al het stof van de zaaglijn.



Standaard toebehoren:
164095-8: breedtegeleider, 195584-2: snellader DC18RC, 197280-8: Li-ion accu BL1850B (2x), 450128-8: accubeschermpak, 783203-8: inbusleutel 5x80mm, 821552-6: MAKPAC IV opbergkoffer, A-47444: adapter voor stofafzuiging

18V LXT

Bijgeleverde accu's	2 x 5,0Ah
Toerental onbelast	3100 t.p.m.
Kantelhoek rechts	45 °
Max. zaagdiepte	66 mm
Zaagdiepte (45°)	46 mm
Ø Asgat	20 mm
Vibratieniveau	≤2,5 m/s ²
Geluidsdrukniveau	75 dB(A)
Afmetingen (L x B x H)	346 x 220 x 247 mm
Netto gewicht	3,0 kg

EAN: 0088381694360

HS301DSAJ

Cirkelzaag 85mm CXT



- Superlichte en compacte accucirkelzaag voor het verzagen van dunne latten en plaatmaterialen.
- Verhoogde veiligheid dankzij de tweetraps-schakelaar die ongewild inschakelen van de zaag voorkomt.
- Uitstekend zicht op de voorkant van het zaagblad zowel langs links als langs rechts.
- Geïntegreerde blaasmond houdt de zaaglijn vrij van stof voor een beter zicht.



Standaard toebehoren:
197355-3: snellader DC 10SA, 197394-3: CXT accu BL1020B, 452237-9: adapter voor stofafzuiging, 783202-0: Inbusleutel 4x70mm, 821550-0: MAKPAC II opbergkoffer, B-32932: zaagblad SPECIALIZED accu

10.8V CXT

Bijgeleverde accu's	2 x 2,0Ah
Toerental onbelast	1500 t.p.m.
Kantelhoek rechts	45 °
Max. zaagdiepte	25,5 mm
Zaagdiepte (45°)	16,5 mm
Ø Asgat	15 mm
Vibratieniveau	≤2,5 m/s ²
Geluidsdrukniveau	71 dB(A)
Afmetingen (L x B x H)	313 x 170 x 155 mm
Netto gewicht	1,6 kg

EAN: 0088381805292

HS301DSMJ

Cirkelzaag 85mm CXT



- Superlichte en compacte accucirkelzaag voor het verzagen van dunne latten en plaatmaterialen.
- Verhoogde veiligheid dankzij de tweetraps-schakelaar die ongewild inschakelen van de zaag voorkomt.
- Uitstekend zicht op de voorkant van het zaagblad zowel langs links als langs rechts.
- Geïntegreerde blaasmond houdt de zaaglijn vrij van stof voor een beter zicht.



Standaard toebehoren:
197355-3: snellader DC10SA, 197402-0: CXT accu BL1040B 10,8V (2x), 452237-9: adapter voor stofafzuiging, 783202-0: Inbusleutel 4x70mm, 821550-0: MAKPAC II opbergkoffer, B-32932: zaagblad SPECIALIZED accu

10.8V CXT

Bijgeleverde accu's	2 x 4,0Ah
Toerental onbelast	1500 t.p.m.
Kantelhoek rechts	45 °
Max. zaagdiepte	25,5 mm
Zaagdiepte (45°)	16,5 mm
Ø Asgat	15 mm
Vibratieniveau	≤2,5 m/s ²
Geluidsdrukniveau	71 dB(A)
Afmetingen (L x B x H)	313 x 170 x 155 mm
Netto gewicht	1,6 kg

EAN: 0088381805308

HS6601

Cirkelzaag 165mm 1050W

303



- De cirkelzaag voor alle lichte zaagwerkzaamheden
- Laag geluidsniveau verhoogt het werkplezier



Standaard toebehoren:
164095-8: breedtegeleider, 783203-8: inbusleutel 5x80mm, D-03327: handcirkelzaagblad STANDARD

Toerental onbelast	5200 t.p.m.
Kantelhoek rechts	45 °
Max. zaagdiepte	54,5 mm
Zaagdiepte (45°)	37,5 mm
Ø Asgat	20 mm
Vibratieniveau	2,5 m/s ²
Geluidsdrukniveau	87 dB(A)
Afmetingen (L x B x H)	296 x 232 x 243 mm
Gewicht zonder kabel	3,7 kg

EAN: 0088381806404

HS6101J

Cirkelzaag 165mm 1100W

174



- Zeer lichte en compacte spouwmesloze cirkelzaag met gesloten beschermkap.
- Uiterst comfortabel in gebruik door de ergonomische vorm en plaatsing van de handgrepen, door het perfect uitgebalanceerde zwaartepunt en door de rubberbekleding van de handgrepen en bedieningshendels.
- Uitstekend zicht op de voorkant van het zaagblad, zowel langs links als langs rechts; de kap is langs beide zijden opengewerkt, de ingebouwde leds verlichten het zaagblad en een krachtige luchtstroom blaast al het stof van de zaaglijn.



Standaard toebehoren:
164095-8: breedtegeleider, 453289-3: adapter voor stofafzuiging, 783204-6: inbusleutel 6x90mm, 821552-6: MAKPAC IV opbergkoffer, D-09628: handcirkelzaagblad STANDAARD

Toerental onbelast	5500 t.p.m.
Kantelhoek rechts	50 °
Max. zaagdiepte	54,5 mm
Zaagdiepte (45°)	39,5 mm
Ø Asgat	20 mm
Vibratieniveau	≤2,5 m/s ²
Geluidsdrukniveau	89 dB(A)
Afmetingen (L x B x H)	297 x 246 x 246 mm
Gewicht zonder kabel	3,7 kg

EAN: 0088381636544

Cirkelzagen

HS7601J



Cirkelzaag 190mm 1200W

303



- Zeer stille werking en zeer weinig trillingen voor machine in deze klasse
- Aansluitbaar op stofzuiger
- Geleverd in een stevige kunststof opbergkoffer.



Standaard toebehoren:
164095-8: breedtegeleider, 196520-1: adapter voor stofafzuiging,
783203-8: inbusleutel 5x80mm, 821552-6: MAKPAC IV opbergkoffer,
B-07945: zaagblad M-FORCE

Toerental onbelast	5200 t.p.m.
Kantelhoek rechts	45 °
Max. zaagdiepte	66 mm
Zaagdiepte (45°)	46 mm
Ø Asgat	30 mm
Vibratieniveau	<2,5 m/s ²
Geluidsrukniveau	87 dB(A)
Afmetingen (L x B x H)	309 x 232 x 255 mm
Gewicht zonder kabel	4,0 kg

EAN: 0088381686129

HS7101JX



Cirkelzaag 190mm 1400W

174



- Zeer lichte en compacte spouwmesloze cirkelzaag met gesloten beschermkap.
- Uiterst comfortabel in gebruik door de ergonomische vorm en plaatsing van de handgrepen, door het perfect uitgebalanceerde zwaartepunt en door de rubberbekleding van de handgrepen en bedieningshendels.
- Uitstekend zicht op de voorkant van het zaagblad, zowel langs links als langs rechts; de kap is langs beide zijden opengewerkt, de ingebouwde leds verlichten het zaagblad en een krachtige luchtstroom blaast al het stof van de zaaglijn.



Standaard toebehoren:
164095-8: breedtegeleider, 453289-3: adapter voor stofafzuiging,
783204-6: inbusleutel 6x90mm, 821552-6: MAKPAC IV opbergkoffer,
B-13683: zaagblad SPECIALIZED construction (2x), D-03903:
handcirkelzaagblad STANDAARD

Toerental onbelast	5500 t.p.m.
Kantelhoek rechts	50 °
Max. zaagdiepte	67 mm
Zaagdiepte (45°)	48,5 mm
Ø Asgat	30 mm
Vibratieniveau	<2,5 m/s ²
Geluidsrukniveau	90 dB(A)
Afmetingen (L x B x H)	310 x 246 x 258 mm
Gewicht zonder kabel	4,0 kg

EAN: 0088381652643

5008MGJX



Cirkelzaag 210mm 1800W

153



- De ideale dakdekkers- en bekisterszaag met een bijzonder laag gewicht dank zij het gebruik van hoogwaardige magnesium onderdelen.
- Compacte en robuuste spouwmesloze machine met gesloten beschermkap.
- Uitstekend zicht op de voorkant van het zaagblad, zowel langs links als langs rechts; de kap is langs beide zijden opengewerkt, de ingebouwde leds verlichten het zaagblad en een krachtige luchtstroom blaast al het stof van de zaaglijn.



Standaard toebehoren:
164095-8: breedtegeleider, 450079-5: adapter voor stofafzuiging,
783204-6: inbusleutel 6x90mm, 821552-6: MAKPAC IV opbergkoffer,
D-29050: cirkelzaagblad

Toerental onbelast	5200 t.p.m.
Kantelhoek rechts	50 °
Max. zaagdiepte	75,5 mm
Zaagdiepte (45°)	57 mm
Ø Asgat	30 mm
Vibratieniveau	3 m/s ²
Geluidsrukniveau	95 dB(A)
Afmetingen (L x B x H)	332 x 243 x 277 mm
Gewicht zonder kabel	5,1 kg

EAN: 0088381652421

5903RKX1



Cirkelzaag 235mm 2000W

203



- Een echte klassieker onder de cirkelzagen, die reeds gedurende meer dan tien jaar een ijzersterke reputatie geniet bij dakwerkers en bekisters.
- Robuuste machine met een laag gewicht door het gebruik van magnesium spuitgietwerk voor tandwielhuis en pendelkap.
- Krachtige en hittebestendige motor met aanloopstroombegrenzer voor een verhoogd gebruikscomfort.
- Uitgevoerd met elektrische motorrem ter bescherming van de gebruiker.



Standaard toebehoren:
165084-6: breedtegeleider, 193196-5: kunststof koffer, 415426-7: adapter voor stofafzuiging, 783204-6: inbusleutel 6x90mm, B-13699: zaagblad SPECIALIZED construction (2x), D-03925: handcirkelzaagblad STANDAARD

Toerental onbelast	4500 t.p.m.
Kantelhoek rechts	45 °
Max. zaagdiepte	85 mm
Zaagdiepte (45°)	64 mm
Ø Asgat	30 mm
Vibratieniveau	3 m/s ²
Geluidsrukniveau	95 dB(A)
Afmetingen (L x B x H)	400 x 185 x 286 mm
Gewicht zonder kabel	7,2 kg

EAN: 0088381615457

HS0600



Cirkelzaag 270mm 2000W

154



- Handgreep pal boven het zwaartepunt maakt de machine gemakkelijk draagbaar.
- Vlakke zijkant van het motorhuis en geïntegreerde inbusleutel voor een vlotte zaagbladwissel.
- Aansluitbaar op stofzuiger
- Zeer stille werking en zeer weinig trillingen voor machine in deze klasse



Standaard toebehoren:
164367-1: breedtegeleider, 198263-1: stofzuigadapter, 783204-6:
inbusleutel 6x90mm, B-08268: zaagblad MAKFORCE

Toerental onbelast	4300 t.p.m.
Kantelhoek rechts	45 °
Max. zaagdiepte	101 mm
Zaagdiepte (45°)	71 mm
Ø Asgat	30 mm
Vibratieniveau	< 2,5 m/s ²
Geluidsrukniveau	94 dB(A)
Afmetingen (L x B x H)	418 x 273 x 324 mm
Gewicht zonder kabel	6,9 kg

EAN: 0088381836029

COMBOPACKS

BOREN EN
SCHROEVENBOREN EN
BREKENSLIJPEN EN
SCHUREN

SNIJDEN

ZAGEN

SCHAVEN EN
FREZENNIETEN EN
NAGLEN

METEN

STOFZUIGEN

DIVERSEN

TUIJN

Cirkelzagen

5103R

Cirkelzaag 270mm 2100W

203 

- SJS-systeem met dubbele torsieveer vangt de schokken op tussen zaagblad en overbrenging.
- Aanloopstroombegrenzer en elektrische motorrem voor een rustige start en een zeer korte uitlooptijd.
- Handgreep pal boven het zwaartepunt maakt de machine gemakkelijk draagbaar.
- Robuust tandwielhuis, beschermkap en zoolplaat uit aluminium persgietswerk.
- Vlakke zijkant van het motorhuis en geïntegreerde inbusseleutel voor een vlotte zaagbladwissel.



Standaard toebehoren:
165084-6: breedtegeleider, 415426-7: adapter voor stofafzuiging,
783204-6: inbusseleutel 6x90mm, B-04232: handcirkelzaagblad MAKFORCE
, B-08268: zaagblad MAKFORCE

Toerental onbelast	3800 t.p.m.
Kantelhoek rechts	45 °
Max. zaagdiepte	100 mm
Zaagdiepte (45°)	73 mm
Ø Asgat	30 mm
Vibratieniveau	≤2,5 m/s ²
Geluidsdruk niveau	97 dB(A)
Afmetingen (L x B x H)	442 x 315 x 322 mm
Gewicht zonder kabel	9,4 kg

EAN: 0088381018289

5143R

Cirkelzaag 355mm 2200W

203 

- Krachtige en robuuste handcirkelzaag voor het verzagen van zware houtsecties, tot 12cm dik.
- SJS-systeem met dubbele torsieveer vangt de schokken op tussen zaagblad en overbrenging.
- Elektronische aanloopstroombegrenzer en elektrische motorrem voor een rustige start en een zeer korte uitlooptijd.
- Optimale verstekinstelling tot 60°
- Handgreep pal boven het zwaartepunt maakt de machine gemakkelijk draagbaar.



Standaard toebehoren:
152498-8: breedtegeleider, 415816-4: adapter voor stofafzuiging,
783204-6: inbusseleutel 6x90mm, B-08274: zaagblad MAKFORCE

Toerental onbelast	2700 t.p.m.
Kantelhoek rechts	60 °
Max. zaagdiepte	130 mm
Zaagdiepte (45°)	90 mm
Ø Asgat	30 mm
Vibratieniveau	≤2,5 m/s ²
Geluidsdruk niveau	94 dB(A)
Afmetingen (L x B x H)	607 x 323 x 416 mm
Gewicht zonder kabel	14,0 kg

EAN: 0088381018241

DSP600ZJ

Invalcirkelzaag 165mm 2x18V



- Invalzaag voor gebruik met geleiderail, ideaal voor het precies op maat zagen van plaatmaterialen of massieve houten panelen en voor het uitzagen van rechte uitsparingen.
- 2x18V machine met dezelfde prestaties als een equivalent gesnoerd toestel.
- Unieke kantelfuncties: kantelbaar van -1° tot 48° met precieze aanslagen op 0°, 22,5° en 45°.
- Voorritsfunctie voor zuivere snedes in brokkelgevoelige materialen.



Standaard toebehoren:
783203-8: inbusseleutel 5x80mm, 821552-6: MAKPAC IV opbergkoffer,
B-57320: zaagblad SPECIALIZED accu

Bijgeleverde accu's	0
Toerental onbelast	2500 - 6300 t.p.m.
Kantelhoek links	1 °
Kantelhoek rechts	48 °
Max. zaagdiepte	56 mm
Zaagdiepte (45°)	40 mm
Ø Asgat	20 mm
Geluidsdruk niveau	92 dB(A)
Afmetingen (L x B x H)	346 x 241 x 272 mm
Netto gewicht	4,4 kg

EAN: 0088381844291

36V LXT ADT

DSP600PT2J1

Invalcirkelzaag 165mm 2x18V



- Invalzaag voor gebruik met geleiderail, ideaal voor het precies op maat zagen van plaatmaterialen of massieve houten panelen en voor het uitzagen van rechte uitsparingen.
- 2x18V machine met dezelfde prestaties als een equivalent gesnoerd toestel.
- Unieke kantelfuncties: kantelbaar van -1° tot 48° met precieze aanslagen op 0°, 22,5° en 45°.
- Voorritsfunctie voor zuivere snedes in brokkelgevoelige materialen.
- In deze set is een geleiderail van 140cm inbegrepen.



Standaard toebehoren:
194368-5: geleiderail voor invalcirkelzaag, 196933-6: Duo snellader DC 18RD, 783203-8: inbusseleutel 5x80mm, 821552-6: MAKPAC IV opbergkoffer, B-57320: zaagblad SPECIALIZED accu

Bijgeleverde accu's	2 x 5,0Ah
Toerental onbelast	2500 - 6300 t.p.m.
Kantelhoek links	1 °
Kantelhoek rechts	48 °
Max. zaagdiepte	56 mm
Zaagdiepte (45°)	40 mm
Ø Asgat	20 mm
Geluidsdruk niveau	92 dB(A)
Afmetingen (L x B x H)	346 x 241 x 272 mm
Netto gewicht	4,4 kg

EAN: 0088381860079

36V LXT ADT

DSP600PT2J

Invalcirkelzaag 165mm 2x18V



- Invalzaag voor gebruik met geleiderail, ideaal voor het precies op maat zagen van plaatmaterialen of massieve houten panelen en voor het uitzagen van rechte uitsparingen.
- 2x18V machine met dezelfde prestaties als een equivalent gesnoerd toestel.
- Unieke kantelfuncties: kantelbaar van -1° tot 48° met precieze aanslagen op 0°, 22,5° en 45°.
- Voorritsfunctie voor zuivere snedes in brokkelgevoelige materialen.



Standaard toebehoren:
196933-6: Duo snellader DC 18RD, 783203-8: inbusseleutel 5x80mm,
821552-6: MAKPAC IV opbergkoffer, B-57320: zaagblad SPECIALIZED accu

Bijgeleverde accu's	2 x 5,0Ah
Toerental onbelast	2500 - 6300 t.p.m.
Kantelhoek links	1 °
Kantelhoek rechts	48 °
Max. zaagdiepte	56 mm
Zaagdiepte (45°)	40 mm
Ø Asgat	20 mm
Geluidsdruk niveau	92 dB(A)
Afmetingen (L x B x H)	346 x 241 x 272 mm
Netto gewicht	4,4 kg

EAN: 0088381849890

36V LXT ADT

Cirkelzagen

DSP601ZJU



36V LXT ECL ADT AWS

Invalcirkelzaag 165mm 2x18V

- Invalzaag voor gebruik met geleiderail, ideaal voor het precies op maat zagen van plaatmaterialen of massieve houten panelen en voor het uitzagen van rechte uitsparingen.
- 2x18V machine met dezelfde prestaties als een equivalent gesnoerd toestel.
- AWS (Auto-start Wireless System): verbinding tussen machine en stofzuiger via Bluetooth.
- Unieke kantelfuncties: kantelbaar van -1° tot 48° met precieze aanslagen op 0°, 22,5° en 45°.
- Voorrijtsfunctie voor zuivere snedes in brokkelgevoelige materialen.



Standaard toebehoren:
198900-7: AWS Bluetooth unit, 783203-8: inbusleutel 5x80mm,
821552-6: MAKPAC IV opbergkoffer, B-57320: zaagblad SPECIALIZED
accu

Bijgeleverde accu's	0
Toerental onbelast	2500 - 6300 t.p.m.
Kantelhoek links	1°
Kantelhoek rechts	48°
Max. zaagdiepte	56 mm
Zaagdiepte (45°)	40 mm
Ø Asgat	20 mm
Geluidsdruk niveau	92 dB(A)
Afmetingen (L x B x H)	346 x 241 x 272 mm
Netto gewicht	4,4 kg

EAN: 0088381851718

SP6000J



Invalcirkelzaag 165mm 1300W

303

- Invalzaag voor gebruik met geleiderail, ideaal voor het precies op maat zagen van plaatmaterialen of massieve houten panelen en voor het uitzagen van rechte uitsparingen.
- Unieke kantelfuncties: kantelbaar van -1° tot 48° met precieze aanslagen op 0°, 22,5° en 45°.
- Voorrijtsfunctie voor zuivere snedes in brokkelgevoelige materialen.



Standaard toebehoren:
783203-8: inbusleutel 5x80mm, 821552-6: MAKPAC IV opbergkoffer,
B-33015: zaagblad SPECIALIZED duikzagen

Toerental onbelast	2000 - 6400 t.p.m.
Kantelhoek links	1°
Kantelhoek rechts	48°
Max. zaagdiepte	57 mm
Zaagdiepte (45°)	40 mm
Ø Asgat	20 mm
Vibratieniveau	≤2,5 m/s ²
Geluidsdruk niveau	91 dB(A)
Afmetingen (L x B x H)	346 x 225 x 252 mm
Gewicht zonder kabel	4,4 kg

EAN: 0088381638999

SP6000J1



Invalcirkelzaag 165mm 1300W

303

- Invalzaag voor gebruik met geleiderail, ideaal voor het precies op maat zagen van plaatmaterialen of massieve houten panelen en voor het uitzagen van rechte uitsparingen.
- Unieke kantelfuncties: kantelbaar van -1° tot 48° met precieze aanslagen op 0°, 22,5° en 45°.
- Voorrijtsfunctie voor zuivere snedes in brokkelgevoelige materialen.
- In deze set is een geleiderail van 140cm inbegrepen.



Standaard toebehoren:
194368-5: geleiderail voor invalcirkelzaag, 783203-8: inbusleutel 5x80mm,
821552-6: MAKPAC IV opbergkoffer, B-33015: zaagblad SPECIALIZED
duikzagen

Toerental onbelast	2000 - 6400 t.p.m.
Kantelhoek links	1°
Kantelhoek rechts	48°
Max. zaagdiepte	57 mm
Zaagdiepte (45°)	40 mm
Ø Asgat	20 mm
Vibratieniveau	≤2,5 m/s ²
Geluidsdruk niveau	91 dB(A)
Afmetingen (L x B x H)	346 x 225 x 252 mm
Gewicht zonder kabel	4,4 kg

EAN: 3240890389312

DCS552ZJ



18V LXT

Metaalcirkelzaag 136mm 18V

- Lichte maar krachtige metaalcirkelzaag op accu voor het snel en precies doorzagen van stalen bouwmaterialen zoals kabelgoten, traanplaat, buizen en profielen etc. Werkt vonkenarm.
- Beschermkap met geïntegreerde opvang van zaagsel.
- Laag gewicht en uitstekende balans voor comfortabel werken in alle posities.
- Robuuste zoolplaat in roestvrij staal voor een hoge levensduur.
- Dubbele leds voor gerichte verlichting op de zaaglijn.



Standaard toebehoren:
191686-2: veiligheidsbril, 783203-8: inbusleutel 5x80mm, 821551-8:
MAKPAC III opbergkoffer, B-10615: zaagblad SPECIALIZED metaal

Bijgeleverde accu's	0
Toerental onbelast	3600 t.p.m.
Max. zaagdiepte	50,5 mm
Ø Asgat	20 mm
Vibratieniveau	3 m/s ²
Geluidsdruk niveau	78 dB(A)
Afmetingen (L x B x H)	348 x 198 x 201 mm
Netto gewicht	2,4 kg

EAN: 0088381865654

DCS552RTJ



18V LXT

Metaalcirkelzaag 136mm 18V

- Lichte maar krachtige metaalcirkelzaag op accu voor het snel en precies doorzagen van stalen bouwmaterialen zoals kabelgoten, traanplaat, buizen en profielen etc. Werkt vonkenarm.
- Beschermkap met geïntegreerde opvang van zaagsel.
- Laag gewicht en uitstekende balans voor comfortabel werken in alle posities.
- Robuuste zoolplaat in roestvrij staal voor een hoge levensduur.
- Dubbele leds voor gerichte verlichting op de zaaglijn.



Standaard toebehoren:
191686-2: veiligheidsbril, 195584-2: snellader DC18RC, 197624-2:
POWERPACK BL1850B (2x), 783203-8: inbusleutel 5x80mm, 821551-8:
MAKPAC III opbergkoffer, B-10615: zaagblad SPECIALIZED metaal

Bijgeleverde accu's	2 x 5,0Ah
Toerental onbelast	3600 t.p.m.
Max. zaagdiepte	50,5 mm
Ø Asgat	20 mm
Vibratieniveau	3 m/s ²
Geluidsdruk niveau	78 dB(A)
Afmetingen (L x B x H)	348 x 198 x 201 mm
Netto gewicht	2,4 kg

EAN: 0088381865685

COMBOPACKS

BOREN EN
SCHROEVEN

BOREN EN
BREKEN

SLIJPEN EN
SCHUREN

SNIJDEN

ZAGEN

SCHAVEN EN
FREZEN

NIETEN EN
NAGELEN

METEN

STOFZUIGEN

DIVERSEN

TUIN

Cirkelzagen

DCS553ZJ

Metaalcirkelzaag 150mm 18V



- Lichte maar krachtige metaalcirkelzaag op accu voor het snel en precies doorzagen van stalen bouwmaterialen zoals kabelgoten, traanplaat, buizen en profielen etc. Werkt vonkenarm.
- Beschermkap met geïntegreerde opvang van zaagsel.
- Laag gewicht en uitstekende balans voor comfortabel werken in alle posities.
- Robuuste zoolplaat in roestvrij staal voor een hoge levensduur.
- Tweetraps-schakelaar voor inschakelen van de verlichting bij stilstaande zaag, met beveiliging tegen ongewild inschakelen van de zaag.



Standaard toebehoren:
164095-8: breedtegeleider, 192219-6: veiligheidsbril, 783203-8: inbussleutel 5x80mm, 821551-8: MAKPAC III opbergkoffer, B-47058: zaagblad SPECIALIZED metaal, B-69331: TCT EFFICUT zaagblad 150mmx20x48T voor metaal

18V LXT BL XPT

Bijgeleverde accu's	0
Toerental onbelast	4100 t.p.m.
Max. zaagdiepte	57,5 mm
Ø Asgat	20 mm
Vibratieniveau	3 m/s ²
Geluidsdruk niveau	78 dB(A)
Afmetingen (L x B x H)	267 x 183 x 250 mm
Netto gewicht	3 kg

EAN: 0088381865258

DCS553RTJ

Metaalcirkelzaag 150mm 18V



- Lichte maar krachtige metaalcirkelzaag op accu voor het snel en precies doorzagen van stalen bouwmaterialen zoals kabelgoten, traanplaat, buizen en profielen etc. Werkt vonkenarm.
- Beschermkap met geïntegreerde opvang van zaagsel.
- Laag gewicht en uitstekende balans voor comfortabel werken in alle posities.
- Robuuste zoolplaat in roestvrij staal voor een hoge levensduur.
- Tweetraps-schakelaar voor inschakelen van de verlichting bij stilstaande zaag, met beveiliging tegen ongewild inschakelen van de zaag.



Standaard toebehoren:
164095-8: breedtegeleider, 192219-6: veiligheidsbril, 195584-2: snellader DC18RC, 783203-8: inbussleutel 5x80mm, 821551-8: MAKPAC III opbergkoffer, B-47058: zaagblad SPECIALIZED metaal, B-69331: TCT EFFICUT zaagblad 150mmx20x48T voor metaal

18V LXT BL XPT

Bijgeleverde accu's	2 x 5,0Ah
Toerental onbelast	4100 t.p.m.
Max. zaagdiepte	57,5 mm
Ø Asgat	20 mm
Vibratieniveau	3 m/s ²
Geluidsdruk niveau	78 dB(A)
Afmetingen (L x B x H)	267 x 183 x 250 mm
Netto gewicht	3 kg

EAN: 0088381865272



Decoupeerzagen

DJV181ZJ



18V **BL LXT**

Decoupeerzaag 18V

- Compacte maar krachtige snoerloze wipzaag met knopgreep voor een perfecte controle over de zaagsnede.
- Dankzij de hoge efficiëntie van de koelborstelloze motor met elektronische sturing, levert deze machine bijna dezelfde prestaties als een gesnoerd toestel.
- Uitgerust met pendelbeweging in drie posities voor efficiënt zagen van grotere houtsecties.
- Handig en betrouwbaar snelspanstelsel voor een werktuigloze zaagbladwissel.



Standaard toebehoren:

126331-0: adapter voor stofafzuiging, 415524-7: anti splinterplaatje, 417852-6: beschermzool, 783202-0: Inbussleutel 4x70mm, 821551-8: MAKPAC III opbergkoffer, A-85628: wipzaagblad B-10, A-85737: HSS wipzaagblad B-22, A-85793: Wipzaagblad BR13

Bijgeleverde accu's	0
Aantal zaagbewegingen	800-3500 min ⁻¹
Slaglengte	26 mm
Max. zaagcapaciteit hout	135 mm
Max. zaagcapaciteit staal	10 mm
Pendelbeweging	✓
Vibratieniveau	6,5 m/s ²
Vibratie zagen staal	5,0 m/s ²
Geluidsdrukkniveau	78 dB(A)
Afmetingen (L x B x H)	298x77x189 mm
Netto gewicht	2,3 kg

EAN: 0088381650946

DJV181RTJ



18V **BL LXT**

Decoupeerzaag 18V

- Compacte maar krachtige snoerloze wipzaag met knopgreep voor een perfecte controle over de zaagsnede.
- Dankzij de hoge efficiëntie van de koelborstelloze motor met elektronische sturing, levert deze machine bijna dezelfde prestaties als een gesnoerd toestel.
- Uitgerust met pendelbeweging in drie posities voor efficiënt zagen van grotere houtsecties.
- Handig en betrouwbaar snelspanstelsel voor een werktuigloze zaagbladwissel.



Standaard toebehoren:

126331-0: adapter voor stofafzuiging, 195584-2: snellader DC18RC, 197280-8: Li-ion accu BL1850B (2x), 415524-7: anti splinterplaatje, 417852-6: beschermzool, 450128-8: accubeschermkap, 783202-0: Inbussleutel 4x70mm, 821551-8: MAKPAC III opbergkoffer...

Bijgeleverde accu's	2 x 5,0Ah
Aantal zaagbewegingen	800-3500 min ⁻¹
Slaglengte	26 mm
Max. zaagcapaciteit hout	135 mm
Max. zaagcapaciteit staal	10 mm
Pendelbeweging	✓
Vibratieniveau	6,5 m/s ²
Vibratie zagen staal	5,0 m/s ²
Geluidsdrukkniveau	78 dB(A)
Afmetingen (L x B x H)	298x77x189 mm
Netto gewicht	2,3 kg

EAN: 0088381676700

DJV182ZJ



18V **BL LXT**

Decoupeerzaag 18V

- Compacte maar krachtige snoerloze wipzaag voor alle aanpaswerken in massief hout en plaatmaterialen.
- Dankzij de hoge efficiëntie van de koelborstelloze motor met elektronische sturing, levert deze machine bijna dezelfde prestaties als een gesnoerd toestel.
- Uitgerust met pendelbeweging in drie posities voor efficiënt zagen van grotere houtsecties.
- Handig en betrouwbaar snelspanstelsel voor een werktuigloze zaagbladwissel.



Standaard toebehoren:

126331-0: adapter voor stofafzuiging, 415524-7: anti splinterplaatje, 417852-6: beschermzool, 783202-0: Inbussleutel 4x70mm, 821550-0: MAKPAC II opbergkoffer, A-85628: wipzaagblad B-10, A-85737: HSS wipzaagblad B-22, A-85793: Wipzaagblad BR13

Bijgeleverde accu's	0
Aantal zaagbewegingen	800-3500 min ⁻¹
Slaglengte	26 mm
Max. zaagcapaciteit hout	135 mm
Max. zaagcapaciteit staal	10 mm
Pendelbeweging	✓
Vibratieniveau	7,0 m/s ²
Vibratie zagen staal	3,5 m/s ²
Geluidsdrukkniveau	77 dB(A)
Afmetingen (L x B x H)	266x77x208 mm
Netto gewicht	2,4 kg

EAN: 0088381651899

DJV182RTJ



18V **BL LXT**

Decoupeerzaag 18V

- Compacte maar krachtige snoerloze wipzaag voor alle aanpaswerken in massief hout en plaatmaterialen.
- Dankzij de hoge efficiëntie van de koelborstelloze motor met elektronische sturing, levert deze machine bijna dezelfde prestaties als een gesnoerd toestel.
- Uitgerust met pendelbeweging in drie posities voor efficiënt zagen van grotere houtsecties.
- Handig en betrouwbaar snelspanstelsel voor een werktuigloze zaagbladwissel.



Standaard toebehoren:

126331-0: adapter voor stofafzuiging, 195584-2: snellader DC18RC, 197280-8: Li-ion accu BL1850B (2x), 415524-7: anti splinterplaatje, 417852-6: beschermzool, 450128-8: accubeschermkap, 783202-0: Inbussleutel 4x70mm, 821550-0: MAKPAC II opbergkoffer...

Bijgeleverde accu's	2 x 5,0Ah
Aantal zaagbewegingen	800-3500 min ⁻¹
Slaglengte	26 mm
Max. zaagcapaciteit hout	135 mm
Max. zaagcapaciteit staal	10 mm
Pendelbeweging	✓
Vibratieniveau	7,0 m/s ²
Vibratie zagen staal	3,5 m/s ²
Geluidsdrukkniveau	77 dB(A)
Afmetingen (L x B x H)	266x77x208 mm
Netto gewicht	2,4 kg

EAN: 0088381814065

JV100DWE



10.8V

Decoupeerzaag 10,8V

- Uiterst lichte en compacte accuwipzaag met pendelbeweging, ideaal voor het zagen van kleine uitsparingen in plaatmaterialen en massief hout van beperkte dikte.
- Vario-schakelaar voor een aan elk materiaal aangepaste snelheid.
- Solide voetplaat in persgietaluminium met plaatstalen inleg, tot 45° kantelbaar naar beide zijden voor het maken van versteksnedes.
- Geïntegreerd afzuigkanaal voor aansluiting van een stofzuiger.



Standaard toebehoren:

126732-4: breedte- en cirkelgeleider, 194550-6: Li-ion accu BL1013 (2x), 194588-1: Oplader DC10WA, 194597-0: Oplader DC10WA, 821508-9: kunststof koffer PE-HD, A-85628: wipzaagblad B-10, A-85634: Wipzaagblad B11

Bijgeleverde accu's	2 x 1,3Ah
Aantal zaagbewegingen	0-2400 min ⁻¹
Slaglengte	18 mm
Max. zaagcapaciteit hout	50 mm
Max. zaagcapaciteit staal	2 mm
Pendelbeweging	✓
Vibratieniveau	10,5 m/s ²
Vibratie zagen staal	7,5 m/s ²
Geluidsdrukkniveau	76 dB(A)
Afmetingen (L x B x H)	231 x 76 x 196 mm
Netto gewicht	1,7 kg

EAN: 0088381623827

COMBOPACKS

BOREN EN SCHROEVEN

BOREN EN BREKEN

SLIJPEN EN SCHUREN

SNIJDEN

ZAGEN

SCHAVEN EN FREZEN

NIETEN EN NAGELEN

METEN

STOFZUIGEN

DIVERSEN

TUIN

Decoupeerzagen

JV101DSAJ

Decoupeerzaag CXT



- Uiterst lichte en compacte accuwipzaag met pendelbeweging, ideaal voor het zagen van kleine uitsparingen in plaatmaterialen en massief hout van beperkte dikte.
- Vario-schakelaar voor een aan elk materiaal aangepaste snelheid.
- Solide voetplaat in persgietaluminium met plaatstalen inleg, tot 45° kantelbaar naar beide zijden voor het maken van versteksnedes.
- Geïntegreerd afzuigkanaal voor aansluiting van een stofzuiger.



Standaard toebehoren:
192732-4: breedte- en cirkelgeleider, 197355-3: snellader DC10SA,
197394-3: CXT accu BL1020B (2x), 783201-2: Inbussleutel 3x60mm,
821549-5: MAKPAC I opbergkoffer, A-85628: wipzaagblad B-10

10.8V CXT

Bijgeleverde accu's	2 x 2,0Ah
Aantal zaagbewegingen	0-2900 min ⁻¹
Slaglengthe	18 mm
Max. zaagcapaciteit hout	65 mm
Max. zaagcapaciteit staal	2 mm
Pendelbeweging	✓
Vibratieniveau	7,0 m/s ²
Vibratie zagen staal	5,5 m/s ²
Geluidsdrukkniveau	80 dB(A)
Afmetingen (L x B x H)	232 x 76 x 196 mm
Netto gewicht	1,8 kg

EAN: 0088381818896

JV102DZJ

Decoupeerzaag CXT



- Uiterst lichte en compacte accuwipzaag met pendelbeweging, ideaal voor het zagen van kleine uitsparingen in plaatmaterialen en massief hout van beperkte dikte.
- Solide voetplaat in persgietaluminium met plaatstalen inleg, tot 45° kantelbaar naar beide zijden voor het maken van versteksnedes.
- Geïntegreerd afzuigkanaal voor aansluiting van een stofzuiger.



Standaard toebehoren:
457801-1: stofzuigadapter, 457867-1: glijplaatbescherming, 458191-5:
transparante beschermkap, 783201-2: Inbussleutel 3x60mm, 821549-5:
MAKPAC I opbergkoffer, A-85628: wipzaagblad B-10

10.8V CXT BL

Bijgeleverde accu's	0
Aantal zaagbewegingen	800-3000 min ⁻¹
Slaglengthe	23 mm
Max. zaagcapaciteit hout	90 mm
Max. zaagcapaciteit staal	10 mm
Pendelbeweging	✓
Vibratieniveau	11,5 m/s ²
Vibratie zagen staal	9,5 m/s ²
Geluidsdrukkniveau	85 dB(A)
Afmetingen (L x B x H)	237 x 76 x 186 mm
Netto gewicht	1,8 kg

EAN: 0088381848763

JV102DSAJ

Decoupeerzaag CXT



- Uiterst lichte en compacte accuwipzaag met pendelbeweging, ideaal voor het zagen van kleine uitsparingen in plaatmaterialen en massief hout van beperkte dikte.
- Solide voetplaat in persgietaluminium met plaatstalen inleg, tot 45° kantelbaar naar beide zijden voor het maken van versteksnedes.
- Geïntegreerd afzuigkanaal voor aansluiting van een stofzuiger.
- Geleverd in een MAKPAC, een stevige stapelbare opbergkoffer in ABS met vergrendelsysteem om meerdere koffers met elkaar te verbinden.



Standaard toebehoren:
197355-3: snellader DC10SA, 197394-3: CXT accu BL1020B (2x),
457801-1: stofzuigadapter, 457867-1: glijplaatbescherming, 458191-5:
transparante beschermkap, 783201-2: Inbussleutel 3x60mm, 821549-5:
MAKPAC I opbergkoffer

10.8V CXT BL

Bijgeleverde accu's	2 x 2,0Ah
Aantal zaagbewegingen	800-3000 min ⁻¹
Slaglengthe	23 mm
Max. zaagcapaciteit hout	90 mm
Max. zaagcapaciteit staal	10 mm
Pendelbeweging	✓
Vibratieniveau	11,5 m/s ²
Vibratie zagen staal	9,5 m/s ²
Geluidsdrukkniveau	85 dB(A)
Afmetingen (L x B x H)	237 x 76 x 186 mm
Netto gewicht	1,8 kg

EAN: 0088381848848

JV102DSMJ

Decoupeerzaag CXT



- Uiterst lichte en compacte accuwipzaag met pendelbeweging, ideaal voor het zagen van kleine uitsparingen in plaatmaterialen en massief hout van beperkte dikte.
- Solide voetplaat in persgietaluminium met plaatstalen inleg, tot 45° kantelbaar naar beide zijden voor het maken van versteksnedes.
- Geïntegreerd afzuigkanaal voor aansluiting van een stofzuiger.
- Geleverd in een MAKPAC, een stevige stapelbare opbergkoffer in ABS met vergrendelsysteem om meerdere koffers met elkaar te verbinden.



Standaard toebehoren:
197355-3: snellader DC10SA, 197402-0: CXT accu BL1040B 10,8V (2x),
457801-1: stofzuigadapter, 457867-1: glijplaatbescherming, 458191-5:
transparante beschermkap, 783201-2: Inbussleutel 3x60mm, 821549-5:
MAKPAC I opbergkoffer

10.8V CXT BL

Bijgeleverde accu's	2 x 4,0Ah
Aantal zaagbewegingen	800-3000 min ⁻¹
Slaglengthe	23 mm
Max. zaagcapaciteit hout	90 mm
Max. zaagcapaciteit staal	10 mm
Pendelbeweging	✓
Vibratieniveau	11,5 m/s ²
Vibratie zagen staal	9,5 m/s ²
Geluidsdrukkniveau	85 dB(A)
Afmetingen (L x B x H)	237 x 76 x 186 mm
Netto gewicht	1,8 kg

EAN: 0088381848862

JV103DZJ

Decoupeerzaag CXT



- Uiterst lichte en compacte accuwipzaag met pendelbeweging, ideaal voor het zagen van kleine uitsparingen in plaatmaterialen en massief hout van beperkte dikte.
- Solide voetplaat in persgietaluminium met plaatstalen inleg, tot 45° kantelbaar naar beide zijden voor het maken van versteksnedes.
- Geïntegreerd afzuigkanaal voor aansluiting van een stofzuiger.



Standaard toebehoren:
457801-1: stofzuigadapter, 457867-1: glijplaatbescherming, 458191-5:
transparante beschermkap, 783201-2: Inbussleutel 3x60mm, 821549-5:
MAKPAC I opbergkoffer, A-85628: wipzaagblad B-10

10.8V CXT BL

Bijgeleverde accu's	0
Aantal zaagbewegingen	800-3000 min ⁻¹
Slaglengthe	23 mm
Max. zaagcapaciteit hout	90 mm
Max. zaagcapaciteit staal	10 mm
Pendelbeweging	✓
Vibratieniveau	11,5 m/s ²
Vibratie zagen staal	9,5 m/s ²
Geluidsdrukkniveau	85 dB(A)
Afmetingen (L x B x H)	237 x 76 x 186 mm
Netto gewicht	1,9 kg

EAN: 0088381848886

Decoupeerzagen

JV103DSAJ

Decoupeerzaag CXT



10.8V CXT BL

- Uiterst lichte en compacte accuwpzaag met pendelbeweging, ideaal voor het zagen van kleine uitsparingen in plaatmaterialen en massief hout van beperkte dikte.
- Solide voetplaat in persgietaluminium met plaatstalen inleg, tot 45° kantelbaar naar beide zijden voor het maken van versteksnedes.
- Geïntegreerd afzuigkanaal voor aansluiting van een stofzuiger.
- Geleverd in een MAKPAC, een stevige stapelbare opbergkoffer in ABS met vergrendelsysteem om meerdere koffers met elkaar te verbinden.



Standaard toebehoren:
197355-3: snellader DC10SA, 197394-3: CXT accu BL1020B (2x), 457801-1: stofzuigadapter, 457867-1: glijplaatbescherming, 458191-5: transparante beschermkap, 783201-2: Inbussleutel 3x60mm, 821549-5: MAKPAC I opbergkoffer, A-85628: wipzaagblad B-10

Bijgeleverde accu's	2 x 2,0Ah
Aantal zaagbewegingen	800-3000 min ⁻¹
Slaglengte	23 mm
Max. zaagcapaciteit hout	90 mm
Max. zaagcapaciteit staal	10 mm
Pendelbeweging	✓
Vibratieniveau	11,5 m/s ²
Vibratie zagen staal	9,5 m/s ²
Geluidsrukniveau	85 dB(A)
Afmetingen (L x B x H)	237 x 76 x 186 mm
Netto gewicht	1,9 kg

EAN: 0088381848985

JV103DSMJ

Decoupeerzaag CXT



10.8V CXT BL

- Uiterst lichte en compacte accuwpzaag met pendelbeweging, ideaal voor het zagen van kleine uitsparingen in plaatmaterialen en massief hout van beperkte dikte.
- Solide voetplaat in persgietaluminium met plaatstalen inleg, tot 45° kantelbaar naar beide zijden voor het maken van versteksnedes.
- Geïntegreerd afzuigkanaal voor aansluiting van een stofzuiger.
- Geleverd in een MAKPAC, een stevige stapelbare opbergkoffer in ABS met vergrendelsysteem om meerdere koffers met elkaar te verbinden.



Standaard toebehoren:
197355-3: snellader DC10SA, 197402-0: CXT accu BL1040B 10,8V (2x), 457801-1: stofzuigadapter, 457867-1: glijplaatbescherming, 458191-5: transparante beschermkap, 783201-2: Inbussleutel 3x60mm, 821549-5: MAKPAC I opbergkoffer, A-85628: wipzaagblad B-10

Bijgeleverde accu's	2 x 4,0Ah
Aantal zaagbewegingen	800-3000 min ⁻¹
Slaglengte	23 mm
Max. zaagcapaciteit hout	90 mm
Max. zaagcapaciteit staal	10 mm
Pendelbeweging	✓
Vibratieniveau	11,5 m/s ²
Vibratie zagen staal	9,5 m/s ²
Geluidsrukniveau	85 dB(A)
Afmetingen (L x B x H)	237 x 76 x 186 mm
Netto gewicht	1,9 kg

EAN: 0088381849036

4326

Decoupeerzaag 450W

64



- Lichte en compacte wipzaag met pendelbeweging voor het zagen van plaatmaterialen en massief hout van beperkte dikte.
- De voetplaat is tot 45° kantelbaar naar beide zijden voor het maken van versteksnedes.
- Geïntegreerd afzuigkanaal voor aansluiting van een stofzuiger.



Standaard toebehoren:
783201-2: Inbussleutel 3x60mm, A-85628: wipzaagblad B-10

Aantal zaagbewegingen	3100 min ⁻¹
Slaglengte	18 mm
Max. zaagcapaciteit hout	65 mm
Max. zaagcapaciteit staal	6 mm
Pendelbeweging	✓
Vibratieniveau	5,0 m/s ²
Vibratie zagen staal	4,5 m/s ²
Geluidsrukniveau	86 dB(A)
Afmetingen (L x B x H)	224 x 77 x 197 mm
Gewicht zonder kabel	1,8 kg

EAN: 0088381082525

4329K

Decoupeerzaag 450W

64



- Lichte en compacte wipzaag met pendelbeweging voor het zagen van plaatmaterialen en massief hout van beperkte dikte.
- Regelbaar toerental voor het doeltreffend zagen van uiteenlopende materialen, of het nu gaat om hout, plastic, staal of non-ferro metalen.
- Solide voetplaat in persgietaluminium met plaatstalen inleg, tot 45° kantelbaar naar beide zijden voor het maken van versteksnedes.
- Geïntegreerd afzuigkanaal voor aansluiting van een stofzuiger.
- Geleverd in kunststof koffer.



Standaard toebehoren:
783201-2: Inbussleutel 3x60mm, 824572-9: kunststof koffer, A-85628: wipzaagblad B-10

Aantal zaagbewegingen	500-3100 min ⁻¹
Slaglengte	18 mm
Max. zaagcapaciteit hout	65 mm
Max. zaagcapaciteit staal	6 mm
Pendelbeweging	✓
Vibratieniveau	7,0 m/s ²
Vibratie zagen staal	5 m/s ²
Geluidsrukniveau	83 dB(A)
Afmetingen (L x B x H)	224 x 77 x 197 mm
Gewicht zonder kabel	1,9 kg

EAN: 0088381083300

JV0600J

Decoupeerzaag 650W

64



- Compacte maar krachtige wipzaag met beugelgreep, speciaal ontworpen voor een gemakkelijk gebruik met één hand en voor comfortabel zagen langs de onderkant van het werkstuk.
- Behuizing met aluminium basis zorgt voor een stabiele verbinding met de voetplaat.
- Uitstekende zichtbaarheid van de zaaglijn door de compacte constructie: de snede van het zaagblad ligt op slechts 10mm van de voorkant van de machinebehuizing.
- Handig en betrouwbaar snelspanstelsel voor een werkuijloze zaagbladwissel.



Standaard toebehoren:
783201-2: Inbussleutel 3x60mm, 821549-5: MAKPAC I opbergkoffer, A-85628: wipzaagblad B-10

Aantal zaagbewegingen	500-3100 min ⁻¹
Slaglengte	23 mm
Max. zaagcapaciteit hout	90 mm
Max. zaagcapaciteit staal	10 mm
Pendelbeweging	✓
Vibratieniveau	10,5 m/s ²
Vibratie zagen staal	5,5 m/s ²
Geluidsrukniveau	85 dB(A)
Afmetingen (L x B x H)	236 x 77 x 199 mm
Gewicht zonder kabel	2,4 kg

EAN: 0088381640947

COMBOPACKS

BOREN EN SCHROEVEN

BOREN EN BREKEN

SLIJPEN EN SCHUREN

SNIJDEN

ZAGEN

SCHAVEN EN FREZEN

NIETEN EN NAGELN

METEN

STOFZUIGEN

DIVERSEN

TUIN

Decoupeerzagen

4350FCTJ

Decoupeerzaag 720W

419



- Slanke maar uiterst krachtige wipzaag met beugelgreep voor een gemakkelijk hanteren van de machine met één hand.
- Elektronica houdt het gekozen toerental constant onder belasting en zorgt voor een indrukwekkend hoge zaagsnelheid.
- Uitgerust met pendelbeweging in drie posities voor efficiënt zagen van grotere houtsecties.
- Handig en betrouwbaar snelspansysteem voor een werktuigloze zaagbladwissel.
- Een bewegend tegengewicht staat garant voor een uiterst laag trillingsniveau.



Standaard toebehoren:

415524-7: anti splinterplaatje, 417852-6: beschermzool, 417853-4: adapter voor stofafzuiging, 783202-0: Inbussleutel 4x70mm, 821549-5: MAKPAC I opbergkoffer

Aantal zaagbewegingen	800-2800 min ⁻¹
Slaglengte	26 mm
Max. zaagcapaciteit hout	135 mm
Max. zaagcapaciteit staal	10 mm
Pendelbeweging	✓
Vibratieniveau	8,0 m/s ²
Vibratie zagen staal	4,5 m/s ²
Geluidsdrukniveau	84 dB(A)
Afmetingen (L x B x H)	236 x 73 x 207 mm
Gewicht zonder kabel	2,6 kg

EAN: 0088381639125

4351FCTJ

Decoupeerzaag 720W

419



- Slanke maar uiterst krachtige wipzaag met knopgreep voor een perfecte controle over de zaagsnede.
- Elektronica houdt het gekozen toerental constant onder belasting en zorgt voor een indrukwekkend hoge zaagsnelheid.
- Uitgerust met pendelbeweging in drie posities voor efficiënt zagen van grotere houtsecties.
- Een bewegend tegengewicht staat garant voor een uiterst laag trillingsniveau.
- Handig en betrouwbaar snelspansysteem voor een werktuigloze zaagbladwissel.



Standaard toebehoren:

415524-7: anti splinterplaatje, 417852-6: beschermzool, 417853-4: adapter voor stofafzuiging, 783202-0: Inbussleutel 4x70mm, 821549-5: MAKPAC I opbergkoffer, A-85628: wipzaagblad B-10, A-85737: HSS wipzaagblad B-22, A-85793: Wipzaagblad BR13

Aantal zaagbewegingen	800-2800 min ⁻¹
Slaglengte	26 mm
Max. zaagcapaciteit hout	135 mm
Max. zaagcapaciteit staal	10 mm
Pendelbeweging	✓
Vibratieniveau	6,5 m/s ²
Vibratie zagen staal	4,5 m/s ²
Geluidsdrukniveau	85 dB(A)
Afmetingen (L x B x H)	271 x 73 x 187 mm
Gewicht zonder kabel	2,5 kg

EAN: 0088381639224

DK0073J

Combopack klopboormachine + decoupeerzaag



- HP1640: Bijzonder compacte en krachtige klopboormachine.
- 4329: lichte en compacte wipzaag met pendelbeweging voor het zagen van plaatmaterialen en massief hout van beperkte dikte.



Standaard toebehoren:

153503-4: GRIP 36 MT812, 324219-0: diepteaanslag, 763448-4: boorkopsleutel 13mm, 783201-2: Inbussleutel 3x60mm, 821552-6: MAKPAC IV opbergkoffer, A-85628: wipzaagblad B-10

Wipzaag	4329
Klopboormachine	HP1640

EAN: 0088381834841



Reciprozagen

JR001GZ



40mm XGT BL XPT

Reciprozaag 40Vmax

- Door de hogere werkspanning van het XGT systeem is de machine zeer goed bestand tegen continu werken bij hoge belasting.
- Versterkte overbrenging en zeer effectief smeermechanisme voor het schuifgedeelte.
- De batterij is via schokabsorberende dempers opgehangen aan de rest van de behuizing.
- Handig en betrouwbaar snelspanstelsel voor een werktuigloze zaagbladwissel.



Standaard toebehoren:
821796-8: kunststof koffer, B-05038: BIM SUPER EXPRESS reciprocating zaagblad voor metaal, B-05044: BIM SUPER EXPRESS reciprocating zaagblad universeel, B-05153: HCS SUPER EXPRESS reciprocating zaagblad voor hout

Bijgeleverde accu's	0
Aantal zaagbewegingen	0-3000 min ⁻¹
Slaglengte	32 mm
Max. zaagcapaciteit hout	255 mm
Capaciteit staal	130 mm
Vibratieniveau	18 m/s ²
Geluidsrukniveau	85 dB(A)
Afmetingen (L x B x H)	457 x 88 x 233 mm
Netto gewicht	4,2 kg

EAN: 0088381893237

JR001GD201



40mm XGT BL XPT

Reciprozaag 40Vmax

- Door de hogere werkspanning van het XGT systeem is de machine zeer goed bestand tegen continu werken bij hoge belasting.
- Versterkte overbrenging en zeer effectief smeermechanisme voor het schuifgedeelte.
- De batterij is via schokabsorberende dempers opgehangen aan de rest van de behuizing.
- Handig en betrouwbaar snelspanstelsel voor een werktuigloze zaagbladwissel.
- Kan gebruikt worden met standaard reciprocating zaagbladen.



Standaard toebehoren:
191B36-3: Li-ion accu BL4025 (2x), 191C10-7: Laadadapter ADP10, 191E07-8: Snellader XGT 40Vmax, 821796-8: kunststof koffer, B-05038: BIM SUPER EXPRESS reciprocating zaagblad voor metaal, B-05044: BIM SUPER EXPRESS reciprocating zaagblad universeel...

Bijgeleverde accu's	2 x 2,5Ah
Aantal zaagbewegingen	0-3000 min ⁻¹
Slaglengte	32 mm
Max. zaagcapaciteit hout	255 mm
Capaciteit staal	130 mm
Vibratieniveau	18 m/s ²
Geluidsrukniveau	85 dB(A)
Afmetingen (L x B x H)	457 x 88 x 233 mm
Netto gewicht	4,2 kg

EAN: 0088381893183

JR001GM201



40mm XGT BL XPT

Reciprozaag 40Vmax

- Door de hogere werkspanning van het XGT systeem is de machine zeer goed bestand tegen continu werken bij hoge belasting.
- Versterkte overbrenging en zeer effectief smeermechanisme voor het schuifgedeelte.
- De batterij is via schokabsorberende dempers opgehangen aan de rest van de behuizing.
- Handig en betrouwbaar snelspanstelsel voor een werktuigloze zaagbladwissel.
- Kan gebruikt worden met standaard reciprocating zaagbladen.



Standaard toebehoren:
191B26-6: Li-ion accu BL4040 (2x), 191C10-7: Laadadapter ADP10, 191E07-8: Snellader XGT 40Vmax, 821796-8: kunststof koffer, B-05038: BIM SUPER EXPRESS reciprocating zaagblad voor metaal, B-05044: BIM SUPER EXPRESS reciprocating zaagblad universeel...

Bijgeleverde accu's	2 x 4,0Ah
Aantal zaagbewegingen	0-3000 min ⁻¹
Slaglengte	32 mm
Max. zaagcapaciteit hout	255 mm
Capaciteit staal	130 mm
Vibratieniveau	18 m/s ²
Geluidsrukniveau	85 dB(A)
Afmetingen (L x B x H)	457 x 88 x 233 mm
Netto gewicht	4,2 kg

EAN: 0088381893213

DJR360ZK



LXT 36V BL XPT

Reciprozaag 2x18V

- Handig en betrouwbaar snelspanstelsel voor een werktuigloze zaagbladwissel.
- 2x18V machine met dezelfde prestaties als een equivalent gesnoerd toestel.



Standaard toebehoren:
821670-0: kunststof koffer, B-05169: BIM reciprocating zaagblad voor metaal, B-05175: BiM reciprocating zaagblad voor hout en metaal

Bijgeleverde accu's	0
Aantal zaagbewegingen	0-3000 min ⁻¹
Slaglengte	32 mm
Max. zaagcapaciteit hout	255 mm
Capaciteit staal	130 mm
Vibratieniveau	16,5 m/s ²
Geluidsrukniveau	85 dB(A)
Afmetingen (L x B x H)	449 x 116 x 243 mm
Netto gewicht	4,0 kg

EAN: 0088381806244

DJR360PT2



LXT 36V BL XPT

Reciprozaag 2x18V

- Handig en betrouwbaar snelspanstelsel voor een werktuigloze zaagbladwissel.
- 2x18V machine met dezelfde prestaties als een equivalent gesnoerd toestel.



Standaard toebehoren:
196933-6: Duo snellader DC18RD, 821670-0: kunststof koffer, B-05169: BIM reciprocating zaagblad voor metaal, B-05175: BiM reciprocating zaagblad voor hout en metaal

Bijgeleverde accu's	2 x 5,0Ah
Aantal zaagbewegingen	0-3000 min ⁻¹
Slaglengte	32 mm
Max. zaagcapaciteit hout	255 mm
Capaciteit staal	130 mm
Vibratieniveau	16,5 m/s ²
Geluidsrukniveau	85 dB(A)
Afmetingen (L x B x H)	449 x 116 x 243 mm
Netto gewicht	4,0 kg

EAN: 0088381806299

COMBOPACKS

BOREN EN SCHROEVEN

BOREN EN BREKEN

SLIJPEN EN SCHUREN

SNIJDEN

ZAGEN

SCHAVEN EN FREZEN

NIETEN EN NAGELEN

METEN

STOFZUIGEN

DIVERSEN

TUIN

Reciprozagen

DJR183ZJ

Reciprozaag 18V



- Uiterst lichte en compacte accureciprozaag, ideaal voor het loszagen van buizen, stangen, latten etc. op moeilijk bereikbare plaatsen.
- Ingenieus systeem met twee handgrepen en dubbele varioschakelaar voor een optimale houding in alle omstandigheden, zowel met één als met twee handen, en een aan elk materiaal aangepaste snelheid.
- Handig en betrouwbaar snelspansysteem voor een werktuigloze zaagbladwissel.



Standaard toebehoren:
783201-2: Inbusleutel 3x60mm, 821550-0: MAKPAC II opbergkoffer

Bijgeleverde accu's	0
Aantal zaagbewegingen	0-3300 min ⁻¹
Slaglengthe	13 mm
Max. zaagcapaciteit hout	50 mm
Capaciteit staal	50 mm
Vibratieniveau	8,0 m/s ²
Geluidsdrukkniveau	77 dB(A)
Afmetingen (L x B x H)	397 x 81 x 220 mm
Netto gewicht	1,5 kg

EAN: 0088381680103

18V LXT

DJR183RTJ

Reciprozaag 18V



- Uiterst lichte en compacte accureciprozaag, ideaal voor het loszagen van buizen, stangen, latten etc. op moeilijk bereikbare plaatsen.
- Ingenieus systeem met twee handgrepen en dubbele varioschakelaar voor een optimale houding in alle omstandigheden, zowel met één als met twee handen, en een aan elk materiaal aangepaste snelheid.
- Handig en betrouwbaar snelspansysteem voor een werktuigloze zaagbladwissel.



Standaard toebehoren:
195584-2: snellader DC 18RC, 197280-8: Li-ion accu BL1850B (2x), 450128-8: accubeschermkap (2x), 783201-2: Inbusleutel 3x60mm, 821550-0: MAKPAC II opbergkoffer

Bijgeleverde accu's	2 x 5,0Ah
Aantal zaagbewegingen	0-3300 min ⁻¹
Slaglengthe	13 mm
Max. zaagcapaciteit hout	50 mm
Capaciteit staal	50 mm
Vibratieniveau	8,0 m/s ²
Geluidsdrukkniveau	77 dB(A)
Afmetingen (L x B x H)	397 x 81 x 220 mm
Netto gewicht	1,5 kg

EAN: 0088381813808

18V LXT

DJR188ZJ

Reciprozaag 18V



- Wordt geleverd zonder accu's noch lader. Zo kan u op een prijsbewuste wijze uw Makita machinepark uitbreiden.
- Brushless motor: robuust, krachtig en uiterst efficiënt waardoor een grotere autonomie per acculading bereikt wordt.
- XPT (eXtreme Protection technology): diverse constructiedetails staan garant voor de beste stof- en waterbestendigheid op de markt.
- Allround 18V reciprocating saw, ideaal voor lichte afbraakwerken en voor het loszagen van buizen, stangen, latten etc.

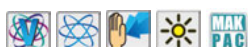

Standaard toebehoren:
821551-8: MAKPAC III opbergkoffer

Bijgeleverde accu's	0
Aantal zaagbewegingen	0-3000 min ⁻¹
Slaglengthe	20 mm
Max. zaagcapaciteit hout	255 mm
Capaciteit staal	130 mm
Vibratieniveau	15,0 m/s ²
Geluidsdrukkniveau	83 dB(A)
Afmetingen (L x B x H)	316 x 81 x 220 mm
Netto gewicht	2,6 kg

EAN: 0088381851787

18V LXT BL XPT

DJR188RTJ

Reciprozaag 18V



- Brushless motor: robuust, krachtig en uiterst efficiënt waardoor een grotere autonomie per acculading bereikt wordt.
- XPT (eXtreme Protection technology): diverse constructiedetails staan garant voor de beste stof- en waterbestendigheid op de markt.
- Allround 18V reciprocating saw, ideaal voor lichte afbraakwerken en voor het loszagen van buizen, stangen, latten etc.
- Handig en betrouwbaar snelspansysteem voor een werktuigloze zaagbladwissel.

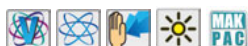

Standaard toebehoren:
195584-2: snellader DC 18RC, 821551-8: MAKPAC III opbergkoffer

Bijgeleverde accu's	2 x 5,0Ah
Aantal zaagbewegingen	0-3000 min ⁻¹
Slaglengthe	20 mm
Max. zaagcapaciteit hout	255 mm
Capaciteit staal	130 mm
Vibratieniveau	15,0 m/s ²
Geluidsdrukkniveau	83 dB(A)
Afmetingen (L x B x H)	316 x 81 x 220 mm
Netto gewicht	2,6 kg

EAN: 0088381851855

18V LXT BL XPT

DJR186ZK

Reciprozaag 18V



- Allround 18V reciprocating saw, ideaal voor lichte afbraakwerken en voor het loszagen van buizen, stangen, latten etc.
- Handig en betrouwbaar snelspansysteem voor een werktuigloze zaagbladwissel.
- Wordt geleverd zonder accu's noch lader. Zo kan u op een prijsbewuste wijze uw Makita machinepark uitbreiden.



Standaard toebehoren:
821620-5: kunststof koffer, B-05169: BIM reciprocating saw blade for metal, B-05175: BIM reciprocating saw blade for wood and metal

Bijgeleverde accu's	0
Aantal zaagbewegingen	0-2800 min ⁻¹
Slaglengthe	32 mm
Max. zaagcapaciteit hout	255 mm
Capaciteit staal	130 mm
Vibratieniveau	13,0 m/s ²
Geluidsdrukkniveau	84 dB(A)
Afmetingen (L x B x H)	486 x 81 x 223 mm
Netto gewicht	3,5 kg

EAN: 0088381806671

18V LXT XPT

Reciprozagen

DJR186RTE



18V LXT XPT

Reciprozaag 18V

- Allround 18V reciprocating saw, ideal for light demolition work and for cutting pipes, rods, lath etc.
- Handig en betrouwbaar snelspanstelsel voor een werktuigloze zaagbladwissel.
- Geleverd met twee krachtige 5,0Ah Li-ion schuifaccu's, met elektronische overbelastings-, oververhittings- en diepontlaadbeveiliging en zelfreinigende contacten die garant staan voor een optimale stroomoverdracht.



Standaard toebehoren:
195584-2: snellader DC18RC, 821620-5: kunststof koffer, B-05169: BiM reciprocating blade for metal, B-05175: BiM reciprocating blade for wood and metal

Bijgeleverde accu's	2 x 5,0Ah
Aantal zaagbewegingen	0-2800 min ⁻¹
Slaglengthe	32 mm
Max. zaagcapaciteit hout	255 mm
Capaciteit staal	130 mm
Vibratieniveau	13,0 m/s ²
Geluidsrukniveau	84 dB(A)
Afmetingen (L x B x H)	486 x 81 x 223 mm
Netto gewicht	3,5 kg

EAN: 0088381806725

DJR187ZK



18V LXT BL XPT

Reciprozaag 18V

- Allround 18V reciprocating saw, ideal for light demolition work and for cutting pipes, rods, lath etc.
- Onderhoudsvrije koolborstelloze motor met elektronische sturing zorgt voor een hoog motorrendement en beduidend minder opwarming.
- Handig en betrouwbaar snelspanstelsel voor een werktuigloze zaagbladwissel.
- Stevige wegklapbare haak om de machine eenvoudig op te hangen aan dakbalken, stellingbuizen,...



Standaard toebehoren:
821620-5: kunststof koffer, B-05169: BiM reciprocating blade for metal, B-05175: BiM reciprocating blade for wood and metal

Bijgeleverde accu's	0
Aantal zaagbewegingen	0-3000 min ⁻¹
Slaglengthe	32 mm
Max. zaagcapaciteit hout	255 mm
Capaciteit staal	130 mm
Vibratieniveau	16,5 m/s ²
Geluidsrukniveau	84 dB(A)
Afmetingen (L x B x H)	439 x 83 x 231 mm
Netto gewicht	3,4 kg

EAN: 0088381806138

DJR187RTE



18V LXT BL XPT

Reciprozaag 18V

- Allround 18V reciprocating saw, ideal for light demolition work and for cutting pipes, rods, lath etc.
- Onderhoudsvrije koolborstelloze motor met elektronische sturing zorgt voor een hoog motorrendement en beduidend minder opwarming.
- Handig en betrouwbaar snelspanstelsel voor een werktuigloze zaagbladwissel.
- Stevige wegklapbare haak om de machine eenvoudig op te hangen aan dakbalken, stellingbuizen,...



Standaard toebehoren:
195584-2: snellader DC18RC, 821620-5: kunststof koffer, B-05169: BiM reciprocating blade for metal, B-05175: BiM reciprocating blade for wood and metal

Bijgeleverde accu's	2 x 5,0Ah
Aantal zaagbewegingen	0-3000 min ⁻¹
Slaglengthe	32 mm
Max. zaagcapaciteit hout	255 mm
Capaciteit staal	130 mm
Vibratieniveau	16,5 m/s ²
Geluidsrukniveau	84 dB(A)
Afmetingen (L x B x H)	439 x 83 x 231 mm
Netto gewicht	3,4 kg

EAN: 0088381806190

JR103DSMJ



10.8V CXT

Reciprozaag CXT

- Uiterst lichte en compacte accureciprozaag, ideaal voor het loszagen van buizen, stangen, latten etc. op moeilijk bereikbare plaatsen.
- Ingenieus systeem met twee handgrepen en dubbele varioschakelaar voor een optimale houding in alle omstandigheden, zowel met één als met twee handen, en een aan elk materiaal aangepaste snelheid.
- Kan gebruikt worden met standaard reciprocating blades.
- Handig en betrouwbaar snelspanstelsel voor een werktuigloze zaagbladwissel.



Standaard toebehoren:
197355-3: snellader DC10SA, 197402-0: CXT accu BL1040B 10,8V (2x), 821549-5: MAK PAC I opbergkoffer

Bijgeleverde accu's	2 x 4,0Ah
Aantal zaagbewegingen	0-3300 min ⁻¹
Slaglengthe	13 mm
Max. zaagcapaciteit hout	50 mm
Capaciteit staal	50 mm
Vibratieniveau	8,0 m/s ²
Geluidsrukniveau	78 dB(A)
Afmetingen (L x B x H)	38 x 66 x 200 mm
Netto gewicht	1,3 kg

EAN: 0088381800884

JR103DSAJ



10.8V CXT

Reciprozaag CXT

- Uiterst lichte en compacte accureciprozaag, ideaal voor het loszagen van buizen, stangen, latten etc. op moeilijk bereikbare plaatsen.
- Ingenieus systeem met twee handgrepen en dubbele varioschakelaar voor een optimale houding in alle omstandigheden, zowel met één als met twee handen, en een aan elk materiaal aangepaste snelheid.
- Kan gebruikt worden met standaard reciprocating blades.
- Handig en betrouwbaar snelspanstelsel voor een werktuigloze zaagbladwissel.



Standaard toebehoren:
197355-3: snellader DC10SA, 197394-3: CXT accu BL1020B (2x), 821549-5: MAK PAC I opbergkoffer

Bijgeleverde accu's	2 x 2,0Ah
Aantal zaagbewegingen	0-3300 min ⁻¹
Slaglengthe	13 mm
Max. zaagcapaciteit hout	50 mm
Capaciteit staal	50 mm
Vibratieniveau	8,0 m/s ²
Geluidsrukniveau	78 dB(A)
Afmetingen (L x B x H)	376 x 66 x 186 mm
Netto gewicht	1,3 kg

EAN: 0088381800877

COMBOPACKS

BOREN EN SCHROEVEN

BOREN EN BREKEN

SLIJPEN EN SCHUREN

SNIJDEN

ZAGEN

SCHAVEN EN FREZEN

NIETEN EN NAGELEN

METEN

STOFZUIGEN

DIVERSEN

TUIN

Reciprozagen

JR1000FTK

Reciprozaag 340W

419



- De lichtste reciprozaag uit het gamma, als het ware een langwerpige wipzaag voor zaagwerk op moeilijk bereikbare plaatsen.
- Kan gebruikt worden met gewone wipzaagbladen type enkelnokkenschaft.
- Gereedschapsloze zaagbladwissel.
- Regelbaar toerental voor het doeltreffend zagen van uiteenlopende materialen.
- Met ingebouwde led voor werk op slecht verlichte plaatsen.



Standaard toebehoren:
824722-6: kunststof koffer, A-40945: ronde vijl, A-40951: platte vijl,
A-40967: schuurarm 22x95mm, A-80416: HCS wipzaagblad B-K

Aantal zaagbewegingen	0-4800 min ⁻¹
Slaglengte	14 mm
Max. zaagcapaciteit hout	55 mm
Capaciteit staal	23 mm
Vibratieniveau	20,5 m/s ²
Geluidsdruk niveau	78 dB(A)
Afmetingen (L x B x H)	345 x 65 x 96 mm
Gewicht zonder kabel	1,6 kg

EAN: 0088381065368

JR3051TK

Reciprozaag 1200W

303



- Uitgebalanceerde reciprozaag voor middelzwaar werk
- Krachtige motor voor een snelle zaagvoortgang
- Dubbele stofkerende werking door gerichte uitblaasluucht en rubberen afdichting
- Werktuigloze zaagbladwissel; het gebruikte zaagblad wordt door een veer uitgeworpen
- Zool zonder gereedschap verstelbaar in vijf posities



Standaard toebehoren:
B-05038: BIM SUPER EXPRESS reciprozaagblad voor metaal, B-05044: BIM SUPER EXPRESS reciprozaagblad universeel, B-05153: HCS SUPER EXPRESS reciprozaagblad voor hout

Aantal zaagbewegingen	0-3000 min ⁻¹
Slaglengte	30 mm
Max. zaagcapaciteit hout	255 mm
Capaciteit staal	130 mm
Vibratieniveau	19,5 m/s ²
Geluidsdruk niveau	88 dB(A)
Afmetingen (L x B x H)	447 x 97 x 176 mm
Gewicht zonder kabel	3,2 kg

EAN: 088381891905

JR3061T

Reciprozaag 1250W

303



- Optimale vermogen/gewicht verhouding.
- Vertikaal geplaatst krukmechanisme voor een betere geleiding van het blad, meer vermogen en minder trillingen.
- Rubberen bekleding van de handgreep voor meer gebruikerscomfort
- Werktuigloze zaagbladwissel; het gebruikte zaagblad wordt door een veer uitgeworpen
- Stevige wegklapbare haak om de machine eenvoudig op te hangen aan dakbalken, stellingbuizen,...



Standaard toebehoren:
821621-3: kunststof koffer, B-05038: BIM SUPER EXPRESS reciprozaagblad voor metaal, B-05044: BIM SUPER EXPRESS reciprozaagblad universeel, B-05153: HCS SUPER EXPRESS reciprozaagblad voor hout

Aantal zaagbewegingen	0-2800 min ⁻¹
Slaglengte	32 mm
Max. zaagcapaciteit hout	255 mm
Capaciteit staal	130 mm
Vibratieniveau	18,5 m/s ²
Geluidsdruk niveau	88 dB(A)
Afmetingen (L x B x H)	487 x 95 x 177 mm
Gewicht zonder kabel	3,8 kg

EAN: 0088381867009

JR3070CT

Reciprozaag 1510W

303



- Anti Vibratie Technologie: een bewegend tegengewicht vermindert de trillingen met meer dan 50% ten opzichte van het voorgaande model
- Rubberen bekleding van de handgreep voor meer gebruikerscomfort
- Werktuigloze zaagbladwissel; het gebruikte zaagblad wordt door een veer uitgeworpen
- Drie pendelstanden voor sneller doorzagen van dikkere materialen



Standaard toebehoren:
792003-5: set reciprozaagbladen (nr. 21/22/23), 821621-3: kunststof koffer, 824734-9: kunststof koffer

Aantal zaagbewegingen	0-2800 min ⁻¹
Slaglengte	32 mm
Max. zaagcapaciteit hout	255 mm
Capaciteit staal	130 mm
Pendelbeweging	✓
Vibratieniveau	8,5 m/s ²
Geluidsdruk niveau	88 dB(A)
Afmetingen (L x B x H)	485 x 99 x 181 mm
Gewicht zonder kabel	4,6 kg

EAN: 0088381061322

AVT

Zaagmachines - Diversen

DPB182Z

Bandzaag 18V



- Zeer compacte acculintzaag, ideaal voor het veilig verzagen van allerlei soorten materialen op moeilijk bereikbare plaatsen.
- Onvervormbare stevige aluminium structuur garandeert stabiel en precies snijden.
- Snelspansysteem om snel en veilig het zaaglint te verwisselen.
- Regeling van de loop van het zaagblad met slechts één schroef.
- Wordt geleverd zonder accu's noch lader. Zo kan u op een prijsbewuste wijze uw Makita machinepark uitbreiden.



Standaard toebehoren:
783202-0: Inbusleutel 4x70mm, B-40559: Zaaglint voor rvs en kunststoffen

18V LXT

Bijgeleverde accu's	0
Bandsnelheid	192 m/min
Capaciteit staal	64x64 mm
Uitlading	64 mm
Afmetingen zaaglint	835 x 13 x 0,5 mm
Vibratie zagen staal	2,5 m/s ²
Geluidsrukniveau	79 dB(A)
Afmetingen (L x B x H)	477 x 197 x 229 mm
Netto gewicht	3,8 kg

EAN: 0088381877794

DPB183Z

Bandzaag 18V



- Zeer compacte acculintzaag, ideaal voor het veilig verzagen van allerlei soorten materialen op moeilijk bereikbare plaatsen.
- Elektronische toerentalregeling zorgt voor een constante snelheid onder belasting.
- Variabele schakelaar met draaiknop voor snelheidscontrole
- Onvervormbare stevige aluminium structuur garandeert stabiel en precies snijden.
- Regeling van de loop van het zaagblad met slechts één schroef.



Standaard toebehoren:
783202-0: Inbusleutel 4x70mm, B-40559: Zaaglint voor rvs en kunststoffen

18V LXT BL

Bijgeleverde accu's	0
Bandsnelheid	0 - 192 m/min
Capaciteit staal	66x66 mm
Uitlading	66 mm
Afmetingen zaaglint	835 x 13 x 0,5 mm
Vibratie zagen staal	2,5 m/s ²
Geluidsrukniveau	80 dB(A)
Afmetingen (L x B x H)	392 x 174 x 242 mm
Netto gewicht	3,8 kg

EAN: 0088381899697

DPB183RTE

Bandzaag 18V



- Zeer compacte acculintzaag, ideaal voor het veilig verzagen van allerlei soorten materialen op moeilijk bereikbare plaatsen.
- Elektronische toerentalregeling zorgt voor een constante snelheid onder belasting.
- Variabele schakelaar met draaiknop voor snelheidscontrole
- Onvervormbare stevige aluminium structuur garandeert stabiel en precies snijden.
- Regeling van de loop van het zaagblad met slechts één schroef.



Standaard toebehoren:
195584-2: snellader DC18RC, 197280-8: Li-ion accu BL1850B (2x),
783202-0: Inbusleutel 4x70mm, B-40559: Zaaglint voor rvs en kunststoffen

18V LXT BL

Bijgeleverde accu's	2 x 5,0 Ah
Bandsnelheid	0 - 192 m/min
Capaciteit staal	66x66 mm
Uitlading	66 mm
Afmetingen zaaglint	835 x 13 x 0,5 mm
Vibratie zagen staal	2,5 m/s ²
Geluidsrukniveau	80 dB(A)
Afmetingen (L x B x H)	392 x 174 x 242 mm
Netto gewicht	3,8 kg

EAN: 0088381899710

DPB184Z

Bandzaag 18V

Image not found!

- Zeer compacte acculintzaag, ideaal voor het veilig verzagen van allerlei soorten materialen op moeilijk bereikbare plaatsen.
- Elektronische toerentalregeling zorgt voor een constante snelheid onder belasting.
- Variabele schakelaar met draaiknop voor snelheidscontrole
- Onvervormbare stevige aluminium structuur garandeert stabiel en precies snijden.
- Regeling van de loop van het zaagblad met slechts één schroef.



Standaard toebehoren:
783202-0: Inbusleutel 4x70mm, E-04117: Zaaglint voor rvs en non-ferro metalen

18V LXT BL

Bijgeleverde accu's	0
Bandsnelheid	0 - 192 m/min
Capaciteit staal	51x51 mm
Uitlading	51 mm
Afmetingen zaaglint	835 x 13 x 0,5 mm
Vibratie zagen staal	2,5 m/s ²
Geluidsrukniveau	80 dB(A)
Afmetingen (L x B x H)	373 x 162 x 223 mm
Netto gewicht	3,3 kg

EAN:

2107FK

Lintzaag 710W

303



- Draagbare lintzaag, ideaal voor het veilig verzagen van allerlei soorten materialen op moeilijk bereikbare plaatsen.
- Ingebouwde ledverlichting vergemakkelijkt het werken op slecht verlichte plaatsen.
- Snelheidsregeling zodat verschillende soorten materialen kunnen verwerkt worden zoals staal, aluminium en kunststof.
- Snelspansysteem om snel en veilig het zaaglint te verwisselen.
- Geleverd in een stevige kunststof opbergkoffer.



Standaard toebehoren:
273628-9: handgreep, 783202-0: Inbusleutel 4x70mm, 792559-8: Zaaglint voor metaal en kunststoffen

Bandsnelheid	60 - 108 m/min
Capaciteit staal	120x120 mm
Max. zaagcapaciteit staal	30 mm
Uitlading	120 mm
Vibratie zagen hout	≤2,5 m/s ²
Vibratie zagen staal	≤2,5 m/s ²
Geluidsrukniveau	86 dB(A)
Afmetingen (L x B x H)	508 x 188 x 256 mm
Gewicht zonder kabel	6,0 kg

EAN: 0088381061681

COMBOPACKS

BOREN EN SCHROEVEN

BOREN EN BREKEN

SLIJPEN EN SCHUREN

SNIJDEN

ZAGEN

SCHAVEN EN FREZEN

NIETEN EN NAGELEN

METEN

STOFZUIGEN

DIVERSEN

TUIN

Zaagmachines - Diversen

LB1200F

Lintzaagmachine 900W



- Compacte en veelzijdige lintzaag voor rechte of golvende snedes met minimaal zaagverlies, zowel in hout als in plastic en non-ferro metalen.
- De zeer dunne zaagsnede (1,3mm) met een minimale buigstraal van 15mm (bij gebruik van een 6mm zaagblad) en de maximale zaaghoogte van 165mm maken de machine geschikt zowel voor op maat zagen van zware houtsecties als voor fijn bochtenwerk.



Standaard toebehoren:
416772-1: duwhout, 783202-0: Inbussleutel 4x70mm, 783203-8: inbussleutel 5x80mm, B-16667: zaaglint, B-16673: zaaglint, B-16689: zaaglint, B-16695: zaaglint, JM21080230: langgeleider, JM21080260: haakse geleider, JM27000090: adapter voor stofafzuiging

Zaaghoogte (90°)	165 mm
Zaaghoogte (45°)	100 mm
Kantelhoek rechts	46 °
Uitlading	305 mm
Geluidsdrukkniveau	81 dB(A)
Afmetingen (L x B x H)	615 x 775 x 1600 mm
Gewicht zonder kabel	81,2 kg

EAN: 0088381612128

DSD180ZJ

Gipszaag 18V



- Een hoge zaagsnelheid en een uitzonderlijke flexibiliteit garanderen makkelijk snijden in gipsplaten voor o.a. montage van inbouwdozen.
- Afstelling van de zaagdiepte.
- Wordt geleverd zonder accu's noch lader. Zo kan u op een prijsbewuste wijze uw Makita machinepark uitbreiden.



Standaard toebehoren:
123559-1: stofafzuigset, 783201-2: Inbussleutel 3x60mm, 821551-8: MAKPAC III opbergkoffer, B-49703: zaagblad voor gips

Bijgeleverde accu's	0
Aantal zaagbewegingen	0-6000 min ⁻¹
Slaglengthe	6 mm
Vibratieniveau	2,5 m/s ²
Geluidsdrukkniveau	79 dB(A)
Afmetingen (L x B x H)	263 x 79 x 291 mm
Netto gewicht	1,7 kg

EAN: 0088381826860

DCO181Z

Gipsfrees 18V



- Een hoge freessnelheid en een uitzonderlijke flexibiliteit garanderen makkelijk snijden in gipsplaten voor bv montage van inbouwdozen.
- Brushless motor: robuust, krachtig en uiterst efficiënt waardoor een grotere autonomie per acculading bereikt wordt.
- AWS (Auto-start Wireless System): verbinding tussen machine en stofzuiger via Bluetooth.
- Elektronica controleert de soft start, houdt het gekozen toerental constant onder belasting en beschermt de machine tegen overbelasting.



Standaard toebehoren:
191G69-8: gipsfrees HSS 3,18mm (2x), 193449-2: adapter voor stofafzuiging

Bijgeleverde accu's	0
Toerental onbelast	32000 t.p.m.
Ø spantang - inbegrepen	6,35 mm
Ø spantang - bereik	3,0-6,35 mm
Afmetingen (L x B x H)	311 x 77 x 120 mm
Netto gewicht	1,8 kg

EAN: 0088381727976

SD100DZJ

Gipszaag CXT



- Een hoge zaagsnelheid en een uitzonderlijke flexibiliteit garanderen makkelijk snijden in gipsplaten voor o.a. montage van inbouwdozen.
- Afstelling van de zaagdiepte.



Standaard toebehoren:
123559-1: stofafzuigset, 783201-2: Inbussleutel 3x60mm, 821551-8: MAKPAC III opbergkoffer, B-49703: zaagblad voor gips

Bijgeleverde accu's	0
Aantal zaagbewegingen	0-6000 min ⁻¹
Slaglengthe	6 mm
Vibratieniveau	3,0 m/s ²
Geluidsdrukkniveau	77 dB(A)
Afmetingen (L x B x H)	239 x 79 x 266 mm
Netto gewicht	1,4 kg

EAN: 0088381832267

4131

Metaalcirkelzaag 185mm 1100W

303



- Duikhendel om de veiligheidskap te openen voor eenvoudig inzetten bij het duikzagen.
- Heavy duty motor die bestand is tegen zeer hoge temperaturen om zo de zwaarste toepassingen aan te kunnen.
- Snelwisselsysteem voor beschermkap om metaalzaagsel te verwijderen of zaagblad te vervangen.



Standaard toebehoren:
192219-6: veiligheidsbril, 783203-8: inbussleutel 5x80mm, B-09743: zaagblad SPECIALIZED metaal

Toerental onbelast	3500 t.p.m.
Max. zaagdiepte	63 mm
Ø Asgat	30 mm
Vibratieniveau	≤2,5 m/s ²
Geluidsdrukkniveau	99 dB(A)
Afmetingen (L x B x H)	280x273x358 mm
Gewicht zonder kabel	5,1 kg

EAN: 0088381056519

Zaagmachines - Diversen

LC1230N

Metaalforkortzaag 305 mm 1750W

203 

- Metaalcirkelzaag voor het koel, vonk- en braamvrij afkorten van stalen profielen, buizen en kabelgoten.
- Aanzienlijke tijdsbesparing door de snelle en zuivere zaagsnede die nauwelijks nabewerking vereist.
- Maximale zaagcapaciteit van 75x150mm of 100x100mm bij 90° en 85x85mm bij 45°.
- Geïntegreerde materiaalklem met snelontgrendeling: hendel linksom draaien en de schroefdraad schuift vrij, rechtsom draaien en hij wordt vergrendeld.

Toerental onbelast	1300 t.p.m.
Max. zaagdiepte	100 mm
Ø Asgat	25,4 mm
Vibratieniveau	<2,5 m/s ²
Geluidsdrukniveau	98 dB(A)
Afmetingen (L x B x H)	516 x 306 x 603 mm
Gewicht zonder kabel	19,3 kg



Standaard toebehoren:
191686-2: veiligheidsbril, 782238-6: dopsleutel 17, A-86723: zaagblad SPECIALIZED staal, B-33439: zaagblad SPECIALIZED metaal

EAN: 0088381879279

CC300DWE

Diamantzaag 85mm 10,8V



- Handige diamantzaagmachine met geïntegreerde waterkoeling voor zuivere snedes in harde materialen zoals keramische tegels.
- Ideaal voor aanpassingswerken en voor het uitsnijden van uitsparingen of binnenhoeken.
- Kantelbaar tot 45° voor het snijden van verstekken.
- Nikkelcoating beschermt de voetplaat tegen roest.



Standaard toebehoren:
164095-8: breedtegeleider, 194550-6: Li-ion accu BL1013 (2x), 194588-1: Oplader DC10WA, 194597-0: Oplader DC10WA, 783202-0: Inbussleutel 4x70mm, B-21098: volleband diamantschijf glas 85mm

Bijgeleverde accu's	2 x 1,3Ah
Toerental onbelast	1400 t.p.m.
Max. zaagdiepte	20 mm
Kantelhoek rechts	45 °
Zaagdiepte (45°)	12 mm
Ø Asgat	15 mm
Vibratieniveau	3,0 m/s ²
Geluidsdrukniveau	89 dB(A)
Afmetingen (L x B x H)	300 x 170 x 302 mm
Netto gewicht	1,6 kg

EAN: 0088381624572

10.8V

CC301DZJ

Diamantzaag 85mm CXT



- Handige diamantzaagmachine met geïntegreerde waterkoeling voor zuivere snedes in harde materialen zoals keramische tegels.
- Ideaal voor aanpassingswerken en voor het uitsnijden van uitsparingen of binnenhoeken.
- Kantelbaar tot 45° voor het snijden van verstekken.
- Nikkelcoating beschermt de voetplaat tegen roest.



Standaard toebehoren:
783202-0: Inbussleutel 4x70mm, 821551-8: MAKPAC III opbergkoffer, B-21098: volleband diamantschijf glas 85mm

Bijgeleverde accu's	0
Toerental onbelast	1600 t.p.m.
Max. zaagdiepte	25,5 mm
Kantelhoek rechts	45 °
Zaagdiepte (45°)	16,5 mm
Ø Asgat	15 mm
Vibratieniveau	3,0 m/s ²
Geluidsdrukniveau	84 dB(A)
Afmetingen (L x B x H)	313 x 170 x 275 mm
Netto gewicht	1,9 kg

EAN: 0088381822596

10.8V CXT

CC301DSMJ

Diamantzaag 85mm CXT



- Handige diamantzaagmachine met geïntegreerde waterkoeling voor zuivere snedes in harde materialen zoals keramische tegels.
- Ideaal voor aanpassingswerken en voor het uitsnijden van uitsparingen of binnenhoeken.
- Kantelbaar tot 45° voor het snijden van verstekken.
- Nikkelcoating beschermt de voetplaat tegen roest.



Standaard toebehoren:
197355-3: snellader DC10SA, 197402-0: CXT accu BL1040B 10,8V (2x), 783202-0: Inbussleutel 4x70mm, 821551-8: MAKPAC III opbergkoffer, B-21098: volleband diamantschijf glas 85mm

Bijgeleverde accu's	2 x 4,0Ah
Toerental onbelast	1600 t.p.m.
Max. zaagdiepte	25,5 mm
Kantelhoek rechts	45 °
Zaagdiepte (45°)	16,5 mm
Ø Asgat	15 mm
Vibratieniveau	3,0 m/s ²
Geluidsdrukniveau	84 dB(A)
Afmetingen (L x B x H)	313 x 170 x 275 mm
Netto gewicht	1,9 kg

EAN: 0088381822763

10.8V CXT

MEU029J

Combopack invalcirkelzaag + decoupeerzaag



- Ideale comboset voor de interieurafwerker, keukenbouwer etc.
- Invalzaag en wipzaag in twee stapelbare koffers, compleet met geleidingsrail voor de invalzaag in cordura draagtas, extra cirkelzaagblad en set wipzaagblaadjes.
- Bevat invalzaag SP6000J en wipzaag met beugelgreep 4351FCTJ.
- De SP6000J heeft een aantal unieke functies: ze is kantelbaar van -1° tot 48° met aanslagen op 0°, 22,5° en 45° en heeft een voorritsfunctie voor zuivere snedes in brokkelgevoelige materialen.

Duikzaag	SP6000J1
Wipzaag	4351FCTJ
Geleidingsrail 1400mm	194368-5
Extra cirkelzaagblad	A-89632
MAKPAC koffer	2 x
Draagtas voor rail	1



Standaard toebehoren:
194368-5: geleidingsrail voor invalcirkelzaag, 415524-7: anti splinterplaatje, 417852-6: beschermzool, 417853-4: adapter voor stofafzuiging, 783202-0: Inbussleutel 4x70mm, 783203-8: inbussleutel 5x80mm, 821549-5: MAKPAC I opbergkoffer, 821552-6: MAKPAC IV opbergkoffer.

EAN: 0088381640046

COMBOPACKS

BOREN EN SCHROEVEN

BOREN EN BREKEN

SLIJPEN EN SCHUREN

SNIJDEN

ZAGEN

SCHAVEN EN FREZEN

NIETEN EN NAGELN

METEN

STOFZUIGEN

DIVERSEN

TUIN

Accu boven- & kantenfrees

DRT50

De kracht van gesnoerd, het gemak van accu!



1

Met de ronde freesvoet gebruik je de machine als handige kantenfrees.



2

Monteer de invalfreesvoet om de machine te gebruiken als volwaardige bovenfrees.



3

Met de verstelbare freesvoet kan de frees in beide richtingen gekanteld worden (-30° tot +45°).



4

De versprongen freesvoet laat toe om dicht langs obstakels te frezen.



DRT50ZJX3



SCHAVEN EN FREZEN



-  Dubbel geïsoleerd
-  Variabele snelheid
-  Elektrische of mechanische rem
-  Elektronische toerenregeling
-  Soft Start
-  Stofafzuiging
-  Lichtfunctie
-  Houten koffer
-  Koffer

Schaafmachines

DKP181ZU

Schaaf 82 mm 18V



- Robuuste en compacte schaaaf op accu, ideaal voor allerlei aanpaswerk op de werf.
- De spaanafname is in één omwenteling in te stellen van in stappen van 0.1 mm.
- Spaanders kunnen rechts of links van de machine uitgeworpen worden.
- AWS (Auto-start Wireless System): verbinding tussen machine en stofzuiger via Bluetooth.
- Wordt geleverd zonder accu's noch lader. Zo kan u op een prijsbewuste wijze uw Makita machinepark uitbreiden.



Standaard toebehoren:
122785-9: langsgelider, 123062-2: beitelinstelmal, 198900-7: AWS Bluetooth unit, 251878-6: SCREW M5X20, 253807-5: FLAT WASHER 5, 342390-8: dieptegelider, 782209-3: dopsleutel

Bijgeleverde accu's	0
Toerental onbelast	12000 t.p.m.
Max. schaafbreedte	82 mm
Max. spaanafname	3,0 mm
Max. sponningdiepte	25 mm
Vibratieniveau	5,0 m/s ²
Geluidsdruk niveau	84 dB(A)
Afmetingen (L x B x H)	366 x 156 x 166 mm
Netto gewicht	3,3 kg

EAN: 0088381890120

18V LXT ADT AWS

DKP181RTJU

Schaaf 82 mm 18V



- Robuuste en compacte schaaaf op accu, ideaal voor allerlei aanpaswerk op de werf.
- AWS (Auto-start Wireless System): verbinding tussen machine en stofzuiger via Bluetooth.
- De spaanafname is in één omwenteling in te stellen van in stappen van 0.1 mm.
- Aluminium lagerhuis zorgt voor een bijzonder duurzame ophanging van het beitelblok.



Standaard toebehoren:
122785-9: langsgelider, 123062-2: beitelinstelmal, 195584-2: snellader DC18RC, 197280-8: Li-ion accu BL1850B (2x), 198900-7: AWS Bluetooth unit, 251878-6: SCREW M5X20, 253807-5: FLAT WASHER 5, 342390-8: dieptegelider, 782209-3: dopsleutel, 821551-8: MAKPAC III opbergkoffer

Bijgeleverde accu's	2 x 5,0Ah
Toerental onbelast	12000 t.p.m.
Max. schaafbreedte	82 mm
Max. spaanafname	3,0 mm
Max. sponningdiepte	25 mm
Vibratieniveau	5,0 m/s ²
Geluidsdruk niveau	84 dB(A)
Afmetingen (L x B x H)	366 x 156 x 166 mm
Netto gewicht	3,3 kg

EAN: 0088381890182

18V LXT ADT AWS

KP0800J

Schaaf 82mm 620W

411



- Robuuste en compacte schaaaf voor licht tot middelzwaar aanpaswerk.
- De spaanafname is in één omwenteling in te stellen van 0 tot 2.5mm in stappen van 0.1mm.
- Aluminium lagerhuis zorgt voor een bijzonder duurzame ophanging van het beitelblok.
- Wegklappend voetje laat toe de machine neer te zetten zonder dat de messen het werkstuk of de werkbank raken.



Standaard toebehoren:
123062-2: beitelinstelmal, 195055-9: langsgelider, 782209-3: dopsleutel, 821551-8: MAKPAC III opbergkoffer, D-07945: HM wisselbeitels

Toerental onbelast	17000 t.p.m.
Max. schaafbreedte	82 mm
Max. spaanafname	2,5 mm
Max. sponningdiepte	9 mm
Vibratieniveau	2,5 m/s ²
Geluidsdruk niveau	89 dB(A)
Afmetingen (L x B x H)	285 x 158 x 158 mm
Gewicht zonder kabel	2,6 kg

EAN: 0088381641869

KP0810J

Schaaf 82mm 850W

132



- Universele schaaaf voor alle mogelijke aanpaswerkzaamheden.
- Diepte-instelling via excenter laat toe om de spaanafname in één handomdraai in te stellen van 0 tot 4mm, en dit tot op 0.1mm nauwkeurig.
- Naar links of naar rechts instelbare spaanuitwerp bevordert het comfort van de gebruiker.
- Wegklappend voetje laat toe de machine neer te zetten zonder dat de messen het werkstuk of de werkbank raken.
- Ergonomische handgreep met comfortabele softgrip bekleding.



Standaard toebehoren:
122785-9: langsgelider, 123062-2: beitelinstelmal, 782209-3: dopsleutel, 821551-8: MAKPAC III opbergkoffer

Toerental onbelast	16000 t.p.m.
Max. schaafbreedte	82 mm
Max. spaanafname	4,0 mm
Max. sponningdiepte	25 mm
Vibratieniveau	3 m/s ²
Geluidsdruk niveau	88 dB(A)
Afmetingen (L x B x H)	290 x 168 x 176 mm
Gewicht zonder kabel	3,3 kg

EAN: 0088381642002

KP0810CJ

Schaaf 82mm 1050W

132



- Krachtige 1050 W motor maakt een spaanafname van 4mm mogelijk over de gehele zoolbreedte.
- Diepte-instelling via excenter laat toe om de spaanafname in één handomdraai in te stellen van 0 tot 4mm, en dit tot op 0.1mm nauwkeurig.
- Elektronische toerentalregeling zorgt voor een constante snelheid onder belasting.
- De elektronica zorgt voor een softstart en vermijdt schokken.
- Naar links of naar rechts instelbare spaanuitwerp bevordert het comfort van de gebruiker.



Standaard toebehoren:
122785-9: langsgelider, 123062-2: beitelinstelmal, 345768-4: Geleiderhouder, 782209-3: dopsleutel, 821551-8: MAKPAC III opbergkoffer

Toerental onbelast	12000 t.p.m.
Max. schaafbreedte	82 mm
Max. spaanafname	4,0 mm
Max. sponningdiepte	25 mm
Vibratieniveau	3,5 m/s ²
Geluidsdruk niveau	82 dB(A)
Afmetingen (L x B x H)	290 x 168 x 176 mm
Gewicht zonder kabel	3,4 kg

EAN: 0088381642019

Schaafmachines

1100

Schaaf 82mm 950W

100 

- De lange schaafool garandeert een nauwkeurige afwerking en een vaste geleiding
- Regelbare sponningdiepte
- Uitstekende verhouding gewicht / kracht levert krachtige resultaten op



Standaard toebehoren:
123062-2: beitelinstelmal, 161046-2: langseleider, 181790-5: stalen koffer, 782209-3: dopsleutel, D-07945: HM wisselbeitels

Toerental onbelast	16000 t.p.m.
Max. schaafbreedte	82 mm
Max. spaanafname	3,0 mm
Max. sponningdiepte	20 mm
Vibratieniveau	3 m/s ²
Geluidsrukniveau	92 dB(A)
Afmetingen (L x B x H)	415 x 125 x 140 mm
Gewicht zonder kabel	5,1 kg

EAN: 0088381000017

1911BJ

Schaaf 110mm 900W

106 

- Grote V-gleuf in de voorzool voor gemakkelijke aanzet bij kanten breken
- Hoog toerental van de beitelwals zorgt voor een onberispelijke afwerking
- Schaafbreedte van 110 mm
- Geleverd in een MAKPAC, een stevige stapelbare opbergkoffer in ABS met vergrendelsysteem om meerdere koffers met elkaar te verbinden.



Standaard toebehoren:
191455-1: langseleider, 782209-3: dopsleutel, 793008-8: HSS schaafbeitels, 821550-0: MAKPAC II opbergkoffer, JPA122275: slangadapter

Toerental onbelast	16000 t.p.m.
Max. schaafbreedte	110 mm
Max. spaanafname	2,0 mm
Vibratieniveau	3,5 m/s ²
Geluidsrukniveau	88 dB(A)
Afmetingen (L x B x H)	355 x 160 x 172 mm
Gewicht zonder kabel	4,3 kg

EAN: 0088381662468

1806B

Schaaf 170mm 1200W

153 

- 170 mm schaafbreedte
- Laag zwaartepunt voor moeiteloos werken
- Onberispelijke afwerking door hoge toerental van de beitelwals



Standaard toebehoren:
122397-8: adapter voor stofafzuiging, 123006-2: beitelstijhouder, 762001-3: afsteldriehoek, 783202-0: Inbusleutel 4x70mm, 793186-4: HSS schaafbeitels, D-63666: HSS schaafbeitels

Toerental onbelast	18000 t.p.m.
Max. schaafbreedte	170 mm
Max. spaanafname	2,0 mm
Vibratieniveau	2,5 m/s ²
Geluidsrukniveau	92 dB(A)
Afmetingen (L x B x H)	529 x 240 x 150 mm
Gewicht zonder kabel	9,0 kg

EAN: 0088381003957

KP312S

Schaaf 312mm 2200W

203 

- Aanloopstroombegrenzer voor een rustige aanloop
- Schaaft tot maar liefst 312 mm weg
- Zeer efficiënte spaanuitwerping: zodanig ontworpen dat houtspaanders van natte materialen niet tot verstopping kunnen leiden
- Wegklappend voetje laat toe de machine neer te zetten zonder dat de messen het werkstuk raken.



Standaard toebehoren:
193733-5: adapter voor stofafzuiging, 410300-4: JOINT 70 KP312S, 762001-3: afsteldriehoek, B-02870: HSS schaafbeitels

Toerental onbelast	12000 t.p.m.
Max. schaafbreedte	312 mm
Max. spaanafname	3,5 mm
Vibratieniveau	2,5 m/s ²
Geluidsrukniveau	92 dB(A)
Afmetingen (L x B x H)	551 x 391 x 219 mm
Gewicht zonder kabel	18,4 kg

EAN: 0088381048132

2012NB

Vandiktebank 1650W

153 

- Lichte en compacte vandikteschaafmachine, ideaal voor op de werf, in de vrachtwagen of in de artisanale werkplaats.
- Uitstekende oppervlaktekwaliteit door de hoge omwentelingssnelheid van de beitelwals.
- Interna-lock systeem: de spelingsvrije ophanging van de schaafool vermijdt de typische uitholling aan begin of einde van het werkstuk.
- Krachtige werkstukaanvoer met rubberen in- en uitvoerrollen, die geen enkele aftekening nalaten op het werkstuk.



Standaard toebehoren:
193036-7: adapter voor stofafzuiging, 783208-8: inbusleutel 2,5x60mm, 793346-8: HSS schaafbeitels

Toerental onbelast	8500 t.p.m.
Max. schaafbreedte	304 mm
Max. doorlaathoogte	155 mm
Max. spaanafname	3,0 mm
Geluidsrukniveau	75 dB(A)
Afmetingen (L x B x H)	483 x 771 x 401 mm
Gewicht zonder kabel	28,1 kg

EAN: 0088381032858

COMBOPACKS

BOREN EN SCHROEVEN

BOREN EN BREKEN

SLIJPEN EN SCHUREN

SNIJDEN

ZAGEN

SCHAVEN EN FREZEN

NIETEN EN NAGLEN

METEN

STOFZUIGEN

DIVERSEN

TUIN

Freemachines

DRT50ZJ

Boven- en kantenfrees 18V



- Wordt geleverd zonder accu's noch lader. Zo kan u op een prijsbewuste wijze uw Makita machinepark uitbreiden.
- Regelbaar toerental, constant-elektronica en softstart voor een comfortabele, efficiënte en zuivere verspaning met uiteenlopende freesdiameters en in alle mogelijke houtsoorten en plaatmaterialen.
- Uitgerust met de ronde voetplaat vormt de motor een slanke en zeer handzame afkantfrees met een gewicht van amper 1,8kg en een greepdiameter van slechts 74mm. uitstekend voor alle lichte profileringswerkzaamheden aan werkstukanten.



Standaard toebehoren:
122965-7: langsgelider, 195559-1: adapter voor stofafzuiging, 196612-6: ronde voetplaat, 343577-5: kopieerring, 763618-5: spantang 8mm, 781039-9: steeksleutel 13mm, 781043-8: steeksleutel 22mm, 821552-6: MAKPAC IV opbergkoffer, A-86197: spantang 6mm

Bijgeleverde accu's	0
Toerental onbelast	10000 - 30000 t.p.m.
Induikdiepte	0 - 35 mm
Ø spantang - inbegrepen	6, 8 mm
Ø spantang - bereik	6-8 mm
Afmetingen (L x B x H)	134 x 89 x 226 mm
Netto gewicht	1,8 kg

EAN: 0088381846110

DRT50ZJX3

Boven- en kantenfrees 18V



- Wordt geleverd zonder accu's noch lader. Zo kan u op een prijsbewuste wijze uw Makita machinepark uitbreiden.
- Regelbaar toerental, constant-elektronica en softstart voor een comfortabele, efficiënte en zuivere verspaning met uiteenlopende freesdiameters en in alle mogelijke houtsoorten en plaatmaterialen.
- Uitgerust met de ronde voetplaat vormt de motor een slanke en zeer handzame afkantfrees met een gewicht van amper 1,8kg en een greepdiameter van slechts 74mm. uitstekend voor alle lichte profileringswerkzaamheden aan werkstukanten.



Standaard toebehoren:
122965-7: langsgelider, 153489-2: zijhandgreep, 194733-8: adapter voor stofafzuiging, 195559-1: adapter voor stofafzuiging, 195561-4: kantelvoetstuk, 195562-2: voetstuk met verschoven spindel, 195563-0: induikvoetstuk, 196612-6: ronde voetplaat, 343577-5: kopieerring.

Bijgeleverde accu's	0
Toerental onbelast	10000 - 30000 t.p.m.
Induikdiepte	0 - 35 mm
Ø spantang - inbegrepen	6, 8 mm
Ø spantang - bereik	6-8 mm
Afmetingen (L x B x H)	134 x 89 x 226 mm
Netto gewicht	1,8 kg

EAN: 0088381846134

DRT50RTJX3

Boven- en kantenfrees 18V



- Onderhoudsvrije koolborstelloze motor met elektronische sturing zorgt voor een hoog toerendement en beduidend minder opwarming.
- Regelbaar toerental, constant-elektronica en softstart voor een comfortabele, efficiënte en zuivere verspaning met uiteenlopende freesdiameters en in alle mogelijke houtsoorten en plaatmaterialen.
- Uitgerust met de ronde voetplaat vormt de motor een slanke en zeer handzame afkantfrees met een gewicht van amper 1,8kg en een greepdiameter van slechts 74mm. uitstekend voor alle lichte profileringswerkzaamheden aan werkstukanten.



Standaard toebehoren:
122965-7: langsgelider, 153489-2: zijhandgreep, 194733-8: adapter voor stofafzuiging, 195559-1: adapter voor stofafzuiging, 195561-4: kantelvoetstuk, 195562-2: voetstuk met verschoven spindel, 195563-0: induikvoetstuk, 195584-2: snellader DC18RC, 196612-6: ronde voetplaat.

Bijgeleverde accu's	2 x 5,0Ah
Toerental onbelast	10000 - 30000 t.p.m.
Induikdiepte	0 - 35 mm
Ø spantang - inbegrepen	6, 8 mm
Ø spantang - bereik	6-8 mm
Afmetingen (L x B x H)	134 x 89 x 226 mm
Netto gewicht	1,8 kg

EAN: 0088381846219

RT0700CX3J

Boven- en kantenfrees 710W



- Combinatieset met een compacte maar krachtige freesmotor en vier verschillende voetstukken met onderling uitwisselbare onderdelen zorgt voor een optimale configuratie bij elke bewerking, van het afwerken van kanten tot het plaatsen van hang- en sluitwerk.
- Regelbaar toerental, constant-elektronica en softstart voor een comfortabele, efficiënte en zuivere verspaning met uiteenlopende freesdiameters en in alle mogelijke houtsoorten en plaatmaterialen.



Standaard toebehoren:
122703-7: trimgelider, 122965-7: langsgelider, 153489-2: zijhandgreep, 194733-8: adapter voor stofafzuiging, 195559-1: adapter voor stofafzuiging, 195561-4: kantelvoetstuk, 195562-2: voetstuk met verschoven spindel, 195563-0: induikvoetstuk, 195564-8: geleiderhouder.

Toerental onbelast	10000 - 30000 t.p.m.
Induikdiepte	0 - 35 mm
Ø spantang - inbegrepen	6, 8 mm
Ø spantang - bereik	6-8 mm
Afmetingen (L x B x H)	89 x 89 x 200 mm
Gewicht zonder kabel	1,8 kg

EAN: 0088381642200

RP0900J

Bovenfrees 900W



- Lichte en kostengunstige bovenfrees voor decoratief freeswerk, uitzfreen van eenvoudig meubelbeslag etc.
- Gemakkelijke vergrendeling van de duikdiepte zonder de handvaten los te laten.
- Uitstekend toegankelijke revolver diepte-instelling met 3 naregelbare preselecties.
- Handgrepen met comfortabele softgrip bekleding.
- Standaard geleverd met spantangen van 6 en 8mm; een spantang van 1/4" is als optie beschikbaar.



Standaard toebehoren:
164834-6: langsgelider, 194733-8: adapter voor stofafzuiging, 763618-5: spantang 8mm, 781006-4: steeksleutel 13mm, 781011-1: steeksleutel 22mm, 821550-0: MAKPAC II opbergkoffer

Toerental onbelast	27000 t.p.m.
Induikdiepte	0 - 35 mm
Ø spantang - inbegrepen	8 mm
Ø spantang - bereik	6-8 mm
Dodemansschakelaar	✓
Afmetingen (L x B x H)	110 x 256 x 217 mm
Gewicht zonder kabel	2,7 kg

EAN: 0088381641319

Freemachines

RP0910J



Bovenfrees 900W

303



- Lichte maar zeer precieze bovenfrees voor decoratief freeswerk, uitzetren van meubelbeslag etc.
- Micrometrische diepteaanslag met regelbare nulinstelling en snelontgrendeling voor een vlotte grofinstelling.
- Aparte stelschroef voor diepte bij profilerenwerk.
- Geïntegreerde stofafzuiging in de zool laat toe om de afzuigslang bovenaan aan te sluiten zonder het werk te hinderen.

Toerental onbelast	27000 t.p.m.
Induikdiepte	0 - 57 mm
Ø spantang - inbegrepen	8 mm
Ø spantang - bereik	6-8 mm
Afmetingen (L x B x H)	110 x 150 x 260 mm
Gewicht zonder kabel	3,3 kg



Standaard toebehoren:
122609-9: adapter voor stofafzuiging, 122615-4: adapter voor stofafzuiging, 164834-6: langgeleider, 193178-7: spantangset 8 mm met moer, 193332-3: kopieerring, 781008-0: steeksleutel 17mm, 781213-9: steeksleutel 8mm, 821550-0: MAKPAC II opbergkoffer

EAN: 0088381641913

RP1110CJ



Bovenfrees 1100W

303



- Bovenfrees met regelbaar toerental, constant-elektronica en softstart maakt een comfortabele, efficiënte en zuivere verspaning mogelijk met uiteenlopende freesdiameters en in alle mogelijke houtsoorten en plaatmaterialen.
- Revolver diepte-instelling met 3 regelbare preselecties voor induikdiepte.
- Micrometrische diepteaanslag met regelbare nulinstelling en snelontgrendeling voor een vlotte grofinstelling.
- Bijkomende vergrendelingsmoer die elke verschuiving van de diepteinstelling uitsluit, zelfs bij seriematig induiken.

Toerental onbelast	8000 - 24000 t.p.m.
Induikdiepte	0 - 57 mm
Ø spantang - inbegrepen	8 mm
Ø spantang - bereik	6-8 mm
Afmetingen (L x B x H)	110 x 150 x 260 mm
Gewicht zonder kabel	3,4 kg



Standaard toebehoren:
122609-9: adapter voor stofafzuiging, 122615-4: adapter voor stofafzuiging, 164834-6: langgeleider, 193178-7: spantangset 8 mm met moer, 193332-3: kopieerring, 781008-0: steeksleutel 17mm, 781213-9: steeksleutel 8mm, 821550-0: MAKPAC II opbergkoffer

EAN: 0088381641937

RP1800FX1J



Bovenfrees 1850W

203



- Krachtige en ergonomische bovenfrees met een uitstekende prijs/kwaliteit verhouding.
- Constructie met lijnkogellager garandeert een concurrentieeloze precisie en soepelheid van de duikfunctie gedurende de gehele levensduur van de machine.
- Over het gehele bereik micrometrisch instelbare diepteaanslag met regelbare nulinstelling en snelontgrendeling voor een vlotte grofinstelling.
- Handig en precies snelwisselsysteem voor kopieeringen.

Toerental onbelast	22000 t.p.m.
Induikdiepte	0 - 70 mm
Ø spantang - inbegrepen	12 mm
Afmetingen (L x B x H)	155 x 294 x 312 mm
Gewicht zonder kabel	6,0 kg



Standaard toebehoren:
122700-3: geleiderhouder, 122850-4: adapter voor stofafzuiging, 123022-4: trimgeleider, 158980-5: knop 55 voor diepteinstelling, 194935-6: langgeleider met fijnafstelling, 344364-5: kopieerring, 763801-4: verloopbus 12x6 mm, 781030-7: steeksleutel...

EAN: 0088381652629

RP2300FCX1J



Bovenfrees 2300W

203



- De bovenfrees bij uitstek voor grote freesdiameters en/of hittegevoelige materialen.
- Bijzonder krachtige bovenfrees met regelbaar toerental, constant-elektronica en softstart maakt een efficiënte en zuivere verspaning mogelijk met uiteenlopende freesdiameters en in alle mogelijke houtsoorten en plaatmaterialen.
- Constructie met lijnkogellager garandeert een concurrentieeloze precisie en soepelheid van de duikfunctie gedurende de gehele levensduur van de machine.

Toerental onbelast	9000 - 22000 t.p.m.
Induikdiepte	0 - 70 mm
Ø spantang - inbegrepen	12 mm
Ø spantang - bereik	6-12 mm
Afmetingen (L x B x H)	155 x 294 x 312 mm
Gewicht zonder kabel	6,1 kg



Standaard toebehoren:
122700-3: geleiderhouder, 122850-4: adapter voor stofafzuiging, 123022-4: trimgeleider, 158980-5: knop 55 voor diepteinstelling, 194935-6: langgeleider met fijnafstelling, 344364-5: kopieerring, 763801-4: verloopbus 12x6 mm, 781030-7: steeksleutel...

EAN: 0088381652896

3709



Kantenfrees 530W

411



- Compacte maar krachtige kantenfrees voor éénhandige bediening.
- Geschikt voor alle lichte profileringswerkzaamheden aan werkstukken en voor het frezen van groeven evenwijdig met de werkstukrand.
- Standaard uitgerust met langgeleider en contourgeleider voor het volgen van rechte of gebogen kanten met frezen zonder kogellager.
- Uitstekend zicht op het werkstuk dank zij de doorzichtige zool en machinebasis.

Toerental onbelast	30000 t.p.m.
Ø spantang - inbegrepen	6 mm
Afmetingen (L x B x H)	82 x 90 x 199 mm
Gewicht zonder kabel	1,5 kg



Standaard toebehoren:
122703-7: trimgeleider, 122704-5: langgeleider, 194267-1: transparante freeszool, 343577-5: kopieerring, 418647-0: CHIP DEFLECTOR, 781003-0: steeksleutel 10mm, 781008-0: steeksleutel 17mm, D-09167: groeffrees

EAN: 0088381067454

COMBOPACKS

BOREN EN SCHROEVEN

BOREN EN BREKEN

SLIJPEN EN SCHUREN

SNIJDEN

ZAGEN

SCHAVEN EN FREZEN

NIETEN EN NAGELEN

METEN

STOFZUIGEN

DIVERSEN

TUIN

Freesmachines

3710

Kantenfrees 530W

411



- Compacte maar krachtige kantenfrees voor éénhandige bediening, uitgerust met kantelbare zool.
- Geschikt voor alle lichte profileringswerkzaamheden aan werkstukanten en voor het frezen van groeven evenwijdig met de werkstukrand.
- Instelbare kantelhoek laat toe om schuine kanten aan te leggen onder om het even welke hoek met een eenvoudige rechte frees.
- Standaard geleverd met langgeleider en contourgeleider voor het volgen van rechte of gebogen kanten met frezen zonder kogellager.



Standaard toebehoren:
122703-7: trimgeleider, 122704-5: langgeleider, 194269-7: kantelbare freeszool, 343577-5: kopieerring, 781003-0: steeksleutel 10mm, 781008-0: steeksleutel 17mm, D-09167: groeffrees

Toerental onbelast	30000 t.p.m.
Kantelhoek links	45 °
Ø spantang - inbegrepen	6 mm
Afmetingen (L x B x H)	102 x 122 x 302 mm
Gewicht zonder kabel	1,6 kg

EAN: 0088381067461

DPJ180ZJ

Lamellenfrees 18V

430



- Freesmachine op accu voor het plaatsen van "koekjes", ideaal voor het snel en eenvoudig vervaardigen van onzichtbaar bevestigde hoek- T- en verstekverbindingen.
- Haakse aanslagplaat met tandheugelverstelling voor een snelle en precieze aanpassing aan de materiaaldikte bij verbindingen met ongelijke diktes.
- Groef standaard op 10mm afstand tot zool en aanslagplaat maakt elke instelling overbodig voor de meest courante materiaaldiktes (18-22mm).



Standaard toebehoren:
123149-0: haakse aanslagplaat, 123150-5: stofzak, 224280-6: binnenflens, 224505-8: sluitmoer, 415252-4: adapter voor stofafzuiging, 415579-2: opvulplaat voor verstekverbindingen, 782401-1: nokkensleutel, 821551-8: MAKPAC III opbergkoffer, B-20644: lamellenzaagblad

Bijgeleverde accu's	0
Toerental onbelast	6500 t.p.m.
Induikdiepte	20 mm
Ø Zaagblad	100 mm
Ø Asgat	22 mm
Vibratieniveau	≤2,5 m/s ²
Geluidsdruk niveau	74 dB(A)
Afmetingen (L x B x H)	351 x 139 x 149 mm
Gewicht met accu	3,1 kg

EAN: 0088381673181

DPJ180RTJ

Lamellenfrees 18V

430



- Freesmachine op accu voor het plaatsen van "koekjes", ideaal voor het snel en eenvoudig vervaardigen van onzichtbaar bevestigde hoek- T- en verstekverbindingen.
- Haakse aanslagplaat met tandheugelverstelling voor een snelle en precieze aanpassing aan de materiaaldikte bij verbindingen met ongelijke diktes.
- Groef standaard op 10mm afstand tot zool en aanslagplaat maakt elke instelling overbodig voor de meest courante materiaaldiktes (18-22mm).



Standaard toebehoren:
123149-0: haakse aanslagplaat, 123150-5: stofzak, 195584-2: snellader DC18RC, 224280-6: binnenflens, 224505-8: sluitmoer, 415252-4: adapter voor stofafzuiging, 415579-2: opvulplaat voor verstekverbindingen, 782401-1: nokkensleutel, 821551-8: MAKPAC III opbergkoffer...

Bijgeleverde accu's	2 x 5,0Ah
Toerental onbelast	6500 t.p.m.
Induikdiepte	20 mm
Ø Zaagblad	100 mm
Ø Asgat	22 mm
Vibratieniveau	≤2,5 m/s ²
Geluidsdruk niveau	74 dB(A)
Afmetingen (L x B x H)	351 x 139 x 149 mm
Gewicht met accu	3,1 kg

EAN: 0088381813990

PJ7000J

Lamellenfrees 700W

459



- Freesmachine voor het plaatsen van "koekjes", ideaal voor het snel en eenvoudig vervaardigen van onzichtbaar bevestigde hoek- T- en verstekverbindingen.
- Haakse aanslagplaat met tandheugelverstelling voor een snelle en precieze aanpassing aan de materiaaldikte bij verbindingen met ongelijke diktes.
- Kantelbare voetplaat met handige vergrendelingshendel en automatische stops op 0°, 45° en 90°.
- Duidelijke en in alle machineposities zichtbare aanduiding van het inkepingsmiddelpunt voor een juiste uitlijning van de lamellen.



Standaard toebehoren:
123149-0: haakse aanslagplaat, 123150-5: stofzak, 224280-6: binnenflens, 224505-8: sluitmoer, 415252-4: adapter voor stofafzuiging, 415579-2: opvulplaat voor verstekverbindingen, 782401-1: nokkensleutel, 821551-8: MAKPAC III opbergkoffer, B-20644: lamellenzaagblad

Toerental onbelast	11000 t.p.m.
Induikdiepte	20 mm
Ø Zaagblad	100 mm
Ø Asgat	22 mm
Vibratieniveau	≤2,5 m/s ²
Geluidsdruk niveau	86 dB(A)
Afmetingen (L x B x H)	302 x 139 x 145 mm
Gewicht zonder kabel	2,5 kg

EAN: 0088381642071

CA5000XJ

Groeffrees 1300W

303



- Platenfrees voor gebruik met geleiderail, ideaal voor het maken van groeven in aluminium composietpanelen.
- Standaard geleverd met 90° V-vormig zaagblad.
- Uitstekend toegankelijke revolver diepte-instelling met 3 naregelbare preselecties.
- Kan ook gebruikt worden als duikzaag door de beveiligingsskirt te verwijderen en het zaagblad te vervangen met een 165mm exemplaar.
- Voorritsfunctie voor zuivere snedes in brokkelgevoelige materialen.



Standaard toebehoren:
B-48832: V-groeffrees 90°

Toerental onbelast	2200 - 6400 t.p.m.
Max. zaagdiepte	11 mm
Ø Asgat	20 mm
Vibratieniveau	2,5 m/s ²
Geluidsdruk niveau	82 dB(A)
Afmetingen (L x B x H)	346 x 250 x 250 mm
Gewicht zonder kabel	5,1 kg

EAN: 0088381699846

Freemachines

7104L

Kettingrees 1140W

153



- Krachtige en robuuste, maar goed draagbare kettingreesmachine voor het snel uitzfren van pengaten tot ruim 15cm diep in alle mogelijke houtsoorten.
- Ideaal voor rustieke pen- en gatverbindingen in zware houtsecties zoals voor de bouw van carports, chalets, traditionele dakgebintes etc.
- Schuin instelbaar zwaard geeft de mogelijkheid om zonder de machine te verschuiven één tot zes overlappende duikbewegingen uit te voeren, voor gaten van 17x54mm tot en met 30x130mm.

Toerental onbelast	3200 t.p.m.
Kettingsnelheid onbelast	5,0 m/s
Induikdiepte	155 mm
Gatbreedte	16,5 - 30 mm
Gat lengte	54 - 130 mm
Afmetingen (L x B x H)	512 x 298 x 513 mm
Gewicht zonder kabel	17,3 kg

Standaard toebehoren:
 133571-3: zwaard voor kettingrees, 182229-1: flesje olie 100ml,
 221501-7: kettingwiel voor kettingrees, 781204-0: steekleutel 13-17mm,
 A-16570: ketting voor kettingrees

EAN: 0088381006415

7104L-30

Kettingrees 1140W

153



- Krachtige en robuuste, maar goed draagbare kettingreesmachine voor het snel uitzfren van pengaten tot ruim 15cm diep in alle mogelijke houtsoorten.
- Ideaal voor rustieke pen- en gatverbindingen in zware houtsecties zoals voor de bouw van carports, chalets, traditionele dakgebintes etc.
- Schuin instelbaar zwaard geeft de mogelijkheid om zonder de machine te verschuiven één tot zes overlappende duikbewegingen uit te voeren, voor gaten van 17x54mm tot en met 30x130mm.

Toerental onbelast	3200 t.p.m.
Kettingsnelheid onbelast	5,0 m/s
Induikdiepte	155 mm
Gatbreedte	30 - 45 mm
Gat lengte	54 - 130 mm
Afmetingen (L x B x H)	512 x 298 x 513 mm
Gewicht zonder kabel	17,3 kg

Standaard toebehoren:
 122235-4: zwaard voor kettingrees, 221502-5: kettingwiel voor kettingrees, 781204-0: steekleutel 13-17mm, A-16617: ketting voor kettingrees

EAN: 3240890389091



COMBOPACKS

BOREN EN
SCHROEVENBOREN EN
BREKENSLIJPEN EN
SCHUREN

SNIJDEN

ZAGEN

SCHAVEN EN
FREZENNIETEN EN
NAGELN

METEN

STOFZUIGEN

DIVERSEN

TUIN



Makita's intelligente robotstofzuiger

biedt geavanceerde reiniging van kantoorgebouwen,
magazijnen en winkels.



NIETEN EN NAGELEN



-  Dubbel geïsoleerd
-  Variabele snelheid
-  Elektrische of mechanische rem
-  Elektronische toerenregeling
-  Soft Start
-  Stofafzuiging
-  Lichtfunctie
-  Houten koffer
-  Koffer



Niet- en nagelmachines

DST112ZJ

Nietmachine 10mm 18V



- Accunietpistool met krachtig slagmechanisme door veerdruk voor probleemloos nieten in alle gangbare ondergronden.
- Uitstekende autonomie: met één acculading van 3,0Ah kunnen tot 6000 nieten geschoten worden.
- Veiligheidsneus laat zowel één voor één nieten als "springend" nieten toe.



Standaard toebehoren:
195246-2: veiligheidsbril, 346449-3: draaghaak, 821550-0: MAKPAC II opbergkoffer

Bijgeleverde accu's	0
Doorsnede niet	0,5 x 0,7 mm
Rugbreedte niet	10 mm
Lengte niet	7-10 mm
Ladercapaciteit	150 stuks
Vibratieniveau	4 m/s ²
Geluidsdrukniveau	79 dB(A)
Afmetingen (L x B x H)	235 x 79 x 170 mm
Netto gewicht	1.3 kg

EAN: 0088381817851

18V LXT XPT

DST112RTJ

Nietmachine 10mm 18V



- Accunietpistool met krachtig slagmechanisme door veerdruk voor probleemloos nieten in alle gangbare ondergronden.
- Uitstekende autonomie: met één acculading van 3,0Ah kunnen tot 6000 nieten geschoten worden.
- Veiligheidsneus laat zowel één voor één nieten als "springend" nieten toe.
- Handig anti-droogschietmechanisme.



Standaard toebehoren:
195246-2: veiligheidsbril, 195584-2: snellader DC18RC, 346449-3: draaghaak, 450128-8: accubeschermkap, 821550-0: MAKPAC II opbergkoffer

Bijgeleverde accu's	2 x 5,0Ah
Doorsnede niet	0,5 x 0,7 mm
Rugbreedte niet	10 mm
Lengte niet	7-10 mm
Ladercapaciteit	150 stuks
Vibratieniveau	4 m/s ²
Geluidsdrukniveau	79 dB(A)
Afmetingen (L x B x H)	235 x 79 x 170 mm
Netto gewicht	1.3 kg

EAN: 0088381825689

18V LXT XPT

DST221ZJ

Nietmachine 10.5mm 18V



- Accunietpistool met krachtig slagmechanisme door veerdruk voor probleemloos nieten in alle gangbare ondergronden.
- Geschikt voor standaard nieten van 10mm breed (Arrow type T50, Rapid type 140).
- Uitstekende autonomie: met één acculading van 3,0Ah kunnen tot 3500 nieten geschoten worden.
- In vier stappen instelbaar voetje laat toe de indrijfdiepte te regelen om de nieten volledig te verzinken dan wel isolatiepapier en dergelijke niet te beschadigen.



Standaard toebehoren:
195246-2: veiligheidsbril, 324705-1: draaghaak, 346317-0: draaghaak, 346449-3: draaghaak, 450128-8: accubeschermkap, 821550-0: MAKPAC II opbergkoffer

Bijgeleverde accu's	0
Doorsnede niet	0,6 x 1,2 mm
Rugbreedte niet	10,5 mm
Lengte niet	10-22 mm
Ladercapaciteit	98 stuks
Vibratieniveau	4 m/s ²
Geluidsdrukniveau	79 dB(A)
Afmetingen (L x B x H)	251 x 91 x 212 mm
Netto gewicht	1.8 kg

EAN: 0088381678254

18V LXT

DST221RTJ

Nietmachine 10.5mm 18V



- Accunietpistool met krachtig slagmechanisme door veerdruk voor probleemloos nieten in alle gangbare ondergronden.
- Geschikt voor standaard nieten van 10mm breed (Arrow type T50, Rapid type 140).
- In vier stappen instelbaar voetje laat toe de indrijfdiepte te regelen om de nieten volledig te verzinken dan wel isolatiepapier en dergelijke niet te beschadigen.
- Veiligheidsneus laat zowel één voor één nieten als "springend" nieten toe.



Standaard toebehoren:
195246-2: veiligheidsbril, 195584-2: snellader DC18RC, 324705-1: draaghaak, 346317-0: draaghaak, 346449-3: draaghaak, 450128-8: accubeschermkap, 821550-0: MAKPAC II opbergkoffer

Bijgeleverde accu's	2 x 5,0Ah
Doorsnede niet	0,6 x 1,2 mm
Rugbreedte niet	10,5 mm
Lengte niet	10-22 mm
Ladercapaciteit	98 stuks
Vibratieniveau	4 m/s ²
Geluidsdrukniveau	79 dB(A)
Afmetingen (L x B x H)	251 x 91 x 212 mm
Netto gewicht	2,1 kg

EAN: 0088381816649

18V LXT

DPT353ZJ

Pintacker 35mm 18V



- Snoerloos nagelpistool voor het indrijven van fijne "pins" met een dikte van slechts 0,6 mm, die het hout niet doen splijten en zo goed als onzichtbare gaatjes maken.
- Ideaal voor inkaderwerk en voor de bevestiging van fijn lijstwerk en decoratieve details bij meubels en interieurafwerking.
- Uitstekende autonomie: met één acculading van 3,0Ah kunnen tot 3500 pins geschoten worden.
- Zeer fijne neus laat nagelen in smalle groeven toe, zoals bij het verdekke nagelen van dunne schrootjes.



Standaard toebehoren:
346449-3: draaghaak, 424955-9: neusadapter (2x), 783201-2: Inbusleutel 3x60mm, 821550-0: MAKPAC II opbergkoffer

Bijgeleverde accu's	0
Draadkaliber	23 Ga
Doorsnede nagel	0,6 mm
Lengte nagel	15-35 mm
Laderhoek	0°
Ladercapaciteit	120 stuks
Afmetingen (L x B x H)	257 x 79 x 226 mm
Netto gewicht	2,0 kg

EAN: 0088381835381

18V LXT

Niet- en nagelmachines

DPT353RTJ

Pintacker 35mm 18V



- Snoerloos nagelpistool voor het indrijven van fijne "pins" met een dikte van slechts 0,6 mm, die het hout niet doen splijten en zo goed als onzichtbare gaatjes maken.
- Ideaal voor inkaderwerk en voor de bevestiging van fijn lijstwerk en decoratieve details bij meubels en interieurafwerking.
- Uitstekende autonomie: met één acculading van 3,0Ah kunnen tot 3500 pins geschoten worden.
- Zeer fijne neus laat nagelen in smalle groeven toe, zoals bij het verdekt nagelen van dunne schroefjes.



Standaard toebehoren:
195584-2: snellader DC18RC, 346449-3: draaghaak, 424955-9: neusadapter (2x), 450128-8: accubeschermpak, 783201-2: Inbussleutel 3x60mm, 821550-0: MAKPAC II opbergkoffer

Bijgeleverde accu's	2 x 5,0Ah
Draadkaliber	23 Ga
Doorsnede nagel	0,6 mm
Lengte nagel	15-35 mm
Laderhoek	0 °
Ladercapaciteit	120 stuks
Afmetingen (L x B x H)	257 x 79 x 226 mm
Netto gewicht	2,0 kg

EAN: 0088381835473

18V LXT

DFN350ZJ

Minibradpistool 35mm 18V



- Accu nagelpistool voor het indrijven van minibrads tot 35mm.
- Ideaal voor meubel- en interieurafwerking zoals de bevestiging van kroonlijsten, chambrants en lambrizing.
- Zeer fijne neus laat nagelen in smalle groeven toe, zoals bij het verdekt nagelen van dunne schroefjes.
- Voor toepassingen in zacht hout
- Geleverd in een MAKPAC, een stevige stapelbare opbergkoffer in ABS met vergrendelsysteem om meerdere koffers met elkaar te verbinden.



Standaard toebehoren:
195246-2: veiligheidsbril, 346317-0: draaghaak, 783201-2: Inbussleutel 3x60mm, 821550-0: MAKPAC II opbergkoffer

Bijgeleverde accu's	0
Draadkaliber	18 Ga
Doorsnede nagel	1,02 mm
Lengte nagel	15-35 mm
Laderhoek	0 °
Ladercapaciteit	110 stuks
Afmetingen (L x B x H)	240 x 79 x 228 mm
Netto gewicht	2,1 kg

EAN: 0088381882767

18V LXT XPT

DFN350RTJ

Minibradpistool 35mm 18V



- Accu nagelpistool voor het indrijven van minibrads tot 35mm.
- Ideaal voor meubel- en interieurafwerking zoals de bevestiging van kroonlijsten, chambrants en lambrizing.
- Zeer fijne neus laat nagelen in smalle groeven toe, zoals bij het verdekt nagelen van dunne schroefjes.
- Voor toepassingen in zacht hout
- Geleverd in een MAKPAC, een stevige stapelbare opbergkoffer in ABS met vergrendelsysteem om meerdere koffers met elkaar te verbinden.



Standaard toebehoren:
195246-2: veiligheidsbril, 195584-2: snellader DC18RC, 197280-8: Li-ion accu BL1850B (2x), 346317-0: draaghaak, 783201-2: Inbussleutel 3x60mm, 821550-0: MAKPAC II opbergkoffer

Bijgeleverde accu's	2 x 5,0Ah
Draadkaliber	18 Ga
Doorsnede nagel	1,02 mm
Lengte nagel	15-35 mm
Laderhoek	0 °
Ladercapaciteit	110 stuks
Afmetingen (L x B x H)	240 x 79 x 228 mm
Netto gewicht	2,1 kg

EAN: 0088381882828

18V LXT XPT

DBN500ZJ

Minibradpistool 50mm 18V



- Snoerloos nagelpistool voor het indrijven van minibrads tot 50mm.
- Voor toepassingen in zacht hout
- Ideaal voor meubel- en interieurafwerking zoals de bevestiging van kroonlijsten, chambrants en lambrizing.
- Wordt geleverd zonder accu's noch lader. Zo kan u op een prijsbewuste wijze uw Makita machinepark uitbreiden.
- Geleverd in een MAKPAC, een stevige stapelbare opbergkoffer in ABS met vergrendelsysteem om meerdere koffers met elkaar te verbinden.



Standaard toebehoren:
346317-0: draaghaak, 424121-8: neusadapter (2x), 783201-2: Inbussleutel 3x60mm, 821551-8: MAKPAC III opbergkoffer

Bijgeleverde accu's	0
Draadkaliber	18 Ga
Doorsnede nagel	1,02 mm
Lengte nagel	15-50 mm
Laderhoek	0 °
Ladercapaciteit	110 stuks
Afmetingen (L x B x H)	294 x 97 x 318 mm
Netto gewicht	3,2 kg

EAN: 0088381669924

18V LXT

DBN500RTJ

Minibradpistool 50mm 18V



- Snoerloos nagelpistool voor het indrijven van minibrads tot 50mm.
- Voor toepassingen in zacht hout
- Ideaal voor meubel- en interieurafwerking zoals de bevestiging van kroonlijsten, chambrants en lambrizing.
- Geleverd in een MAKPAC, een stevige stapelbare opbergkoffer in ABS met vergrendelsysteem om meerdere koffers met elkaar te verbinden.



Standaard toebehoren:
195584-2: snellader DC18RC, 346317-0: draaghaak, 424121-8: neusadapter (2x), 450128-8: accubeschermpak, 783201-2: Inbussleutel 3x60mm, 821551-8: MAKPAC III opbergkoffer

Bijgeleverde accu's	2 x 5,0Ah
Draadkaliber	18 Ga
Doorsnede nagel	1,02 mm
Lengte nagel	15-50 mm
Laderhoek	0 °
Ladercapaciteit	110 stuks
Afmetingen (L x B x H)	294 x 97 x 318 mm
Netto gewicht	3,2 kg

EAN: 0088381816717

18V LXT

COMBOPACKS

BOREN EN SCHROEVEN

BOREN EN BREKEN

SLIJPEN EN SCHUREN

SNIJDEN

ZAGEN

SCHAVEN EN FREZEN

NIETEN EN NAGELLEN

METEN

STOFZUIGEN

DIVERSEN

TUIN

Niet- en nagelmachines

DBN600ZJ

Bradpistool 64mm 18V



- Snoerloos nagelpistool voor het indrijven van afwerknagels ("brads") tot 64 mm.
- Compacte neus om nagels precies in de hoek te kunnen schieten.
- Twee gebruiksmodes: enkelvoudig of continu nagelen.
- Deblokkeren van nagels zonder gereedschap.
- Vergrendeling van de schakelaar ter beveiliging tegen ongewild afgaan, schakelt bij ontgrendeling automatisch de ledverlichting in.



Standaard toebehoren:
346317-0: draaghaak, 424443-6: neusadapter (2x), 821552-6: MAKPAC IV opbergkoffer

Bijgeleverde accu's	0
Draadkaliber	16 Ga
Doorsnede nagel	1,29 mm
Lengte nagel	25-64 mm
Laderhoek	0°
Ladercapaciteit	110 stuks
Afmetingen (L x B x H)	296x 107 x 318 mm

EAN: 0088381852043

18V LXT

DBN600RTJ

Bradpistool 64mm 18V



- Snoerloos nagelpistool voor het indrijven van afwerknagels ("brads") tot 64 mm.
- Compacte neus om nagels precies in de hoek te kunnen schieten.
- Twee gebruiksmodes: enkelvoudig of continu nagelen.
- Deblokkeren van nagels zonder gereedschap.
- Vergrendeling van de schakelaar ter beveiliging tegen ongewild afgaan, schakelt bij ontgrendeling automatisch de ledverlichting in.



Standaard toebehoren:
195584-2: snellader DC 18RC, 197280-8: Li-ion accu BL1850B (2x), 346317-0: draaghaak, 424443-6: neusadapter (2x), 821552-6: MAKPAC IV opbergkoffer

Bijgeleverde accu's	2 x 5,0Ah
Draadkaliber	16 Ga
Doorsnede nagel	1,29 mm
Lengte nagel	25-64 mm
Laderhoek	0°
Ladercapaciteit	110 stuks
Afmetingen (L x B x H)	296x 107 x 318 mm

EAN: 0088381852081

18V LXT

DST111ZJ

Nietmachine 10mm 14,4V



- Licht en compact accunietpistool voor alle afwerkings- en stofferingswerkzaamheden.
- Door de afwezigheid van een veiligheidsneus kan de machine probleemloos over kwetsbare stoffen en folies geschoven worden zonder deze te scheuren.
- Rubberbekleding van het machinehuis voorkomt krassen op het werkstuk bij neerleggen van het nietpistool.
- Trekker met veiligheidshendel en doorkijk-venster op de nietvoorraad voorkomen het onverhoeds afgaan van de machine en het nieten bij leeg magazijn.



Standaard toebehoren:
195246-2: veiligheidsbril, 821550-0: MAKPAC II opbergkoffer

Bijgeleverde accu's	0
Doorsnede niet	0,5 x 0,7 mm
Rugbreedte niet	10 mm
Lengte niet	7 - 10 mm
Ladercapaciteit	150 stuks
Vibratieniveau	<2,5 m/s ²
Geluidsdruk niveau	73 dB(A)
Afmetingen (L x B x H)	235 x 79 x 159 mm
Netto gewicht	1,0 kg

EAN: 0088381817806

14.4V LXT XPT

DST220RMJ

Nietmachine 10mm 14,4V



- Accunietpistool met krachtig slagmechanisme door veerdruk voor probleemloos nieten in alle gangbare ondergronden.
- Geschikt voor standaard nieten van 10mm breed (Arrow type T50, Rapid type 140).
- In vier stappen instelbaar voetje laat toe de indrijfdiepte te regelen om de nieten volledig te verzinken dan wel isolatiepapier en dergelijke niet te beschadigen.
- Veiligheidsneus laat zowel één voor één nieten als "springend" nieten toe.



Standaard toebehoren:
195246-2: veiligheidsbril, 195584-2: snellader DC 18RC, 196388-5: Li-ion accu BL1440 (2x), 324705-1: draaghaak, 346317-0: draaghaak, 450128-8: accubeschermkap, 821550-0: MAKPAC II opbergkoffer

Bijgeleverde accu's	2 x 4,0Ah
Doorsnede niet	0,6 x 1,2 mm
Rugbreedte niet	10 mm
Lengte niet	10 - 22 mm
Ladercapaciteit	98 stuks
Vibratieniveau	4 m/s ²
Geluidsdruk niveau	79 dB(A)
Afmetingen (L x B x H)	247 x 91 x 212 mm
Netto gewicht	2,2 kg

EAN: 0088381678209

14.4V LXT

ST113DZJ

Nietmachine 10mm CXT



- Accunietpistool met krachtig slagmechanisme door veerdruk voor probleemloos nieten in alle gangbare ondergronden.
- Veiligheidsneus laat zowel één voor één nieten als "springend" nieten toe.
- Handig anti-droogschietmechanisme.



Standaard toebehoren:
195246-2: veiligheidsbril, 346909-5: draaghaak

Bijgeleverde accu's	0
Doorsnede niet	0,5 x 0,7 mm
Rugbreedte niet	10 mm
Lengte niet	7-10 mm
Ladercapaciteit	150 stuks
Vibratieniveau	<2,5 m/s ²
Geluidsdruk niveau	75 dB(A)
Afmetingen (L x B x H)	211 x 81 x 159 mm
Netto gewicht	1,3 kg

EAN: 0088381832083

10.8V CXT XPT

Niet- en nagelmachines

ST113DSAJ



10.8V CXT XPT

Nietmachine 10mm CXT

- Accunietpistool met krachtig slagmechanisme door veerdruk voor probleemloos nieten in alle gangbare ondergronden.
- Veiligheidsneus laat zowel één voor één nieten als "springend" nieten toe.
- Handig anti-droogschietmechanisme.



Standaard toebehoren:
195246-2: veiligheidsbril, 197355-3: snellader DC10SA, 197394-3: CXT accu BL1020B (2x), 346909-5: draaghaak

Bijgeleverde accu's	2 x 2,0Ah
Doorsnede niet	0,5 x 0,7 mm
Rugbreedte niet	10 mm
Lengte niet	7-10 mm
Ladercapaciteit	150 stuks
Vibratieniveau	<2.5 m/s ²
Geluidsrukniveau	75 dB(A)
Afmetingen (L x B x H)	211 x 81 x 159 mm
Netto gewicht	1,3 kg

EAN: 0088381832151

ST113DSMJ



10.8V CXT XPT

Nietmachine 10mm CXT

- Accunietpistool met krachtig slagmechanisme door veerdruk voor probleemloos nieten in alle gangbare ondergronden.
- Veiligheidsneus laat zowel één voor één nieten als "springend" nieten toe.
- Handig anti-droogschietmechanisme.



Standaard toebehoren:
195246-2: veiligheidsbril, 197355-3: snellader DC10SA, 197402-0: CXT accu BL1040B 10,8V (2x), 346909-5: draaghaak

Bijgeleverde accu's	2 x 4,0Ah
Doorsnede niet	0,5 x 0,7 mm
Rugbreedte niet	10 mm
Lengte niet	7-10 mm
Ladercapaciteit	150 stuks
Vibratieniveau	<2.5 m/s ²
Geluidsrukniveau	75 dB(A)
Afmetingen (L x B x H)	211 x 81 x 159 mm
Netto gewicht	1,3 kg

EAN: 0088381832168

PT354DZJ



10.8V CXT

Pintacker 35mm CXT

- Snoerloos nagelpistool voor het indrijven van fijne "pins" met een dikte van slechts 0,6 mm, die het hout niet doen splijten en zo goed als onzichtbare gaatjes maken.
- Ideaal voor inkaderwerk en voor de bevestiging van fijn lijstwerk en decoratieve details bij meubels en interieurafwerking.
- Zeer fijne neus laat nagelen in smalle groeven toe, zoals bij het verdekten nagelen van dunne schrootjes.
- Vergrendeling van de schakelaar ter beveiliging tegen ongewild afgaan, schakelt bij ontgrendeling automatisch de ledverlichting in.



Standaard toebehoren:
195246-2: veiligheidsbril, 346909-5: draaghaak, 424955-9: neusadapter (2x), 783201-2: Inbusleutel 3x60mm, 821549-5: MAKPAC I opbergkoffer

Bijgeleverde accu's	0
Draadkaliber	23 Ga
Doorsnede nagel	0,6 mm
Lengte nagel	15-35 mm
Laderhoek	0 °
Ladercapaciteit	120 stuks
Afmetingen (L x B x H)	231 x 66 x 226 mm
Netto gewicht	1,8 kg

EAN: 0088381839150

PT354DSAJ



10.8V CXT

Pintacker 35mm CXT

- Snoerloos nagelpistool voor het indrijven van fijne "pins" met een dikte van slechts 0,6 mm, die het hout niet doen splijten en zo goed als onzichtbare gaatjes maken.
- Ideaal voor inkaderwerk en voor de bevestiging van fijn lijstwerk en decoratieve details bij meubels en interieurafwerking.
- Zeer fijne neus laat nagelen in smalle groeven toe, zoals bij het verdekten nagelen van dunne schrootjes.
- Vergrendeling van de schakelaar ter beveiliging tegen ongewild afgaan, schakelt bij ontgrendeling automatisch de ledverlichting in.



Standaard toebehoren:
195246-2: veiligheidsbril, 197355-3: snellader DC10SA, 197394-3: CXT accu BL1020B (2x), 346909-5: draaghaak, 424955-9: neusadapter (2x), 456128-6: accubeschermpak, 783201-2: Inbusleutel 3x60mm, 821549-5: MAKPAC I opbergkoffer

Bijgeleverde accu's	2 x 2,0Ah
Draadkaliber	23 Ga
Doorsnede nagel	0,6 mm
Lengte nagel	15-35 mm
Laderhoek	0 °
Ladercapaciteit	120 stuks
Afmetingen (L x B x H)	231 x 66 x 226 mm
Netto gewicht	1,8 kg

EAN: 0088381839174

PT354DSMJ



10.8V CXT

Pintacker 35mm CXT

- Snoerloos nagelpistool voor het indrijven van fijne "pins" met een dikte van slechts 0,6 mm, die het hout niet doen splijten en zo goed als onzichtbare gaatjes maken.
- Ideaal voor inkaderwerk en voor de bevestiging van fijn lijstwerk en decoratieve details bij meubels en interieurafwerking.
- Zeer fijne neus laat nagelen in smalle groeven toe, zoals bij het verdekten nagelen van dunne schrootjes.
- Vergrendeling van de schakelaar ter beveiliging tegen ongewild afgaan, schakelt bij ontgrendeling automatisch de ledverlichting in.



Standaard toebehoren:
195246-2: veiligheidsbril, 197355-3: snellader DC10SA, 197402-0: CXT accu BL1040B 10,8V (2x), 346909-5: draaghaak, 424955-9: neusadapter (2x), 783201-2: Inbusleutel 3x60mm, 821549-5: MAKPAC I opbergkoffer

Bijgeleverde accu's	2 x 4,0Ah
Draadkaliber	23 Ga
Doorsnede nagel	0,6 mm
Lengte nagel	15-35 mm
Laderhoek	0 °
Ladercapaciteit	120 stuks
Afmetingen (L x B x H)	231 x 66 x 226 mm
Netto gewicht	1,8 kg

EAN: 0088381839198

COMBOPACKS

BOREN EN SCHROEVEN

BOREN EN BREKEN

SLIJPEN EN SCHUREN

SNIJDEN

ZAGEN

SCHAVEN EN FREZEN

NIETEN EN NAGELN

METEN

STOFZUIGEN

DIVERSEN

TUIN

Niet- en nagelmachines

GN900SE



Gasnagelpistool voor constructienagels

- Nagelpistool op gas voor nagels tot 3.3x90mm, ideaal voor zwaar bouw-timmerwerk waarbij een grote mobiliteit vereist is zoals houtskelconstructies en dakwerken.
- Onbegrensde bewegingsvrijheid en gemakkelijk werken op hoogtes dank zij het ontbreken van een persluchtleiding.
- Gekarteld neusstuk vermijdt wegglijden en zorgt voor zeker nagelen, zelfs onder een kleine indrijfhoek zoals bij van binnenuit schuin vernagelen van hoekverbindingen.



Standaard toebehoren:
194588-1: Oplader DC10WA, 195246-2: veiligheidsbril, 198000-3: Li-ion accu BL0715, 783230-5: inbussleutel, 824875-1: kunststof koffer

7.2V

Bijgeleverde accu's	2 x 1,0Ah
Doorsnede nagel	2,9 - 3,3 mm
Lengte nagel	50 - 90 mm
Laderhoek	34 °
Ladercapaciteit	44 stuks
Afmetingen (L x B x H)	321 x 108 x 368 mm
Netto gewicht	3,3 kg

EAN: 0088381097543

GF600SE



Gasnagelpistool voor afwerknagels

- Nagelpistool op gas voor afwerknagels ("brads") van 15 tot 64mm, bij uitstek geschikt voor interieurafwerking zoals de bevestiging van kroonlijsten, chambrants en lambrizering.
- Stelwielje voor een eenvoudige instelling van de indrijfdiepte.
- Groot venster op de nagelvoorraad laat toe om in een oogopslag het aantal resterende nagels te zien; ook de lengte van de ingevoerde nagels is van buitenaf zichtbaar.
- Gereedschapsloos te openen neus voor het gemakkelijk vrijmaken in geval van geblokkeerde nagels.



Standaard toebehoren:
194320-3: oplader DC07SA, 194355-4: Li-ion accu BL7010 (2x), 195246-2: veiligheidsbril, 346488-3: adapter voor korte nagels, 424443-6: neusadapter (2x), 783201-2: Inbussleutel 3x60mm, 783202-0: Inbussleutel 4x70mm, 824990-1: kunststof opbergkoffer PE-HD

7.2V

Bijgeleverde accu's	2 x 1,0Ah
Draadkaliber	16 Ga
Doorsnede nagel	1,6 mm
Lengte nagel	15 - 64 mm
Laderhoek	0 °
Ladercapaciteit	100 stuks
Afmetingen (L x B x H)	305 x 90 x 266 mm
Netto gewicht	2,2 kg

EAN: 0088381623582

GN420CSE



Gasnagelpistool voor beton

- Nagelpistool op gas voor nagels tot 3.0x40mm, ideaal voor zwaar bouw-timmerwerk waarbij een grote mobiliteit vereist is zoals houtskelconstructies en dakwerken.
- Gekarteld neusstuk vermijdt wegglijden en zorgt voor zeker nagelen, zelfs onder een kleine indrijfhoek zoals bij van binnenuit schuin vernagelen van hoekverbindingen.
- Automatische slagonderbreking bij opraken van de nagelvoorraad voorkomt verbindingfouten en zorgt voor een langere levensduur van slagpin en stopkussen.
- De indrijfdiepte kan in 5 stappen ingesteld worden.



Standaard toebehoren:
194588-1: Oplader DC10WA, 195246-2: veiligheidsbril, 198000-3: Li-ion accu BL0715, 783230-5: inbussleutel, 821512-8: kunststof opbergkoffer

7.2V

Bijgeleverde accu's	2 x 1,0Ah
Doorsnede nagel	2,6-3,0 mm
Lengte nagel	15 - 40 mm
Laderhoek	0 °
Ladercapaciteit	20 stuks
Afmetingen (L x B x H)	315 x 108 x 390 mm
Netto gewicht	3,5 kg

EAN: 0088381635851

AF500HP



High Pressure pintacker 50mm

- Afwerkpistool voor 0.6mm pins tot 55mm lang, uiterst slank en licht dank zij het hoge druk slagwerk.
- Ideaal voor inkaderwerk en voor de bevestiging van fijn lijstwerk en decoratieve details bij meubels en interieurafwerking.
- Zeer fijne neus laat nagelen in smalle groeven toe, zoals bij het verdekten nagelen van dunne schroothjes.
- Stelwielje voor een eenvoudige instelling van de indrijfdiepte tot 0.25mm nauwkeurig.



Standaard toebehoren:
194381-3: flesje olie 30cc high pressure tools, 195246-2: veiligheidsbril, 450626-2: neusadapter, 452213-3: draaghaak, 783201-2: Inbussleutel 3x60mm, 824858-1: kunststof opbergkoffer, F-31825: pins 23ga

22 BAR

Werkdruk	10-23 bar
Draadkaliber	23 Ga
Doorsnede nagel	0,6 mm
Lengte nagel	15-50 mm
Laderhoek	0 °
Afmetingen (L x B x H)	228 x 61 x 207 mm
Netto gewicht	1,1 kg

EAN: 0088381092876

AF505N



Pneumatisch minibradpistool 50mm

- Handig minibradpistool in duurzaam en licht persgietwerk.
- Ideaal voor meubel- en interieurafwerking zoals de bevestiging van kroonlijsten, chambrants en lambrizering.
- Gereedschapsloos instelbare indrijfdiepte.
- Gereedschapsloos te openen neus voor het gemakkelijk vrijmaken in geval van geblokkeerde nagels.
- Handig doorkijk-venster op de nagelvoorraad voorkomt leeg nagelen.



Standaard toebehoren:
181434-7: flesje olie 30cc, 195246-2: veiligheidsbril, HY00000090: kunststof koffer

Draadkaliber	18 Ga
Doorsnede nagel	1,02 mm
Lengte nagel	15-50 mm
Ladercapaciteit	100 stuks
Werkdruk	4,2-8 bar
Afmetingen (L x B x H)	260 x 64 x 237 mm
Netto gewicht	1,4 kg

EAN: 0088381680806

Niet- en nagelmachines

AF506

Pneumatisch minibradpistool 50mm



- Handig minibradpistool in duurzaam en licht persgietwerk.
- Ideaal voor meubel- en interieurafwerking zoals de bevestiging van kroonlijsten, chambrants en lambrizering.
- Gereedschapsloos instelbare indrijfdiepte.
- Gereedschapsloos te openen neus voor het gemakkelijk vrijmaken in geval van geblokkeerde nagels.



Standaard toebehoren:
181434-7: flesje olie 30cc, HY00000090: kunststof koffer

Draadkaliber	18 Ga
Doorsnede nagel	1,2 mm
Lengte nagel	15-50 mm
Ladercapaciteit	100 stuks
Werkdruk	4,8-8,3 bar
Afmetingen (L x B x H)	250 x 70 x 256 mm
Netto gewicht	1,3 kg

EAN: 0088381870733

AN454

Pneumatisch rolnagelpistool 40 mm



- Pneumatisch nagelpistool voor nagels op draadrol (dakdekkersnagels). Constructie uit licht en stevig spuitgietwerk.
- Functieschakelaar voor veiligheidsstand, schot per schot en springend nagelen.
- Gereedschapsloos instelbare indrijfdiepte via stelwielletje.
- Automatische slagonderbreking bij leeg magazijn voorkomt verbindingfouten en zorgt voor een langere levensduur van slagpin en stopkussen.
- Eenvoudig laden van nagelstrips, zonder het magazijn vast te zetten in geopende stand.



Standaard toebehoren:
783202-0: Inbusleutel 4x70mm

Doorsnede nagel	3,05 mm
Lengte nagel	19-45 mm
Hoek nagels op rol	16 °
Ladercapaciteit	120 stuks
Werkdruk	4,9-8,3 bar
Afmetingen (L x B x H)	256x1117x271 mm
Netto gewicht	2,4 kg

EAN: 0088381857109

AN510H

High Pressure timmer- en afwerkingspistool 50mm



- Uiterst licht en compact hoge druk nagelpistool voor nagels tot 2.1x50mm, ideaal voor licht timmerwerk, plankenvloeren, binnenafwerking en meubelconstructie.
- De compacte bouw en het gebruik van magnesium voor de behuizing maken dit toestel 30% lichter dan andere machines met een vergelijkbare capaciteit, wat zorgt voor een uitstekende wendbaarheid en een groter werkcomfort.



Standaard toebehoren:
194381-3: flesje olie 30cc high pressure tools, 195246-2: veiligheidsbril, 421996-6: neusadapter, 421997-4: neusadapter voor vloerafwerking, 824793-3: kunststof opbergkoffer

Doorsnede nagel	1,6-2,1 mm
Lengte nagel	27-50 mm
Ladercapaciteit	400 stuks
Afmetingen (L x B x H)	260 x 136 x 255 mm
Netto gewicht	1,3 kg

EAN: 0088381079747

AN711H

High Pressure constructienagelpistool 75mm



- Hoge druk constructienagelpistool voor nagels tot 3.8x75mm, ideaal voor middelzwaar tot zwaar timmerwerk zoals gevelbekleding, dakbeschoot, paletten etc.
- De compacte bouw en het gebruik van magnesium voor de behuizing maken dit toestel 30% lichter dan andere machines met een vergelijkbare capaciteit, wat zorgt voor een beter werkcomfort bij het werken in lastige posities.
- Hogedrukpistolen hebben een lager luchtverbruik, wat het gebruik van een zeer dunne en flexibele slang mogelijk maakt zonder dat er drukval optreedt, zelfs bij een zeer hoge nagelfrequentie.



Standaard toebehoren:
194381-3: flesje olie 30cc high pressure tools, 195246-2: veiligheidsbril, 424136-5: neusadapter, 824792-5: kunststof opbergkoffer

Doorsnede nagel	2,5-3.8 mm
Lengte nagel	45-75 mm
Ladercapaciteit	300 stuks
Afmetingen (L x B x H)	293x146x288 mm
Netto gewicht	2,1 kg
Hoek nagels op rol	16 °

EAN: 0088381082495

AN620H

High Pressure constructienagelpistool 65mm



- Hoge druk constructienagelpistool voor nagels tot 3.3x65mm, ideaal voor middelzwaar timmerwerk zoals ondervloeren, gevelbekleding, dakbeschoot, schuttingen etc.
- De compacte bouw en het gebruik van magnesium voor de behuizing maken dit toestel 30% lichter dan andere machines met een vergelijkbare capaciteit, wat zorgt voor een beter werkcomfort bij het werken in lastige posities.
- Hogedrukpistolen hebben een lager luchtverbruik, wat het gebruik van een zeer dunne en flexibele slang mogelijk maakt zonder dat er drukval optreedt, zelfs bij een zeer hoge nagelfrequentie.



Standaard toebehoren:
194381-3: flesje olie 30cc high pressure tools, 195246-2: veiligheidsbril, 421984-3: neusadapter, 824490-1: kunststof opbergkoffer

Doorsnede nagel	2,3-3,3 mm
Lengte nagel	40-65 mm
Ladercapaciteit	300 stuks
Afmetingen (L x B x H)	282 x 136 x 277 mm
Netto gewicht	1,8 kg

EAN: 0088381077699

COMBOPACKS

BOREN EN
SCHROEVENBOREN EN
BREKENSLIJPEN EN
SCHUREN

SNIJDEN

ZAGEN

SCHAVEN EN
FREZENNIETEN EN
NAGELN

METEN

STOFZUIGEN

DIVERSEN

TUIN

22 BAR

22 BAR

Niet- en nagelmachines

AN911H



22 BAR

High Pressure constructienagelpistool 90mm

- Hoge druk constructienagelpistool voor nagels tot 3.8x90mm, ideaal voor zwaar timmerwerk zoals houtskeletbouw, dakspanten, paletten etc.
- De compacte bouw en het gebruik van magnesium voor de behuizing maken dit toestel 30% lichter dan andere machines met een vergelijkbare capaciteit, wat zorgt voor een beter werkcomfort bij het werken in lastige posities.
- Hogedrukpistolen hebben een lager luchtverbruik, wat het gebruik van een zeer dunne en flexibele slang mogelijk maakt zonder dat er drukval optreedt, zelfs bij een zeer hoge nagelfrequentie.



Standaard toebehoren:
194381-3: flesje olie 30cc high pressure tools, 195246-2: veiligheidsbril,
424136-5: neusadapter, 824792-5: kunststof opbergkoffer

Doorsnede nagel	2,5-3,8 mm
Lengte nagel	40-90 mm
Ladercapaciteit	300 stuks
Afmetingen (L x B x H)	293 x 125 x 315 mm
Netto gewicht	2,3 kg
Hoek nagels op rol	16 °

EAN: 0088381079761

AN924



Pneumatisch constructienagelpistool 90 mm

- Functieschakelaar voor veiligheidsstand, schot per schot en springend nagelen.
- Gereedschapsloos instelbare indrijfdiepte via stelwielletje.
- Automatische slagonderbreking bij leeg magazijn voorkomt verbindingfouten en zorgt voor een langere levensduur van slagpin en stopkussen.
- Gekarteld neusstuk voorkomt wegglijden en zorgt voor zekerder nagelen in alle posities.
- Eenvoudig laden van nagelstrips, zonder het magazijn vast te zetten in geopende stand.



Standaard toebehoren:
783203-8: inbusleutel 5x80mm

Doorsnede nagel	2,9-3,76 mm
Lengte nagel	50-90 mm
Laderhoek	21 °
Ladercapaciteit	73 stuks
Werkdruk	4,9-8,3 bar
Afmetingen (L x B x H)	560 x 117 x 348 mm
Netto gewicht	3,8 kg

EAN: 0088381857093

AN943K



Pneumatisch constructienagelpistool 90mm

- Functieschakelaar voor veiligheidsstand, schot per schot en springend nagelen.
- Gereedschapsloos instelbare indrijfdiepte via stelwielletje.
- Automatische slagonderbreking bij leeg magazijn voorkomt verbindingfouten en zorgt voor een langere levensduur van slagpin en stopkussen.
- Eenvoudig laden van nagelstrips, zonder het magazijn vast te zetten in geopende stand.
- Stevige haak om de machine op te hangen aan latten of stellingbuizen tot 44mm dikte.



Standaard toebehoren:
181434-7: flesje olie 30cc, 195246-2: veiligheidsbril, 421677-2:
neusadapter, 824841-8: kunststof opbergkoffer

Doorsnede nagel	2,9-3,3 mm
Lengte nagel	50-90 mm
Laderhoek	34 °
Ladercapaciteit	84 stuks
Werkdruk	4,5-8,3 bar
Afmetingen (L x B x H)	455 x 109 x 365 mm
Netto gewicht	3,9 kg

EAN: 0088381090490

AT450H



22 BAR

High Pressure afwerkingsnietpistool

- Afwerkpistool voor dunne nieten tot 50mm met compact ontwerp dank zij het hoge druk slagwerk.
- Ideaal voor het blind bevestigen van tand-en-groef parket en voor meubel- en interieurconstructies zoals de bevestiging van kastruggen, schroten etc.
- Afgeschuinde neus voor het precies in de hoek nieten van tand-en-groef planken en rabatdelen, een rubber neusadapter voor vlakke werkstukken zit op een houder aan het toestel.
- Functieschakelaar voor schot per schot of springend nagelen verhoogt de veiligheid en voorkomt dubbel ingedreven nieten.



Standaard toebehoren:
194381-3: flesje olie 30cc high pressure tools, 195246-2: veiligheidsbril,
424126-8: neusadapter, 783201-2: Inbusleutel 3x60mm, 824793-3:
kunststof opbergkoffer

Werkdruk	13-23 bar
Draadkaliber	18 Ga
Doorsnede niet	1,1 x 1,3 mm
Rugbreedte niet	4 mm
Lengte niet	25 - 50 mm
Laderhoek	0 °
Ladercapaciteit	105 stuks
Vibratieniveau	2,5 m/s ²
Geluidsdruk niveau	80 dB(A)
Afmetingen (L x B x H)	261x115x269 mm
Netto gewicht	1,4 kg

EAN: 0088381092869

AT638



Pneumatisch nietpistool

- Handig kwartduim-nietpistool in duurzaam en licht persgietwerk.
- Ideaal voor het blind bevestigen van tand-en-groef parket en voor meubel- en interieurconstructies zoals de bevestiging van kastruggen, schroten etc.
- Handig doorkijk-venster op de nietvoorraad voorkomt leeg nagelen.
- 360 graden draaibare luchtuitlaat.



Standaard toebehoren:
181434-7: flesje olie 30cc, 192517-8: veiligheidsbril, 195246-2:
veiligheidsbril, 783201-2: Inbusleutel 3x60mm, 783202-0: Inbusleutel
4x70mm

Draadkaliber	18 Ga
Doorsnede niet	1,1 x 1,3 mm
Rugbreedte niet	5 mm
Lengte niet	15-38 mm
Laderhoek	0 °
Ladercapaciteit	100 stuks
Werkdruk	4,2-8 bar
Afmetingen (L x B x H)	247 x 62 x 246 mm
Netto gewicht	1,5 kg

EAN: 0088381028592

Niet- en nagelmachines

AR410HR

High Pressure schroefautomaat



23 BAR

- Razendsnelle pneumatische schroefmachine voor schroeven op lint zorgt voor een niet te evenaren productiviteit bij de montage van gipsplaat op metalen profielen of houten latwerk.
- De combinatie van een pneumatische zuiger en een persluchtmotor schiet de schroef al draaiend in het materiaal, met een snelheid die die van een nagelpistool benadert.
- De indrijfdiepte kan over een bereik van 6mm in stappen van 0,2mm ingesteld worden met het uitstekend toegankelijke, zijdelings geplaatste stelwielje.



Standaard toebehoren:
 194381-3: flesje olie 30cc high pressure tools, 194708-7: schroefbit voor high pressure schroefmachine, 195246-2: veiligheidsbril, 783202-0: inbussleutel 4x70mm, 824864-6: kunststof opbergkoffer

Max. druk	18 - 23 bar
Max Ø gipsplaatschroef	3,8 mm
Schroeflengte	25-41 mm
Ladercapaciteit	100 stuks
Afmetingen (L x B x H)	296x142x305 mm
Netto gewicht	1,9 kg

EAN: 0088381076715



COMBOPACKS

BOREN EN
SCHROEVENBOREN EN
BREKENSLIJPEN EN
SCHUREN

SNIJDEN

ZAGEN

SCHAVEN EN
FREZENNIETEN EN
NAGELN

METEN

STOFZUIGEN

DIVERSEN

TUIN

Hybride stofzuiger 2 x 18 V

DVC150

Nat- en droogstofzuiger
op netstroom en batterij

KUIPVOLUME
15 l



OP ACCU



OP NETSTROOM

Max. debiet
2,1 m²/min

Max. onderdruk
90 mbar

Max. debiet
3,6 m²/min

Max. onderdruk
240 mbar



18v + 18v → 36v

LXT

HYBRID

MACHINES
METEN



Meetapparatuur

LD030P

Laser-afstandsmeter



- Zeer compacte en eenvoudig te bedienen laser-afstandsmeter voor het snel en precies opmeten van afstanden tot 30m.
- Afstandmeting via optische faseverschuiving maakt bijzonder nauwkeurige metingen mogelijk; de meting gebeurt puntprecies terhoogte van de zichtbare laserdot.
- IP54 stof- en spatwaterdicht.

Precisie (2s)	+2 mm
Max. afwijking	+9mm / 30m
Reikwijdte laserstraal	30 m
Laser emissieklasse	II (635nm, <1mW)
Afdichtingsklasse	IP54
Afmetingen (L x B x H)	115 x 53 x 25 mm
Netto gewicht	0,1 kg

EAN: 0088381699914

LD050P

Laser-afstandsmeter



- Zeer compacte en eenvoudig te bedienen laser-afstandsmeter voor het snel en precies opmeten van afstanden tot 50m.
- Functietoets voor het uitrekenen van oppervlakken en volumes en voor indirecte meting van onbereikbare afstanden via driehoeksmeting.
- Rekentoetsen voor optellen en aftrekken van afstanden en oppervlakken.
- Mogelijkheid tot continue meting voor het vinden van punten en tot automatische minimum/maximum meting bij trigonometrische functies.

Precisie (2s)	+2 mm
Max. afwijking	+9mm / 50m
Reikwijdte laserstraal	50 m
Geheugen	5 metingen
Laser emissieklasse	II (635nm, <1mW)
Afdichtingsklasse	IP54
Afmetingen (L x B x H)	116 x 45 x 29 mm
Netto gewicht	0,1 kg

EAN: 0088381635141

LD080PI

Laser-afstandsmeter met hellingsmeting



- Compacte laser-afstandsmeter met ingebouwde hellingsensor voor het snel en precies opmeten van hellingshoeken en afstanden tot 80m.
- De geïntegreerde 360° hellingsmeter laat eveneens toe om met een enkele klik de horizontale en verticale afstand te bepalen tot een willekeurig meetpunt.
- Duidelijke functietoetsen voor uitrekenen, optellen en aftrekken van lengtes, oppervlakken en volumes en voor indirecte meting van onbereikbare afstanden via driehoeksmeting.

Precisie (2s)	+1,5 mm
Max. afwijking	+16mm / 80m
Precisie hellingsmeting	+0,2 °
Reikwijdte laserstraal	80 m
Geheugen	20 displays
Laser emissieklasse	II (635nm, <1mW)
Afdichtingsklasse	IP54
Afmetingen (L x B x H)	117 x 57 x 32 mm
Netto gewicht	0,1 kg

EAN: 0088381635158

SK103PZ

Kruislijn- en puntlaser



- Zelfnivellerende kruislijn laser voor het eenvoudig recht en haaks uitlijnen van allerlei constructies binnen en buiten.
- Ideaal voor keuken- en binnenhuisinrichting, tegelwerken, elektrische en sanitaire installaties etc. Ook goed om te gebruiken op kleine bouwvelden.
- Voorzien van een blokkeerstand voor transport en voor het projecteren van schuine lijnen.
- Puls-modus voor gebruik met een detector, kan ook gebruikt worden om de autonomie van de batterij te verhogen.

Max. afwijking	+3mm / 10m
Reikwijdte laserstraal	15 m
Nivelleerbereik	4°
Laser emissieklasse	II (635Nm)
Afdichtingsklasse	IP54
Afmetingen (L x B x H)	111 x 117 x 72 mm
Netto gewicht	0,47 kg

EAN: 0088381691116

SK105DZ

Kruislijnlaser rood CXT



- Zelfnivellerende kruislijn laser voor het eenvoudig recht en haaks uitlijnen van allerlei constructies binnen en buiten.
- Voor gebruik met CXT accu's. LXT batterijen kunnen ook gebruikt worden via de USB adapter ADP05 (optioneel).
- Eenvoudige instelling met één knop: horizontale lijn - verticale lijn - horizontale en verticale lijn.
- Twee helderheidsinstellingen (hoge intensiteit/eco).
- Geleverd in cordura tas met batterijen, richtplaat en magnetische muurplaat.

Bijgeleverde accu's	0
Max. afwijking	+3mm / 10m
Reikwijdte laserstraal	25 m
Nivelleerbereik	4°
Laser emissieklasse	II (635Nm)
Afdichtingsklasse	XPT
Afmetingen (L x B x H)	138 x 64 x 102 mm
Netto gewicht	0,67 kg

Standaard toebehoren:
LE00758831: Laserrichtplaat rood, LE00864505: Lasertas, LE00870131: Wandsteun met magneet

EAN: 0088381851893

Meetapparatuur

SK105GDZ



12V **CXT XPT**

Kruislijnlaser groen CXT

- Zelfnivellerende kruislijnlaser voor het eenvoudig recht en haaks uitlijnen van allerlei constructies binnen en buiten.
- Groene laser met hoge intensiteit voor optimale zichtbaarheid, ook bij daglicht.
- Voor gebruik met CXT accu's. LXT batterijen kunnen ook gebruikt worden via de USB adapter ADP05 (optioneel).
- Eenvoudige instelling met één knop: horizontale lijn - verticale lijn - horizontale en verticale lijn.
- Twee helderheidsinstellingen (hoge intensiteit/eco).

Standaard toebehoren:
LE00823195: Laserrichtplaat groen, LE00864505: Lasertas, LE00870131: Wandsteun met magneet

Bijgeleverde accu's	0
Max. afwijking	+3mm / 10m
Reikwijdte laserstraal	25 m
Nivelleerbereik	4°
Laser emissieklasse	II (635Nm)
Afdichtingsklasse	XPT
Afmetingen (L x B x H)	138 x 64 x 102 mm
Netto gewicht	0,67 kg

EAN: 0088381851909

SK106DZ



12V **CXT XPT**

Kruislijl- en puntlaser rood CXT

- Zelfnivellerende kruislijnlaser voor het eenvoudig recht en haaks uitlijnen van allerlei constructies binnen en buiten.
- Voor gebruik met CXT accu's. LXT batterijen kunnen ook gebruikt worden via de USB adapter ADP05 (optioneel).
- Eenvoudige instelling met één knop: horizontale lijn - verticale lijn - horizontale en verticale lijn.
- Twee helderheidsinstellingen (hoge intensiteit/eco).
- Geleverd in cordura tas met batterijen, richtplaat en magnetische muurplaat.

Standaard toebehoren:
LE00758831: Laserrichtplaat rood, LE00864505: Lasertas, LE00870134: Wandsteun met 1/4" aansluiting en magneet.

Bijgeleverde accu's	0
Max. afwijking	+3mm / 10m
Reikwijdte laserstraal	25 m
Nivelleerbereik	4°
Laser emissieklasse	II (635Nm)
Afdichtingsklasse	XPT
Afmetingen (L x B x H)	138 x 64 x 102 mm
Netto gewicht	0,67 kg

EAN: 0088381851916

SK106GDZ



12V **CXT XPT**

Kruislijl- en puntlaser groen CXT

- Zelfnivellerende kruislijnlaser voor het eenvoudig recht en haaks uitlijnen van allerlei constructies binnen en buiten.
- Groene laser met hoge intensiteit voor optimale zichtbaarheid, ook bij daglicht.
- Voor gebruik met CXT accu's. LXT batterijen kunnen ook gebruikt worden via de USB adapter ADP05 (optioneel).
- Eenvoudige instelling met één knop: horizontale lijn - verticale lijn - horizontale en verticale lijn.
- Twee helderheidsinstellingen (hoge intensiteit/eco).

Standaard toebehoren:
LE00823195: Laserrichtplaat groen, LE00864505: Lasertas, LE00870134: Wandsteun met 1/4" aansluiting en magneet.

Bijgeleverde accu's	0
Max. afwijking	+3mm / 10m
Reikwijdte laserstraal	25 m
Nivelleerbereik	4°
Laser emissieklasse	II (635Nm)
Afdichtingsklasse	XPT
Afmetingen (L x B x H)	138 x 64 x 102 mm
Netto gewicht	0,67 kg

EAN: 0088381851923

SKR200Z



12V **CXT XPT**

Roterende laser

- Zelfnivellerende roterende laser voor het eenvoudig recht en haaks uitlijnen van allerlei constructies binnen en buiten.
- Ideaal voor diverse ruwbouw- en afwerkingstoepassingen zoals het plaatsen van lichte wanden en valse plafonds, elektrische en sanitaire installaties etc.
- Beveiligde modus met automatische stop en visueel alarmsignaal bij onbedoelde bewegingen van het toestel.
- Scanning modus met in 4 posities instelbare lijnlengthe voor een betere zichtbaarheid bij plaatselijke werken.

Standaard toebehoren:
775111: laserbril, 791661: wandbevestiging voor laser, 796587: ontvanger LR150, 796588: afstandsbediening, 834534: laserbril

Rotatiesnelheid	0-600 t.p.m.
Max. afwijking	+15 mm / 100m
Reikwijdte laserstraal	100 m
Diameter werkterrein	200 m
Nivelleerbereik	+ 6° (10%)
Schroefdraad spindel	5/8" -11tpi (rechtse draad)
Laser emissieklasse	2 (635nm, <1 mW)
Afdichtingsklasse	IP54
Afmetingen (L x B x H)	156 x 154 x 197 mm
Netto gewicht	1,6 kg

EAN: 0088381634953

SK209GDZ



12V **CXT XPT**

Kruislijnlaser groen CXT

- Groene laser met hoge intensiteit voor optimale zichtbaarheid, ook bij daglicht.
- Zelfnivellerende kruislijnlaser voor het eenvoudig recht en haaks uitlijnen van allerlei constructies binnen en buiten.
- Ideaal voor keuken- en binnenhuisinrichting, tegelwerken, elektrische en sanitaire installaties etc.
- Voorzien van een blokkeerstand voor transport en voor het projecteren van schuine lijnen.
- Puls-modus voor gebruik met een detector, kan ook gebruikt worden om de autonomie van de batterij te verhogen.

Standaard toebehoren:
TK02100200: laserbril

Bijgeleverde accu's	0
Max. afwijking	+1mm / 10m
Nivelleerbereik	2°
Aantal lijnen / Assen (Horizontaal & Verticaal)	1H + 2V
Laser emissieklasse	II (635Nm)
Afdichtingsklasse	IP54
Afmetingen (L x B x H)	87x230 mm
Netto gewicht	1.5 kg

EAN: 0088381832540

COMBOPACKS

BOREN EN SCHROEVEN

BOREN EN BREKEN

SLIJPEN EN SCHUREN

SNIJDEN

ZAGEN

SCHAVEN EN FREZEN

NIETEN EN NAGELEN

METEN

STOFZUIGEN

DIVERSEN

TUIN

Meetapparatuur

SK312GDZ

Kruislijnlaser groen CXT



- Zelfnivellerende kruislijn laser voor het eenvoudig recht en haaks uitlijnen van allerlei constructies binnen en buiten.
- Groene laser met hoge intensiteit voor optimale zichtbaarheid, ook bij daglicht.
- Ideaal voor keuken- en binnenhuisinrichting, tegelwerken, elektrische en sanitaire installaties etc.
- Voorzien van een blokkeerstand voor transport en voor het projecteren van schuine lijnen.
- Puls-modus voor gebruik met een detector, kan ook gebruikt worden om de autonomie van de batterij te verhogen.

Bijgeleverde accu's	0
Max. afwijking	+/- 1mm / 10m
Nivelleerbereik	2°
Aantal lijnen / Assen (Horizontaal & Verticaal)	1H + 3V
Laser emissieklasse	II (635Nm)
Afdichtingsklasse	IP54
Afmetingen (L x B x H)	87x230 mm
Netto gewicht	1.5 kg

Standaard toebehoren:
TK02100200: laserbril

EAN: 0088381832557

12V CXT XPT

DWD181ZJ

Muurscanner 18V



- Detecteert objecten in wanden zoals metaal, elektriciteitsleidingen, plastic buizen, hout enz.
- Hoge detectieprecisie.
- Groot 4,1 inch kleurenscherm met nauwkeurige weergave van positie en diepte van de objecten.
- Multi-detectie mode laat toe de resultaten van drie scans tegelijkertijd weer te geven.
- Wordt geleverd zonder accu's noch lader. Zo kan u op een prijsbewuste wijze uw Makita machinepark uitbreiden.

Bijgeleverde accu's	0
Tolerantie dieptedetectie	± 5 mm
Tolerantie positiedetectie	± 5 mm
Max. scandiepte	180 mm
Laser emissieklasse	I
Afmetingen (L x B x H)	259 x 118 x 107 mm
Netto gewicht	1,0 kg

Standaard toebehoren:
821550-0: MAKPAC II opbergkoffer

EAN: 0088381724142

14.4V 18V LXT XPT



STOFAFZUIGING



-  Dubbel geïsoleerd
-  Variabele snelheid
-  2 elektrische snelheden
-  Soft Start
-  Roestvrije tank
-  Draaibare slagaansluiting
-  Niet statisch
-  Lichtfunctie
-  Koffer

Stofzuigers

DVC150LZ

Hybride stofzuiger AC/DC 2x18V



36V LXT

- Nat- en droogstofzuiger die werkt op netstroom en accu voor het opzuigen van gruis bij het boren, zagen etc. met accumachines.
- Kan gebruikt worden zonder zak of met een filterzak (optioneel).
- Variabele zuigkrachtregeling laat een stillere werking toe en zorgt voor meer autonomie bij werkzaamheden die minder zuigkracht vergen.
- Accu en lader niet inbegrepen!



Standaard toebehoren:
140248-3: doekfilter, 192562-3: gebogen stofzuigerbuis, 192563-1: rechte stofzuigerbuis, 195432-5: plastic opvangzak, 195434-1: stofzuigerslang 38mm 2,5m, 195551-7: vloerzuigmond, 410306-2: kierzuigmond, 417307-1: slangadapter 38mm machinezijde

Bijgeleverde accu's	0
Cap. stofopvang	15 l
Cap. vloeistofopvang	12 l
Lengte slang	2,5 m
Debiet	2.1-3.6 m³/min
Max. onderdruk	90 - 240 mbar
Geluidsdrukniveau	75 dB(A)
Geschikt voor stofklasse	L
Afmetingen (L x B x H)	366 x 334 x 421 mm
Netto gewicht	8,9 kg

EAN: 0088381883306

DVC152LZ

Accu stofzuiger LXT 2x18V



36V LXT XPT

- Nat- en droogstofzuiger op accu voor het opzuigen van gruis bij het boren, zagen etc. met accumachines.
- Kan gebruikt worden zonder zak of met een filterzak (optioneel).
- Variabele zuigkrachtregeling laat een stillere werking toe en zorgt voor meer autonomie bij werkzaamheden die minder zuigkracht vergen.
- Accu en lader niet inbegrepen!



Standaard toebehoren:
140248-3: doekfilter, 192562-3: gebogen stofzuigerbuis, 192563-1: rechte stofzuigerbuis, 195432-5: plastic opvangzak, 195434-1: stofzuigerslang 38mm 2,5m, 195551-7: vloerzuigmond, 410306-2: kierzuigmond, 417307-1: slangadapter 38mm machinezijde

Bijgeleverde accu's	0
Cap. stofopvang	15 l
Cap. vloeistofopvang	12 l
Lengte slang	2,5 m
Debiet	1,7-2,1 m³/min
Max. onderdruk	98 mbar
Geluidsdrukniveau	70 dB(A)
Geschikt voor stofklasse	L
Afmetingen (L x B x H)	366 x 334 x 421 mm
Netto gewicht	7,3 kg

EAN: 0088381883351

DVC862LZ

Stofzuiger 2x18V



36V LXT XPT

- Nat- en droogstofzuiger op accu voor het opzuigen van gruis bij het boren, zagen etc. met accumachines.
- Variabele zuigkrachtregeling laat een stillere werking toe en zorgt voor meer autonomie bij werkzaamheden die minder zuigkracht vergen.
- Accu en lader niet inbegrepen!



Standaard toebehoren:
192562-3: gebogen stofzuigerbuis, 192563-1: rechte stofzuigerbuis, 195432-5: plastic opvangzak, 195434-1: stofzuigerslang 38mm 2,5m, 195551-7: vloerzuigmond, 195552-5: Demper, 410306-2: kierzuigmond

Bijgeleverde accu's	0
Cap. stofopvang	8 l
Cap. vloeistofopvang	6 l
Lengte slang	2,5 m
Debiet	1,5-2,1 m³/min
Max. onderdruk	98 mbar
Geluidsdrukniveau	70 dB(A)
Geschikt voor stofklasse	L
Afmetingen (L x B x H)	366 x 334 x 368 mm
Netto gewicht	7,0 kg

EAN: 0088381841016

DVC863LZ

Stofzuiger 2x18V



36V HEPA LXT XPT

- Droogstofzuiger op accu voor het opzuigen van gruis bij het boren, zagen etc. met accumachines.
- Door de HEPA filter worden de kleinste stofdeeltjes uit de lucht gefilterd wat zorgt voor een zeer zuivere luchtuitlaat.
- Variabele zuigkrachtregeling laat een stillere werking toe en zorgt voor meer autonomie bij werkzaamheden die minder zuigkracht vergen.
- Accu en lader niet inbegrepen!



Standaard toebehoren:
192562-3: gebogen stofzuigerbuis, 192563-1: rechte stofzuigerbuis, 195432-5: plastic opvangzak, 195433-3: stofzuigerslang 28mm 3,5m, 195434-1: stofzuigerslang 38mm 2,5m, 19545-2: stofzuigadapter, 195547-8: stofzuigadapter, 195551-7: vloerzuigmond, 195552-5: Demper.

Bijgeleverde accu's	0
Cap. stofopvang	8 l
Lengte slang	2,5 m
Debiet	1,5-2,1 m³/min
Max. onderdruk	98 mbar
Geluidsdrukniveau	70 dB(A)
Geschikt voor stofklasse	L
Afmetingen (L x B x H)	366 x 334 x 368 mm
Netto gewicht	7,7 kg

EAN: 0088381840941

DVC864LZ

Stofzuiger 2x18V



36V AWS HEPA LXT XPT

- Droogstofzuiger op accu voor het opzuigen van gruis bij het boren, zagen etc. met accumachines.
- AWS (Auto-start Wireless System): verbinding tussen machine en stofzuiger via Bluetooth.
- Door de HEPA filter worden de kleinste stofdeeltjes uit de lucht gefilterd wat zorgt voor een zeer zuivere luchtuitlaat.
- Accu en lader niet inbegrepen!



Standaard toebehoren:
192562-3: gebogen stofzuigerbuis, 192563-1: rechte stofzuigerbuis, 195432-5: plastic opvangzak, 195433-3: stofzuigerslang 28mm 3,5m, 195434-1: stofzuigerslang 38mm 2,5m, 19545-2: stofzuigadapter, 195546-0: stofzuigadapter, 195547-8: stofzuigadapter...

Bijgeleverde accu's	0
Cap. stofopvang	8 l
Lengte slang	2,5 m
Debiet	1,5-2,1 m³/min
Max. onderdruk	98 mbar
Geluidsdrukniveau	70 dB(A)
Geschikt voor stofklasse	L
Afmetingen (L x B x H)	336 x 334 x 368 mm
Netto gewicht	7,7 kg

EAN: 0088381851589

Stofzuigers

DVC864LZX



36V AWS BL HEPA LXT XPT

Stofzuiger 2x18V

- Droogstofzuiger op accu voor het opzuigen van gruis bij het boren, zagen etc. met accumachines.
- Deze versie is speciaal samengesteld voor stofafzuiging in combinatie met machines. Mits het gebruik van optionele hulpstukken is het toestel ook geschikt voor schoonmaakt toepassingen.
- AWS (Auto-start Wireless System): verbinding tussen machine en stofzuiger via Bluetooth.
- Door de HEPA filter worden de kleinste stofdeeltjes uit de lucht gefilterd wat zorgt voor een zeer zuivere luchtuitlaat.



Standaard toebehoren:
195432-5: plastic opvangzak, 195433-3: stofzuigerslang 28mm 3,5m, 195545-2: stofzuigadapter, 195546-0: stofzuigadapter, 195547-8: stofzuigadapter

Bijgeleverde accu's	0
Cap. stofopvang	8 l
Lengte slang	2,5 m
Debiet	1,5-2,1 m³/min
Max. onderdruk	98 mbar
Geluidsdrukkniveau	70 dB(A)
Geschikt voor stofklasse	L
Afmetingen (L x B x H)	336 x 334 x 368 mm
Netto gewicht	7,7 kg

EAN: 0088381851596

DVC867LZX4



36V LXT BL AWS HEPA XPT

Stofzuiger 2x18V

- Droogstofzuiger op accu voor het opzuigen van gruis bij het boren, zagen etc. met accumachines.
- AWS (Auto-start Wireless System): verbinding tussen machine en stofzuiger via Bluetooth.
- Door de HEPA filter worden de kleinste stofdeeltjes uit de lucht gefilterd wat zorgt voor een zeer zuivere luchtuitlaat.
- Accu en lader niet inbegrepen!



Bijgeleverde accu's	0
Cap. stofopvang	8 l
Lengte slang	2,5 m
Debiet	1,1-2,4 m³/min
Max. onderdruk	110 mbar
Geluidsdrukkniveau	70 dB(A)
Afmetingen (L x B x H)	366 x 334 x 368 mm
Netto gewicht	7,8 kg

EAN:

DVC157LZX3



36V LXT BL AWS HEPA XPT

Stofzuiger 2x18V

- Droogstofzuiger op accu voor het opzuigen van gruis bij het boren, zagen etc. met accumachines.
- AWS (Auto-start Wireless System): verbinding tussen machine en stofzuiger via Bluetooth.
- Door de HEPA filter worden de kleinste stofdeeltjes uit de lucht gefilterd wat zorgt voor een zeer zuivere luchtuitlaat.
- Accu en lader niet inbegrepen!



Standaard toebehoren:
195432-5: plastic opvangzak, 195433-3: stofzuigerslang 28mm 3,5m, 195545-2: stofzuigadapter, 195546-0: stofzuigadapter, 195547-8: stofzuigadapter

Bijgeleverde accu's	0
Cap. stofopvang	15 l
Lengte slang	2,5 m
Debiet	1,7-2,4 m³/min
Max. onderdruk	110 mbar
Geluidsdrukkniveau	70 dB(A)
Afmetingen (L x B x H)	336 x 334 x 421 mm
Netto gewicht	8,0 kg

EAN: 0088381899017

DVC350Z



18V LXT

Compacte stofzuiger 18V

- Snoerloze stofzuiger voor het opzuigen van gruis bij het boren, zagen etc. met accumachines.
- Mits gebruik van de bijgeleverde blaasruit ook als blaasapparaat bruikbaar.
- Voorkeuze voor twee snelheden laat een stillere werking toe en zorgt voor meer autonomie bij werkzaamheden die minder zuigkracht vergen.
- Verstelbare schouderriem standaard bijgeleverd.
- Wordt geleverd zonder accu's noch lader. Zo kan u op een prijsbewuste wijze uw Makita machinepark uitbreiden.

Standaard toebehoren:
122918-6: linnen stofopvangzak, 132025-7: rubberen blaas/zuigmond, 140456-6: stofzuigerslang 28mm 2,5m, 166094-6: schouderriem, 195545-2: stofzuigadapter

Bijgeleverde accu's	0
Cap. stofopvang	3,0 l
Lengte slang	2,5 m
Debiet	3,4 m³/min
Max. onderdruk	55 mbar
Geluidsdrukkniveau	84 dB(A)
Afmetingen (L x B x H)	403 x 195 x 226 mm
Netto gewicht	1,9 kg

EAN: 0088381677080

DVC750LZX1



18V LXT BL HEPA XPT

Compacte stofzuiger 18V

- Compact, draagbaar en gemakkelijk in gebruik.
- Twee vermogensstanden voor een optimale autonomie.
- Vervisselbare HEPA filter met een efficiëntie van 99,99% voor deeltjes van 0,3-0,5 micrometer garandeert een zuivere omgevingslucht.
- De zuigslang kan aan ook de luchtuitlaat gekoppeld worden om te blazen.



Standaard toebehoren:
140G04-3: stofzuigerslang 32mm 2,5m, 162518-0: filter HEPA DVC750L, 199486-4: schouderriem, 458891-7: vloerzuigmond, 458919-1: kierzuigmond

Bijgeleverde accu's	0
Opvangsysteem	Zonder zak
Cap. stofopvang	7,5 l
Lengte slang	2,5 m
Debiet	1,6 m³/min
Max. onderdruk	70 mbar
Geluidsdrukkniveau	76 dB(A)
Afmetingen (L x B x H)	418x251x278 mm
Netto gewicht	4,3 kg

EAN: 088381870481

COMBOPACKS

BOREN EN SCHROEVEN

BOREN EN BREKEN

SLIJPEN EN SCHUREN

SNIJDEN

ZAGEN

SCHAVEN EN FREZEN

NIETEN EN NAGELEN

METEN

STOFZUIGEN

DIVERSEN

TUIN

Stofzuigers

CL121DZJ



Compacte stofzuiger CXT

- Zeer compacte stofzuiger ideaal voor het reinigen van de auto.
- Standaard geleverd met verschillende hulpstukken voor het reinigen van het auto interieur.
- Luchtdebiet regelbaar in drie standen.
- Kan gebruikt worden met een papieren opvangzak of een herbruikbare zak in stof.
- Wordt geleverd zonder accu's noch lader. Zo kan u op een prijsbewuste wijze uw Makita machinepark uitbreiden.



Standaard toebehoren:
166084-9: linnen stofzak, 194566-1: papieren stofzakjes

Bijgeleverde accu's	0
Opvangsysteem	Met zak
Cap. stofopvang	0,5 l
Capaciteit stofzak	0,5 l
Vibratieniveau	0,89 m/s ²
Debiet	1,3 m ³ /min
Max. onderdruk	46 mbar
Geluidsrukniveau	68 dB(A)
Afmetingen (L x B x H)	345x138x202 mm
Netto gewicht	1,7 kg

EAN: 0088381877527

12V_{max}

DVC260ZX



Ruggedragen stofzuiger 2x18V

- Voorkeuze voor twee snelheden laat een stillere werking toe en zorgt voor meer autonomie bij werkzaamheden die minder zuigkracht vergen.
- Vervisselbare HEPA filter met een efficiëntie van 99,99% voor deeltjes van 0.3-0.5 micrometer garandeert een zuivere omgevingslucht.
- Accu en lader niet inbegrepen!



Standaard toebehoren:
123636-9: HEPA filter, 152992-0: stofzuigerslang 28 mm, 1,5 m, 195545-2: stofzuigadapter, 195546-0: stofzuigadapter, 195547-8: stofzuigadapter, 197903-8: stofzuigerzak

Bijgeleverde accu's	0
Cap. stofopvang	2 l
Lengte slang	1 m
Vibratieniveau	72,5 m/s ²
Debiet	1,5 m ³ /min
Max. onderdruk	71 mbar
Geluidsrukniveau	70 dB(A)
Afmetingen (L x B x H)	230 x 152 x 373 mm
Netto gewicht	3,8 kg

EAN: 0088381832618

36V LXT BL HEPA Filter

DVC261ZX11



Ruggedragen stofzuiger 2x18V

- Voorkeuze voor drie snelheden laat een stillere werking toe en zorgt voor meer autonomie bij werkzaamheden die minder zuigkracht vergen.
- Vervisselbare HEPA filter met een efficiëntie van 99,99% voor deeltjes van 0.3-0.5 micrometer garandeert een zuivere omgevingslucht.
- Deze versie is speciaal samengesteld voor cleaning toepassingen.
- Accu en lader niet inbegrepen!



Standaard toebehoren:
123636-9: HEPA filter, 127082-8: vloerzuigmond, 127093-3: gebogen handgreep, 140G19-0: Telescopische steel ALU, 143787-2: stofzuigerslang 28mm 1,0m, 197903-8: stofzuigerzak, 456744-4: Adapter gebogen handgreep

Bijgeleverde accu's	0
Cap. stofopvang	2 l
Lengte slang	1 m
Debiet	1,8-2,2 m ³ /min
Max. onderdruk	110 mbar
Geluidsrukniveau	70 dB(A)
Afmetingen (L x B x H)	230 x 152 x 373 mm
Netto gewicht	3,9 kg

EAN: 0088381869973

36V LXT BL HEPA Filter

DVC660Z



Ruggedragen stofzuiger 2x18V

- Deze versie is speciaal samengesteld voor cleaning toepassingen.
- Extra grote opvangcapaciteit (6,0 l met papierfilter en 5,5 l met filter in stof).
- Uitgerust met een mechanisme om de papierfilter tussentijds te reinigen.
- Vervisselbare HEPA filter met een efficiëntie van 99,99% voor deeltjes van 0.3-0.5 micrometer garandeert een zuivere omgevingslucht.



Standaard toebehoren:
127082-8: vloerzuigmond, 140G19-0: Telescopische steel ALU, 191C26-2: stofzuigerzak, 191D12-9: HEPA filter, 197901-2: rubberen zuigmond, 199453-9: stofzuigerslang 32mm 1 m

Bijgeleverde accu's	0
Cap. stofopvang	6 l
Lengte slang	1 m
Vibratieniveau	<= 2,5 m/s ²
Debiet	1,8-2,2 m ³ /min
Max. onderdruk	110 mbar
Zuigkracht	105/55/30 W
Geluidsrukniveau	70 dB(A)
Afmetingen (L x B x H)	297 x 174 x 523 mm
Netto gewicht	6,1 kg

EAN: 0088381890540

36V LXT BL HEPA Filter

DVC265ZXU



Ruggedragen stofzuiger 2x18V

- Voorkeuze voor twee snelheden laat een stillere werking toe en zorgt voor meer autonomie bij werkzaamheden die minder zuigkracht vergen.
- Deze versie is speciaal samengesteld voor stofzuiging in combinatie met machines. Mits het gebruik van optionele hulpstukken is het toestel ook geschikt voor schoonmaakttoepassingen.
- AWS (Auto-start Wireless System): verbinding tussen machine en stofzuiger via Bluetooth.



Standaard toebehoren:
123636-9: HEPA filter, 152992-0: stofzuigerslang 28 mm, 1,5 m, 195546-0: stofzuigadapter, 195547-8: stofzuigadapter, 197903-8: stofzuigerzak, 198900-7: AWS Bluetooth unit

Bijgeleverde accu's	0
Cap. stofopvang	2 l
Lengte slang	1,5 m
Debiet	1,8-2,2 m ³ /min
Max. onderdruk	110 mbar
Geluidsrukniveau	70 dB(A)
Afmetingen (L x B x H)	230 x 152 x 373 mm
Netto gewicht	3,9 kg

EAN: 0088381870122

36V LXT BL AWS HEPA Filter

Stofzuigers

DVC665ZX1U



36V LXT HEPA filter AWS

Ruggedragen stofzuiger 2x18V

- Deze versie is speciaal samengesteld voor stofzuiging in combinatie met machines. Mits het gebruik van optionele hulpstukken is het toestel ook geschikt voor schoonmaakt toepassingen.
- Extra grote opvangcapaciteit (6,0 l met papierfilter en 5,5 l met filter in stof).
- Uitgerust met een mechanisme om de papierfilter tussentijds te reinigen.
- AWS (Auto-start Wireless System): verbinding tussen machine en stofzuiger via Bluetooth.



Standaard toebehoren:
152992-0: stofzuigerslang 28 mm, 1,5 m, 191C26-2: stofzuigerzak, 191D12-9: HEPA filter, 195546-0: stofzuigadapter, 195547-8: stofzuigadapter, 197901-2: rubberen zuigmond, 198900-7: AWS Bluetooth unit, 417765-1: slangadapter machinezijde...

Bijgeleverde accu's	0
Cap. stofopvang	6 l
Lengte slang	1 m
Vibratieniveau	<= 2,5 m/s ²
Debiet	1,8-2,2 m ³ /min
Max. onderdruk	110 mbar
Zuigkracht	105/55/30 W
Geluidsdruk niveau	70 dB(A)
Afmetingen (L x B x H)	297 x 174 x 523 mm
Netto gewicht	6,1 kg

EAN: 0088381890670

DVC560Z



36V LXT HEPA filter

Rechtopstaande stofzuiger 2x18V

- Verticaal model met roterende borstel.
- Uitgerust met twee BL motoren: één voor het aandrijven van de borstel en één voor het opzuigen.
- Met telescopische steel in aluminium.
- Hoogteregeling van de borstel in 4 stappen (maximum 10 mm).
- Accu en lader niet inbegrepen!



Bijgeleverde accu's	0
Cap. stofopvang	5 l
Debiet	-1,8 m ³ /min
Max. onderdruk	110 mbar
Geluidsdruk niveau	67 dB(A)
Geschikt voor stofklasse	L
Afmetingen (L x B x H)	325 x 313 x 1170 mm
Netto gewicht	8,4 kg

EAN: 0088381725750

DCL184Z



18V

Compacte stofzuiger 18V

- Zeer compacte stofzuiger ideaal voor het reinigen van de auto.
- Standaard geleverd met verschillende hulpstukken voor het reinigen van het auto interieur.
- Luchtdebiet regelbaar in drie standen.
- Kan gebruikt worden met een papieren opvangzak of een herbruikbare zak in stof.
- Wordt geleverd zonder accu's noch lader. Zo kan u op een prijsbewuste wijze uw Makita machinepark uitbreiden.



Standaard toebehoren:
166084-9: linnen stofzak, 194566-1: papieren stofzakjes

Bijgeleverde accu's	0
Opvangsysteem	Met zak
Capaciteit stofzak	0,5 l
Vibratieniveau	0,4 m/s ²
Debiet	1,4 m ³ /min
Max. onderdruk	54 mbar
Geluidsdruk niveau	68 dB(A)
Afmetingen (L x B x H)	365x138x202 mm
Netto gewicht	1,8 kg

EAN: 0088381725910

DCL184RF



18V

Compacte stofzuiger 18V

- Zeer compacte stofzuiger ideaal voor het reinigen van de auto.
- Standaard geleverd met verschillende hulpstukken voor het reinigen van het auto interieur.
- Luchtdebiet regelbaar in drie standen.
- Kan gebruikt worden met een papieren opvangzak of een herbruikbare zak in stof.



Standaard toebehoren:
166084-9: linnen stofzak, 194566-1: papieren stofzakjes

Bijgeleverde accu's	1 x 3,0 Ah
Opvangsysteem	Met zak
Capaciteit stofzak	0,5 l
Vibratieniveau	0,4 m/s ²
Debiet	1,4 m ³ /min
Max. onderdruk	54 mbar
Geluidsdruk niveau	68 dB(A)
Afmetingen (L x B x H)	365x138x202 mm
Netto gewicht	1,8 kg

EAN: 0088381725958

DCL180ZB



18V LXT

Stofzuiger 18V

- Wordt geleverd zonder accu's noch lader. Zo kan u op een prijsbewuste wijze uw Makita machinepark uitbreiden.
- Handige, compacte stofzuiger voor 18V LXT accu met volwaardige prestaties zowel op vloer als op tapijt.
- Autonomie: +/- 33 minuten bij continu gebruik (met accu BL1850B)
- Uitstekende geschikt voor voor het tussentijds schoonmaken van vliegtuigen, treinen etc. en voor het opzuigen van stof en gruis na het boren, zagen,...

Standaard toebehoren:
123486-2: vloerzuigmond, 123488-8: vloerzuigmond, 443060-3: stoffilter, 451208-3: voorfilter, 451243-1: kierzuiger, 451244-9: zuigbuis

Bijgeleverde accu's	0
Opvangsysteem	Zonder zak
Cap. stofopvang	0,65 l
Debiet	1,4 m ³ /min
Max. onderdruk	42 mbar
Geluidsdruk niveau	71 dB(A)
Afmetingen (L x B x H)	999 x 114 x 152 mm
Netto gewicht	1,2 kg

EAN: 0088381821926

COMBOPACKS

BOREN EN SCHROEVEN

BOREN EN BREKEN

SLIJPEN EN SCHUREN

SNIJDEN

ZAGEN

SCHAVEN EN FREZEN

NIETEN EN NAGELEN

METEN

STOFZUIGEN

DIVERSEN

TUIN

Stofzuigers

DCL182Z

Stofzuiger 18V



- Wordt geleverd zonder accu's noch lader. Zo kan u op een prijsbewuste wijze uw Makita machinepark uitbreiden.
- Handige, compacte stofzuiger voor 18V LXT accu met volwaardige prestaties zowel op vloer als op tapijt.
- Uitstekende geschikt voor voor het tussentijds schoonmaken van vliegtuigen, treinen etc. en voor het opzuigen van stof en gruis na het boren, zagen,...
- Autonomie: tot 66 minuten bij continu gebruik (LOW) (met accu BL1850B)



Standaard toebehoren:
123488-8: vloerzuigmond, 166084-9: linnen stofzak, 194566-1: papieren stofzakjes, 451243-1: kierzuiger, 451244-9: zuigbuis, 451245-7: kierzuigerhouder

Bijgeleverde accu's	0
Opvangsysteem	Met zak
Cap. stofopvang	0,5 l
Capaciteit stofzak	0,33 l
Debiet	1,4 m³/min
Max. onderdruk	54 mbar
Geluidsdruk niveau	71 dB(A)
Afmetingen (L x B x H)	1004 x 115 x 151 mm
Netto gewicht	1,3 kg

EAN: 0088381659420

DCL280FZ

Stofzuiger 18V



- Handige, compacte stofzuiger voor 18V LXT accu met volwaardige prestaties zowel op vloer als op tapijt.
- Werkt zonder zak. Het stof wordt opgevangen in de capsule en de filter in stof kan gemakkelijk schoongemaakt worden.
- Geïntegreerde led voor comfortabeler werken op slecht verlichte plaatsen.
- Kogelgewricht aan de vloerzuigmond laat het stofzuigen in bijzonder enge ruimtes toe.
- Wordt geleverd zonder accu's noch lader. Zo kan u op een prijsbewuste wijze uw Makita machinepark uitbreiden.



Standaard toebehoren:
123488-8: vloerzuigmond, 199966-0: High Performance filter, 451243-1: kierzuiger, 459355-4: Spleetzuigerhouder, 459356-2: Zuigbuis met vergrendeling

Bijgeleverde accu's	0
Cap. stofopvang	0,75 l
Debiet	1,5 m³/min
Max. onderdruk	60 mbar
Geluidsdruk niveau	70 dB(A)
Afmetingen (L x B x H)	1018 x 113 x 155 mm
Netto gewicht	1,3 kg

EAN: 0088381881913

DCL282FZ

Stofzuiger 18V



- Handige, compacte stofzuiger voor 18V LXT accu met volwaardige prestaties zowel op vloer als op tapijt.
- Kan gebruikt worden met bijgeleverde herbruikbare filter in stof, of wegwerpfilters in papier.
- De zuigkracht is via drukknop in drie stappen instelbaar.
- Geïntegreerde led voor comfortabeler werken op slecht verlichte plaatsen.
- Wordt geleverd zonder accu's noch lader. Zo kan u op een prijsbewuste wijze uw Makita machinepark uitbreiden.



Standaard toebehoren:
123488-8: vloerzuigmond, 166119-6: linnen stofzak, 194566-1: papieren stofzakjes, 451243-1: kierzuiger, 459355-4: Spleetzuigerhouder, 459356-2: Zuigbuis met vergrendeling

Bijgeleverde accu's	0
Opvangsysteem	Met zak
Cap. stofopvang	0,5 l
Capaciteit stofzak	0,5 l
Debiet	1,5 m³/min
Max. onderdruk	82 mbar
Geluidsdruk niveau	72 dB(A)
Afmetingen (L x B x H)	1018 x 113 x 154 mm
Netto gewicht	1,4 kg

EAN: 0088381882378

DRC200Z

Robotstofzuiger 18V



- Wordt geleverd zonder accu's noch lader. Zo kan u op een prijsbewuste wijze uw Makita machinepark uitbreiden.
- Voeding d.m.v. één 18V accu. Het plaatsen van een tweede accu vergroot de autonomie.
- Uitgerust met 8 ultrasone sensoren (detecteren obstakels), 4 infrarode randsensoren (detecteren afgronden), 1 gyroscoopsensor (zorgt voor een horizontale werking), 1 magneetveldsensor (detecteert wanneer de stofzuiger vast komt te zitten), 2 wielsensoren (werken samen met de magneetveldsensor) en 1 bumpersensor (detecteert contact met obstakels).

Standaard toebehoren:
SH0000063: hoofdborstel, SH0000064: bodemplaat, SH0000065: zijborstels, SH00000213: harmonicafilter, SH00000231: zelfklevende grenstape

Bijgeleverde accu's	0
Inhoud opvangbak	2,5 l
Cap. stofopvang	2 l
Rijsnelheid	1,0 km/h
Afmetingen (L x B x H)	460 x 460 x 180 mm
Netto gewicht	7,8 kg

EAN: 0088381822916

DRC200PTJ

Robotstofzuiger 18V



- Voeding d.m.v. één 18V accu. Het plaatsen van een tweede accu vergroot de autonomie.
- Uitgerust met 8 ultrasone sensoren (detecteren obstakels), 4 infrarode randsensoren (detecteren afgronden), 1 gyroscoopsensor (zorgt voor een horizontale werking), 1 magneetveldsensor (detecteert wanneer de stofzuiger vast komt te zitten), 2 wielsensoren (werken samen met de magneetveldsensor) en 1 bumpersensor (detecteert contact met obstakels).
- ledwaarschuwinglamp voor filteronderhoud. Die zal u waarschuwen wanneer de filter verstopt is.

Standaard toebehoren:
196933-6: Duo snellader DC18RD, 821551-8: MAKPAC III opbergkoffer, SH0000063: hoofdborstel, SH0000064: bodemplaat, SH0000065: zijborstels, SH00000213: harmonicafilter, SH00000231: zelfklevende grenstape

Bijgeleverde accu's	2 x 5,0Ah
Inhoud opvangbak	2,5 l
Cap. stofopvang	2 l
Rijsnelheid	1,0 km/h
Afmetingen (L x B x H)	460 x 460 x 180 mm
Netto gewicht	7,8 kg

EAN: 0088381866057

Stofzuigers

DCL501Z



18V LXT BL

Cyclonstofzuiger 18V

- Handige, compacte en krachtige accu-stofzuiger met koolborstelloze motor die zowel op vloer als tapijt volwaardige prestaties levert.
- Door de cycloonfiltratie is er geen stofzak nodig, het stof verzamelt zich in een afwasbaar opvangbakje, dat zeer eenvoudig en proper kan leeggemaakt worden.
- Voorkeuze voor twee snelheden, een lage snelheid voor een nog stillere werking en meer autonomie.
- De verschillende accessoires kunnen zowel met als zonder de verlengbuis gebruikt worden naargelang de omstandigheden.



Standaard toebehoren:
SH00000034: stofzuigerslang, SH00000042: kierzuijmond, SH00000058: vloerborstel

Bijgeleverde accu's	0
Opvangsysteem	Zonder zak
Cap. stofopvang	0,25 l
Debiet	1,3 m³/min
Max. onderdruk	66 mbar
Afmetingen (L x B x H)	335 x 189 x 252 mm
Netto gewicht	3,1 kg

EAN: 0088381832786

CL102DW



10.8V

Stofzuiger 10,8V

- Handige, compacte stofzuiger met ingebouwde 10.8V accu.
- Uitstekende geschikt voor het tussentijds schoonmaken van vliegtuigen, treinen etc. en voor het opzuigen van stof en gruis na een kleine boor- of zaagklus.
- Minder vermoeiend door de ontspannen greep op het toestel: dankzij de duimtoetsen voor aan en uit moet men geen schakelaar ingedrukt houden.
- Voorkeuze voor twee snelheden laat een stillere werking toe en zorgt voor meer autonomie bij werkzaamheden die minder zuigkracht vergen.



Standaard toebehoren:
194550-6: Li-ion accu BL1013, 194588-1: Oplader DC10WA, 416041-0: kierzuijer, 443060-3: stoffilter, 451208-3: voorfilter, 451244-9: zuigbuis, 451245-7: kierzuijhouder

Bijgeleverde accu's	1
Opvangsysteem	Met zak
Cap. stofopvang	0,5 l
Capaciteit stofzak	0,33 l
Debiet	0,9 m³/min
Max. onderdruk	23 mbar
Geluidsdruk niveau	71 dB(A)
Afmetingen (L x B x H)	984 x 113 x 150 mm
Netto gewicht	1,1 kg

EAN: 0088381613170

CL104DWYX



10.8V

Stofzuiger 10,8V

- Handige, compacte stofzuiger met ingebouwde 10.8V accu.
- Uitstekende geschikt voor het tussentijds schoonmaken van vliegtuigen, treinen etc. en voor het opzuigen van stof en gruis na een kleine boor- of zaagklus.
- Minder vermoeiend door de ontspannen greep op het toestel: dankzij de duimtoetsen voor aan en uit moet men geen schakelaar ingedrukt houden.
- Voorkeuze voor twee snelheden laat een stillere werking toe en zorgt voor meer autonomie bij werkzaamheden die minder zuigkracht vergen.

Standaard toebehoren:
194566-1: papieren stofzakjes, 451243-1: kierzuijer, 451244-9: zuigbuis

Bijgeleverde accu's	1
Opvangsysteem	Met zak
Cap. stofopvang	0,5 l
Capaciteit stofzak	0,33 l
Debiet	1,1 m³/min
Max. onderdruk	33 mbar
Afmetingen (L x B x H)	446 x 113 x 136 mm
Gewicht met accu	1,1 kg

EAN: 0088381673945

CL111DWI



10.8V

Stofzuiger 10,8V

- Handige, compacte stofzuiger met ingebouwde 10.8V accu.
- Uitstekende geschikt voor het tussentijds schoonmaken van vliegtuigen, treinen etc. en voor het opzuigen van stof en gruis na een kleine boor- of zaagklus.
- Minder vermoeiend door de ontspannen greep op het toestel: dankzij de duimtoetsen voor aan en uit moet men geen schakelaar ingedrukt houden.
- Voorkeuze voor twee snelheden laat een stillere werking toe en zorgt voor meer autonomie bij werkzaamheden die minder zuigkracht vergen.

Standaard toebehoren:
416041-0: kierzuijer

Bijgeleverde accu's	1
Opvangsysteem	Met zak
Cap. stofopvang	0,56 l
Debiet	1,4 m³/min
Max. onderdruk	34 mbar
Afmetingen (L x B x H)	412 x 102 x 109 mm
Gewicht met accu	0,94 kg

EAN: 0088381845250

CL107FDZW



10.8V CXT

Stofzuiger CXT

- Handige, compacte stofzuiger met 10.8V CXT accu.
- Uitstekende geschikt voor het tussentijds schoonmaken van vliegtuigen, treinen etc. en voor het opzuigen van stof en gruis na een kleine boor- of zaagklus.
- Minder vermoeiend door de ontspannen greep op het toestel: dankzij de duimtoetsen voor aan en uit moet men geen schakelaar ingedrukt houden.



Standaard toebehoren:
123486-2: vloerzuigmond, 194566-1: papieren stofzakjes, 416041-0: kierzuijer

Bijgeleverde accu's	0
Opvangsysteem	Met zak
Cap. stofopvang	0,5 l
Capaciteit stofzak	0,33 l
Debiet	1,4 m³/min
Max. onderdruk	50 mbar
Afmetingen (L x B x H)	960 x 112 x 150 mm
Netto gewicht	1,1 kg

EAN: 0088381829885

COMBOPACKS

BOREN EN SCHROEVEN

BOREN EN BREKEN

SLIJPEN EN SCHUREN

SNIJDEN

ZAGEN

SCHAVEN EN FREZEN

NIETEN EN NAGELEN

METEN

STOFZUIGEN

DIVERSEN

TUIN

Stofzuigers

VC2000L



Stofzuiger L-Klasse 1000W

- Bedrijfsstofzuiger met een filtratiegraad van minimum 99%, voor het opzuigen van licht schadelijk stof met een maximale toegelaten concentratie >1 mg/m³.
- Filterreiniging door omgekeerde luchtstroom met een eenvoudige druk op de knop.
- Stevige kuip in polypropyleen.
- Duurzame uitwasbare PET-vliesfilter.
- Voorzien van een blowerfunctie om ontoegankelijke plaatsen schoon te maken en natte oppervlakten droog te blazen.



Standaard toebehoren:
P-70219: harmonicafilter, P-70297: plasticen opvangzak, P-72899: filterstofzak, P-72942: aluminium buizenset (zwart gelakt), P-81739: stofzuigerslang met handgreep, P-81745: slangadapter met luchtregelaar machinezijde, W107402706: vloerzuigmond...

Cap. stofopvang	16 l
Cap. vloeistofopvang	13 l
Lengte slang	2,5 m
Debiet	3,6 m ³ /min
Max. onderdruk	210 mbar
Geluidsdrukniveau	64 dB(A)
Geschikt voor stofklasse	L
Penetratiegraad stof	<1 %
Afdichtingsklasse	IP24
Afmetingen (L x B x H)	390x385x505 mm
Gewicht zonder kabel	7,5 kg

EAN: 0088381895774

VC2012L



Stofzuiger L-Klasse 1100W

- Bedrijfsstofzuiger met een filtratiegraad van minimum 99%, voor het opzuigen van licht schadelijk stof met een maximale toegelaten concentratie >1 mg/m³.
- Filterreiniging door omgekeerde luchtstroom met een eenvoudige druk op de knop.
- Stevige roestvrijstalen kuip met gladde binnenkant voor een eenvoudig legen van de stofzuiger.
- By-pass systeem zorgt voor een betrouwbare motorkoeling, zelfs bij een volledig verstopte aanzuigdarm.



Standaard toebehoren:
P-70219: harmonicafilter, P-70297: plasticen opvangzak, P-72899: filterstofzak, P-72942: aluminium buizenset (zwart gelakt), P-81739: stofzuigerslang met handgreep, P-81745: slangadapter met luchtregelaar machinezijde, W107402706: vloerzuigmond...

Cap. stofopvang	15 l
Cap. vloeistofopvang	12 l
Lengte slang	3,5 m
Debiet	3,6 m ³ /min
Max. onderdruk	210 mbar
Geluidsdrukniveau	64 dB(A)
Geschikt voor stofklasse	L
Penetratiegraad stof	<1 %
Afdichtingsklasse	IP24
Gewicht zonder kabel	7 kg

EAN: 0088381684767

VC2512L



Stofzuiger L-Klasse 1100W

- Bedrijfsstofzuiger met een filtratiegraad van minimum 99%, voor het opzuigen van licht schadelijk stof met een maximale toegelaten concentratie >1 mg/m³.
- Filterreiniging door omgekeerde luchtstroom met een eenvoudige druk op de knop.
- Stevige kuip in polypropyleen.
- By-pass systeem zorgt voor een betrouwbare motorkoeling, zelfs bij een volledig verstopte aanzuigdarm.
- Voorzien van een blowerfunctie om ontoegankelijke plaatsen schoon te maken en natte oppervlakten droog te blazen.



Standaard toebehoren:
P-70219: harmonicafilter, P-70297: plasticen opvangzak, P-72899: filterstofzak, P-72942: aluminium buizenset (zwart gelakt), P-81739: stofzuigerslang met handgreep, P-81745: slangadapter met luchtregelaar machinezijde, W107402706: vloerzuigmond...

Cap. stofopvang	21 l
Cap. vloeistofopvang	18 l
Lengte slang	3,5 m
Debiet	3,6 m ³ /min
Max. onderdruk	210 mbar
Geluidsdrukniveau	64 dB(A)
Geschikt voor stofklasse	L
Penetratiegraad stof	<1 %
Afdichtingsklasse	IP24
Gewicht zonder kabel	7 kg

EAN: 0088381684774

VC3011L



Stofzuiger L-klasse 1000W

- Bedrijfsstofzuiger met een filtratiegraad van minimum 99%, voor het opzuigen van licht schadelijk stof met een maximale toegelaten concentratie >1 mg/m³.
- Filterreiniging door omgekeerde luchtstroom met een eenvoudige druk op de knop.
- Stevige roestvrijstalen kuip met gladde binnenkant voor een eenvoudig legen van de stofzuiger.
- By-pass systeem zorgt voor een betrouwbare motorkoeling, zelfs bij een volledig verstopte aanzuigdarm.



Standaard toebehoren:
P-70219: harmonicafilter, P-70297: plasticen opvangzak, P-72899: filterstofzak, P-72942: aluminium buizenset (zwart gelakt), P-81739: stofzuigerslang met handgreep, P-81745: slangadapter met luchtregelaar machinezijde, W107402706: vloerzuigmond...

Cap. stofopvang	26 l
Cap. vloeistofopvang	23 l
Lengte slang	3,5 m
Debiet	3,6 m ³ /min
Max. onderdruk	210 mbar
Geluidsdrukniveau	64 dB(A)
Geschikt voor stofklasse	L
Penetratiegraad stof	<1 %
Afdichtingsklasse	IP24
Gewicht zonder kabel	10 kg

EAN: 0088381684781

VC3012L



Stofzuiger L-klasse 1200W

- Bedrijfsstofzuiger met een filtratiegraad van minimum 99%, voor het opzuigen van licht schadelijk stof met een maximale toegelaten concentratie >1 mg/m³.
- Filterreiniging door omgekeerde luchtstroom met een eenvoudige druk op de knop.
- Inschakelautomaat voor automatische stofafzuiging van het aangesloten gereedschap; de vertraagde stofzuigerstart en de zachttaalloop vermijden stroompieken.
- Duurzame uitwasbare PET-vliesfilter.



Standaard toebehoren:
P-70219: harmonicafilter, P-70297: plasticen opvangzak, P-70346: gebogen handgreep inox, P-70378: stofzuigadapter, P-70437: stofzuigerbuis, P-81789: vloerborstel, P-84078: filterstofzak, P-84084: stofzuigerslang 32mm, W6084: kierzuigmond

Cap. stofopvang	24 l
Cap. vloeistofopvang	19 l
Lengte slang	4,0 m
Debiet	3,7 m ³ /min
Max. onderdruk	250 mbar
Geluidsdrukniveau	59 dB(A)
Geschikt voor stofklasse	L
Penetratiegraad stof	<1 %
Afdichtingsklasse	IPX4
Afmetingen (L x B x H)	450 x 380 x 595 mm
Gewicht zonder kabel	10 kg

EAN: 0088381829434

Stofzuigers

VC3012M

Stofzuiger M-klasse 1200W



- Bedrijfsstofzuiger met een filtratiegraad van 99,9%, voor het opzuigen van gemiddeld schadelijk stof met een maximale blootstellingswaarde van $>0,1 \text{ mg/m}^3$ (waaronder ook houtstof).
- Filterreiniging door omgekeerde luchtdruk met een eenvoudige druk op de knop.
- Inschakelautomaat voor automatische stofafzuiging van het aangesloten gereedschap; de vertraagde stofzuigerstart en de zachtloop vermijden stroompieken.
- Duurzame uitwasbare PET-vliesfilter.



Standaard toebehoren:

P-70219: harmonicafilter, P-70297: plastic opvangzak, P-70346: gebogen handgreep inox, P-70378: stofzuigadapter, P-70437: stofzuigerbuis, P-81789: vloerborstel, P-84078: filterstofzak, P-84084: stofzuigerslang 32mm, W6084: kierzuigmond

Cap. stofopvang	23,5 l
Cap. vloeistofopvang	18,8 l
Lengte slang	4,0 m
Debiet	3,7 m ³ /min
Max. onderdruk	230 mbar
Geluidsrukniveau	59 dB(A)
Geschikt voor stofklasse	M
Penetratiegraad stof	<0,1 %
Afdichtingsklasse	IPX4
Afmetingen (L x B x H)	450 x 380 x 595 mm
Gewicht zonder kabel	10 kg

EAN: 0088381829458

VC2211MX1

Stofzuiger M-klasse 1050W

173



- Bedrijfsstofzuiger met een filtratiegraad van minimum 99,9%, voor het opzuigen van gemiddeld schadelijk stof met een maximale toegelaten concentratie $>0,1 \text{ mg/m}^3$ zoals kwartsstof, verf, gips...
- Controle van de luchtsnelheid in functie van de slangdiameter, met waarschuwingssignaal wanneer de snelheid onder 20m/s zakt.
- Driedovoudige filtratie door fijnmazige voorfilter, schuimfilter en harmonicafilter in polyester.
- Automatische filterreiniging zonder zuigkrachtonderbreking: om de 10 seconden wordt elk van beide filters afzonderlijk uitgeblazen door tegendruk terwijl de andere filter verder zuigt.



Standaard toebehoren:

141875-9: harmonicafilter, 192562-3: gebogen stofzuigerbuis, 192563-1: rechte stofzuigerbuis, 195433-3: stofzuigerslang 28mm 3,5m, 195434-1: stofzuigerslang 38mm 2,5m, 195440-6: plastic opvangzak, 195544-4: Kabelbeugel 10-33, 195545-2: stofzuigadapter, 195546-0: stofzuigadapter

Cap. stofopvang	22 l
Cap. vloeistofopvang	17 l
Auto filterreiniging	✓
Lengte slang	3,5 m
Debiet	3,5 m ³ /min
Max. onderdruk	220 mbar
Geluidsrukniveau	73 dB(A)
Geschikt voor stofklasse	M
Penetratiegraad stof	<0,1 %
Afdichtingsklasse	IP X4
Afmetingen (L x B x H)	552 x 398 x 569 mm
Gewicht zonder kabel	16,3 kg

EAN: 0088381698191

VC2510LX1

Stofzuiger L-klasse 1050W

173



- Bedrijfsstofzuiger met een filtratiegraad van minimum 99%, voor het opzuigen van licht schadelijk stof met een maximale toegelaten concentratie $>1 \text{ mg/m}^3$.
- Dank zij het aansluitbaar vermogen van 2600W (2400W bij maximale zuigkracht) en de twee bijgeleverde slangen met verschillende aansluitmoffen, is deze stofzuiger geschikt voor rechtstreekse stofafzuiging van nagenoeg alle Makita machines, en dit zonder bijkomende adapterstukken.



Standaard toebehoren:

192562-3: gebogen stofzuigerbuis, 192563-1: rechte stofzuigerbuis, 195433-3: stofzuigerslang 28mm 3,5m, 195434-1: stofzuigerslang 38mm 2,5m, 195440-6: plastic opvangzak, 195441-4: harmonica filter, 195544-4: Kabelbeugel 10-33, 195545-2: stofzuigadapter, 195546-0: stofzuigadapter

Cap. stofopvang	25 l
Cap. vloeistofopvang	14 l
Auto filterreiniging	✓
Lengte slang	3,5 m
Debiet	3,5 m ³ /min
Max. onderdruk	220 mbar
Geluidsrukniveau	73 dB(A)
Geschikt voor stofklasse	L
Penetratiegraad stof	<1 %
Afdichtingsklasse	IP X4
Afmetingen (L x B x H)	432 x 416 x 451 mm
Gewicht zonder kabel	10,5 kg

EAN: 0088381615174

VC3210LX1

Stofzuiger L-klasse 1050W

173



- Bedrijfsstofzuiger met een filtratiegraad van minimum 99%, voor het opzuigen van licht schadelijk stof met een maximale toegelaten concentratie $>1 \text{ mg/m}^3$.
- Dank zij het aansluitbaar vermogen van 2600W (2400W bij maximale zuigkracht) en de twee bijgeleverde slangen met verschillende aansluitmoffen, is deze stofzuiger geschikt voor rechtstreekse stofafzuiging van nagenoeg alle Makita machines, en dit zonder bijkomende adapterstukken.



Standaard toebehoren:

192562-3: gebogen stofzuigerbuis, 192563-1: rechte stofzuigerbuis, 195433-3: stofzuigerslang 28mm 3,5m, 195434-1: stofzuigerslang 38mm 2,5m, 195440-6: plastic opvangzak, 195441-4: harmonica filter, 195544-4: Kabelbeugel 10-33, 195545-2: stofzuigadapter, 195546-0: stofzuigadapter

Cap. stofopvang	32 l
Cap. vloeistofopvang	27 l
Auto filterreiniging	✓
Lengte slang	3,5 m
Debiet	3,5 m ³ /min
Max. onderdruk	220 mbar
Geluidsrukniveau	73 dB(A)
Geschikt voor stofklasse	L
Penetratiegraad stof	<1 %
Afdichtingsklasse	IP X4
Afmetingen (L x B x H)	552 x 398 x 685 mm
Gewicht zonder kabel	14,5 kg

EAN: 0088381615211

VC3211MX1

Stofzuiger M-klasse 1050W

173



- Bedrijfsstofzuiger met een filtratiegraad van minimum 99,9%, voor het opzuigen van gemiddeld schadelijk stof met een maximale toegelaten concentratie $>0,1 \text{ mg/m}^3$ zoals kwartsstof, verf, gips...
- Controle van de luchtsnelheid in functie van de slangdiameter, met waarschuwingssignaal wanneer de snelheid onder 20m/s zakt.
- Driedovoudige filtratie door fijnmazige voorfilter, schuimfilter en harmonicafilter in polyester.
- Automatische filterreiniging zonder zuigkrachtonderbreking: om de 10 seconden wordt elk van beide filters afzonderlijk uitgeblazen door tegendruk terwijl de andere filter verder zuigt.



Standaard toebehoren:

141875-9: harmonicafilter, 192562-3: gebogen stofzuigerbuis, 192563-1: rechte stofzuigerbuis, 195433-3: stofzuigerslang 28mm 3,5m, 195434-1: stofzuigerslang 38mm 2,5m, 195440-6: plastic opvangzak, 195544-4: Kabelbeugel 10-33, 195545-2: stofzuigadapter, 195546-0: stofzuigadapter

Cap. stofopvang	32 l
Cap. vloeistofopvang	27 l
Auto filterreiniging	✓
Lengte slang	3,5 m
Debiet	3,5 m ³ /min
Max. onderdruk	220 mbar
Geluidsrukniveau	73 dB(A)
Geschikt voor stofklasse	M
Penetratiegraad stof	<0,1 %
Afdichtingsklasse	IP X4
Afmetingen (L x B x H)	552 x 398 x 685 mm
Gewicht zonder kabel	16,9 kg

EAN: 0088381639200

COMBOPACKS

BOREN EN SCHROEVEN

BOREN EN BREKEN

SLIJPEN EN SCHUREN

SNIJDEN

ZAGEN

SCHAVEN EN FREZEN

NIETEN EN NAGELN

METEN

STOFZUIGEN

DIVERSEN

TUIJN

Stofzuigers

VC3211HX1

Stofzuiger H-klasse 1050W

173



- Bedrijfsstofzuiger met een filtratiegraad van minimum 99,995%, voor het opzuigen van hoog schadelijk stof met een maximale toegelaten concentratie <math><0,1 \text{ mg/m}^3</math> (zoals b.v. asbest).
- Controle van de luchtsnelheid in functie van de slangdiameter, met waarschuwingssignaal wanneer de snelheid onder 20m/s zakt.
- Drievoudige filtratie door fijnmazige voorfilter, schuimfilter en harmonicafilter in polyester.
- Automatische filterreiniging zonder zuigkrachtonderbreking: om de 10 seconden wordt elk van beide filters afzonderlijk uitgeblazen door tegendruk terwijl de andere filter verder zuigt.



Standaard toebehoren:
192562-3: gebogen stofzuigerbuis, 192563-1: rechte stofzuigerbuis, 195433-3: stofzuigerslang 28mm 3,5m, 195434-1: stofzuigerslang 38mm 2,5m, 195544-4: Kabelbeugel 10-33, 195545-2: stofzuigadapter, 195546-0: stofzuigadapter, 195547-8: stofzuigadapter...

Cap. stofopvang	32 l
Cap. vloestofopvang	27 l
Auto filterreiniging	✓
Lengte slang	3,5 m
Debiet	3,5 m ³ /min
Max. onderdruk	220 mbar
Geluidsdrukniveau	73 dB(A)
Geschikt voor stofklasse	H
Penetratiegraad stof	<math><0,005 \text{ \%}</math>
Afdichtingsklasse	IP X4
Afmetingen (L x B x H)	552 x 398 x 685 mm
Gewicht zonder kabel	16,9 kg

EAN: 0088381654524

VC4210LX

Stofzuiger L-klasse 1200W



- Bedrijfsstofzuiger met een filtratiegraad van minimum 99%, voor het opzuigen van licht schadelijk stof met een maximale toegelaten concentratie >math>1 \text{ mg/m}^3</math>.
- Automatische filterreiniging zonder zuigkrachtonderbreking: elke filterhelft wordt afzonderlijk uitgeblazen terwijl de andere helft verder zuigt.
- Inschakelautomaat voor automatische stofafzuiging van het aangesloten gereedschap; de vertraagde stofzuigerstart en de zachtloop vermijden stroompieken.
- Duurzame uitwasbare PET-vliesfilter.



Standaard toebehoren:
P-70346: gebogen handgreep inox, P-70378: stofzuigadapter, P-81789: vloerborstel, P-84084: stofzuigerslang 32mm, W107418350: stofzuigerbuis, W107418351: platte plooi-filter, W107418353: filterstofzak in fleec, W107418355: plastic opvangzak, W6084: kierzuigmond

Cap. stofopvang	34 l
Cap. vloestofopvang	30 l
Auto filterreiniging	✓
Lengte slang	4,0 m
Debiet	4,5 m ³ /min
Max. onderdruk	250 mbar
Geluidsdrukniveau	60 dB(A)
Geschikt voor stofklasse	L
Penetratiegraad stof	<math><1 \text{ \%}</math>
Afdichtingsklasse	IPX4
Afmetingen (L x B x H)	500 x 380 x 600 mm
Gewicht zonder kabel	15 kg

EAN: 0088381846011

VC4210MX

Stofzuiger M-klasse 1200W



- Bedrijfsstofzuiger met een filtratiegraad van minimum 99,9%, voor het opzuigen van gemiddeld schadelijk stof met een maximale toegelaten concentratie >math>0,1 \text{ mg/m}^3</math> zoals kwartsstof, verf, gips...
- Controle van de luchtsnelheid in functie van de slangdiameter, met waarschuwingssignaal wanneer de snelheid onder 20m/s zakt.
- Automatische filterreiniging zonder zuigkrachtonderbreking: elke filterhelft wordt afzonderlijk uitgeblazen terwijl de andere helft verder zuigt.



Standaard toebehoren:
P-70346: gebogen handgreep inox, P-70378: stofzuigadapter, P-81789: vloerborstel, P-84084: stofzuigerslang 32mm, W107418350: stofzuigerbuis, W107418351: platte plooi-filter, W107418353: filterstofzak in fleec, W107418355: plastic opvangzak, W6084: kierzuigmond

Cap. stofopvang	34 l
Cap. vloestofopvang	30 l
Auto filterreiniging	✓
Lengte slang	4,0 m
Debiet	4,5 m ³ /min
Max. onderdruk	250 mbar
Geluidsdrukniveau	60 dB(A)
Geschikt voor stofklasse	M
Penetratiegraad stof	<math><0,1 \text{ \%}</math>
Afdichtingsklasse	IPX4
Afmetingen (L x B x H)	500 x 380 x 600 mm
Gewicht zonder kabel	15 kg

EAN: 0088381846035

DK9525

Combopack haakse slijper 125mm + stofzuiger



- De VC2510L is een bedrijfsstofzuiger met een filtratiegraad van 99%, voor het opzuigen van licht schadelijk stof met een maximale blootstellingswaarde van >math>1 \text{ mg/m}^3</math>.
- De 9565CR is een robuuste en krachtige 125mm slijper voor betrouwbaar slijpwerk in diverse materialen.

Standaard toebehoren:
196845-3: beschermkap met stofafzuiging

Haakse slijper 125mm	9565CRX1
Stofzuiger	VC2510LX1

EAN: 0088381870320

DK6525

Combopack schuurmachine + stofzuiger



- De VC2510L is een bedrijfsstofzuiger met een filtratiegraad van 99%, voor het opzuigen van licht schadelijk stof met een maximale blootstellingswaarde van >math>1 \text{ mg/m}^3</math>.
- De BO6050 is een zeer krachtige excenterschuurmachine met twee standen: vrij rotatie voor de fijnste afwerking en geforceerde rotatie voor maximale afnamecapaciteit.

Schuurmachine	BO6050J
Stofzuiger	VC2510LX1

EAN: 0088381870337

MACHINES

DIVERSEN



Diversen

DTR180ZJ



Vlechtmachine 18V/14.4V

- Snelle machine voor het vlechten van betonijzer.
- Modus voor enkelvoudig of continu vlechten
- In continu modus kan de machine geactiveerd worden door de binnenzijde van de klem tegen het punt te drukken waar de staven elkaar kruisen.
- De spanning van de verbinding kan in 6 stappen ingesteld worden, afhankelijk van de toepassing.
- Draaddikte 0,8 mm. Te gebruiken met originele Makita spoelen (blank metaal) of andere compatibele spoelen.



Standaard toebehoren:
346449-3: draaghaak, 783208-8: inbussleutel 2,5x60mm, 821552-6: MAKPAC IV opbergkoffer

Capaciteit	(D10xD10) - (D13x2)x (D13x2) mm
Bijgeleverde accu's	0
Draaddikte	0,8 mm
Vibratieniveau	2,5 m/s ²
Geluidsdruk niveau	78 dB(A)
Afmetingen (L x B x H)	304x 93 x 318 mm
Netto gewicht	2,3 kg

EAN: 0088381859431

DVR350RTE



Betontrilnaald 18 V

- Snoerloze betontrilnaald laat toe om snel en eenvoudig een luchtbelvrij beton te verkrijgen met een aanzienlijk hogere sterkte.
- Trilnaald van 80 cm lengte voor het efficiënt trillen van beton in alle mogelijke vormen van bekisting.

Bijgeleverde accu's	2 x 5,0Ah
Vibratie frequentie	13000 min ⁻¹
Lengte trilnaald	80 cm
Diameter trilnaald	25 mm
Vibratieniveau	3 m/s ²
Geluidsdruk niveau	74 dB(A)
Afmetingen (L x B x H)	1083 x 93 x 250 mm
Gewicht met accu	3.3 kg

Standaard toebehoren:
195584-2: snellader DC18RC, 197280-8: Li-ion accu BL1850B (2x), 821766-7: kunststof koffer voor accu en lader DVR450-850

EAN: 0088381813853

DVR350ZK



Betontrilnaald 18 V

- Snoerloze betontrilnaald laat toe om snel en eenvoudig een luchtbelvrij beton te verkrijgen met een aanzienlijk hogere sterkte.
- Trilnaald van 80 cm lengte voor het efficiënt trillen van beton in alle mogelijke vormen van bekisting.

Bijgeleverde accu's	0
Vibratie frequentie	13000 min ⁻¹
Lengte trilnaald	80 cm
Diameter trilnaald	25 mm
Vibratieniveau	3 m/s ²
Geluidsdruk niveau	74 dB(A)
Afmetingen (L x B x H)	1083 x 93 x 250 mm
Netto gewicht	2.7 kg

EAN: 3240890389268

DVR450ZK



Betontrilnaald 18 V

- Snoerloze betontrilnaald laat toe om snel en eenvoudig een luchtbelvrij beton te verkrijgen met een aanzienlijk hogere sterkte.
- Trilnaald van 120 cm lengte voor het efficiënt trillen van beton in alle mogelijke vormen van bekisting.

Bijgeleverde accu's	0
Vibratie frequentie	13000 min ⁻¹
Lengte trilnaald	120 cm
Diameter trilnaald	25 mm
Vibratieniveau	<=2,5 m/s ²
Geluidsdruk niveau	70 dB(A)
Afmetingen (L x B x H)	1483 x 93 x 250 mm
Netto gewicht	3,2 kg

EAN: 0088381677165

DVR450RTE



Betontrilnaald 18 V

- Snoerloze betontrilnaald laat toe om snel en eenvoudig een luchtbelvrij beton te verkrijgen met een aanzienlijk hogere sterkte.
- Trilnaald van 120 cm lengte voor het efficiënt trillen van beton in alle mogelijke vormen van bekisting.

Bijgeleverde accu's	2 x 5,0Ah
Vibratie frequentie	13000 min ⁻¹
Lengte trilnaald	120 cm
Diameter trilnaald	25 mm
Vibratieniveau	72,5 m/s ²
Geluidsdruk niveau	70 dB(A)
Afmetingen (L x B x H)	1483 x 93 x 250 mm
Netto gewicht	3,3 kg
Gewicht met accu	3.8 kg

EAN: 0088381813860

Standaard toebehoren:
195584-2: snellader DC18RC, 197280-8: Li-ion accu BL1850B (2x), 821766-7: kunststof koffer voor accu en lader DVR450-850

18V LXT

Diversen

DVR850ZK



18V LXT

Betontrilnaald 18 V

- Snoerloze betontrilnaald laat toe om snel en eenvoudig een luchtbelvrij beton te verkrijgen met een aanzienlijk hogere sterkte.
- Trilnaald van 240 cm lengte voor het efficiënt trillen van beton in alle mogelijke vormen van bekisting.

Bijgeleverde accu's	0
Vibratie frequentie	12500 min ⁻¹
Lengte trilnaald	240 cm
Diameter trilnaald	25 mm
Vibratieniveau	72,5 m/s ²
Geluidsdruk niveau	770 dB(A)
Afmetingen (L x B x H)	2683 x 93 x 250 mm
Netto gewicht	4.8 kg

EAN: 3240890389275

DVR850RTE



18V LXT

Betontrilnaald 18 V

- Snoerloze betontrilnaald laat toe om snel en eenvoudig een luchtbelvrij beton te verkrijgen met een aanzienlijk hogere sterkte.
- Trilnaald van 240 cm lengte voor het efficiënt trillen van beton in alle mogelijke vormen van bekisting.

Bijgeleverde accu's	2 x 5,0Ah
Vibratie frequentie	12500 min ⁻¹
Lengte trilnaald	240 cm
Diameter trilnaald	25 mm
Vibratieniveau	72,5 m/s ²
Geluidsdruk niveau	770 dB(A)
Afmetingen (L x B x H)	2683 x 93 x 250 mm
Netto gewicht	4,5 kg
Gewicht met accu	5.4 kg

Standaard toebehoren:
195584-2: snellader DC18RC, 197280-8: Li-ion accu BL1850B (2x),
821766-7: kunststof koffer voor accu en lader DVR450-850

EAN: 0088381813877

DGP180Z



LXT 18V

Vetpomp 18V

- Traploos regelbaar debiet dankzij een variabele snelheidsregeling met vario schakelaar.
- Twee instellingen voor het debiet: hoog of automatisch. In automatische modus wordt bij een verstopping de laaddruk automatisch verhoogd en het debiet verlaagd.
- Capaciteit: 400 ml patroon of 473 ml bij gebruik vet in bulk.
- Inclusief 1200 mm hogedrukslang met veerbescherming.
- Verlichting met twee geïntegreerde leds voor comfortabel werken op slecht verlichte plaatsen.



Bijgeleverde accu's	0
Max. druk	690 bar
Debiet	145-295 ml/min
Afmetingen (L x B x H)	390x100x240 mm
Netto gewicht	4.0 kg

EAN: 0088381886819

DGP180RT



LXT 18V

Vetpomp 18V

- Traploos regelbaar debiet dankzij een variabele snelheidsregeling met vario schakelaar.
- Twee instellingen voor het debiet: hoog of automatisch. In automatische modus wordt bij een verstopping de laaddruk automatisch verhoogd en het debiet verlaagd.
- Capaciteit: 400 ml patroon of 473 ml bij gebruik vet in bulk.
- Inclusief 1200 mm hogedrukslang met veerbescherming.
- Verlichting met twee geïntegreerde leds voor comfortabel werken op slecht verlichte plaatsen.



Standaard toebehoren:
195584-2: snellader DC18RC, 197280-8: Li-ion accu BL1850B (2x)

Bijgeleverde accu's	2 x 5,0Ah
Max. druk	690 bar
Debiet	145-295 ml/min
Afmetingen (L x B x H)	390x100x240 mm
Netto gewicht	4.0 kg

EAN: 0088381886772

DRV150ZJ



18V LXT BL

Accu blindklinknagelpistool 18V

- Accu klinknagelpistool voor extreem snel bevestigen van klinknagels (revetten).
- Snelle mondstukwissel voor verschillende klinknageldiameters.
- De klinknagel zit stevig vast in het mondstuk voor het werken in iedere positie.
- Transparant opvangreservoir voor het eenvoudig ledigen van de resterende nietdoornen.
- Ingebouwde ledverlichting vergemakkelijkt het werken op slecht verlichte plaatsen.



Standaard toebehoren:
191C03-4: set B voor 4,8 mm (Neusstuk+beaandrukker; zonder pijp),
191C04-2: set B voor 4,0 mm (Neusstuk+beaandrukker; zonder pijp),
191D57-7: vet blindklinknagelpistool, 199728-6: Set voor 3,2 mm (Neusstuk+beaandrukker+pijp)...

Bijgeleverde accu's	0
Slaglengte	25 mm
Diameter blindklinknagels	2,4-4,8 mm
Trekkkracht	10 kN
Afmetingen (L x B x H)	310x80x270 mm
Netto gewicht	1.9 kg

EAN: 0088381876452

COMBOPACKS

BOREN EN
SCHROEVEN

BOREN EN
BREKEN

SLIJPEN EN
SCHUREN

SNIJDEN

ZAGEN

SCHAVEN EN
FREZEN

NIETEN EN
NAGELN

METEN

STOFZUIGEN

DIVERSEN

TUIN

Diversen

DRV250ZJ

Accu blindklinknagelpistool 18V



- Accu klinknagelpistool voor extreem snel bevestigen van klinknagels (revetten).
- Snelle mondstukwissel voor verschillende klinknageldiameters.
- De klinknagel zit stevig vast in het mondstuk voor het werken in iedere positie.
- Transparant opvangreservoir voor het eenvoudig ledigen van de resterende nietdoornen.
- Ingebouwde ledverlichting vergemakkelijkt het werken op slecht verlichte plaatsen.



Standaard toebehoren:

191D57-7: vet blindklinknagelpistool, 191F78-1: set voor 6,4 mm (Neusstuk+bekaandrukker+pijp), 191F79-9: set A voor 4,8 mm (Neusstuk+bekaandrukker+pijp), 199725-2: set voor 6,0 mm (Neusstuk+bekaandrukker+pijp), 199730-9: Bek set 6.4 (bereik 4,8 - 6,4 mm)

Bijgeleverde accu's	0
Slaglengte	30 mm
Diameter blindklinknagels	4,8-6,4 mm
Trekkraft	20 kN
Afmetingen (L x B x H)	320x80x287 mm
Netto gewicht	2.1 kg

18V LXT BL

EAN: 0088381876377



Diversen

DCG180RA



18V **LXT**

Kitpistool 18V

- Uiterst krachtige en compacte accukitspuit.
- Standaard geleverd met houder en extrusiestang voor 300 ml patronen. Een koker in aluminium voor het gebruik van 600 ml patronen, borsten of kit in bulkverpakking is als optie verkrijgbaar.
- Optimale controle over het debiet dank zij de combinatie van een traploos instelbare maximumsnelheid en een vario-schakelaar om de snelheid te doseren bij aanzet en eindpunt of bij het ronden van hoeken.



Standaard toebehoren:
195584-2: snellader DC18RC, 196351-8: patroonhouder set A 300 ml,
197254-9: Li-ion accu BL1820B, 821568-1: kunststof koffer

Bijgeleverde accu's	1 x 2,0Ah
Extrusiesnelheid	0-28 mm/s
Slaglengte	214-350 mm
Max. extrusiekracht	5000 N
Geluidsrukniveau	770 dB(A)
Afmetingen (L x B x H)	538 x 108 x 264 mm
Netto gewicht	2,1 kg

EAN: 0088381682770

DCG180ZK



18V **LXT**

Kitpistool 18V

- Uiterst krachtige en compacte accukitspuit.
- Standaard geleverd met houder en extrusiestang voor 300 ml patronen. Een koker in aluminium voor het gebruik van 600 ml patronen, borsten of kit in bulkverpakking is als optie verkrijgbaar.
- Optimale controle over het debiet dank zij de combinatie van een traploos instelbare maximumsnelheid en een vario-schakelaar om de snelheid te doseren bij aanzet en eindpunt of bij het ronden van hoeken.



Standaard toebehoren:
195246-2: veiligheidsbril, 196351-8: patroonhouder set A 300 ml,
821568-1: kunststof koffer

Bijgeleverde accu's	0
Extrusiesnelheid	0-28 mm/s
Slaglengte	214-350 mm
Max. extrusiekracht	5000 N
Geluidsrukniveau	770 dB(A)
Afmetingen (L x B x H)	538 x 108 x 264 mm
Netto gewicht	2,1 kg

EAN: 0088381658768

DCG180ZXK



18V **LXT**

Kitpistool 18V

- Uiterst krachtige en compacte accukitspuit.
- Standaard geleverd met houder en extrusiestang 300 ml kokers alsook een set voor het werken met 600 ml kokers, borsten of kit in bulkverpakking.
- Optimale controle over het debiet dank zij de combinatie van een traploos instelbare maximumsnelheid en een vario-schakelaar om de snelheid te doseren bij aanzet en eindpunt of bij het ronden van hoeken.



Standaard toebehoren:
195246-2: veiligheidsbril, 196351-8: patroonhouder set A 300 ml,
196352-6: koker set B 600 ml alu, 821568-1: kunststof koffer

Bijgeleverde accu's	0
Extrusiesnelheid	0-28 mm/s
Slaglengte	214-350 mm
Max. extrusiekracht	5000 N
Geluidsrukniveau	770 dB(A)
Afmetingen (L x B x H)	538 x 108 x 264 mm
Netto gewicht	2,1 kg

EAN: 0088381694520

DCG180RAX



18V **LXT**

Kitpistool 18V

- Uiterst krachtige en compacte accukitspuit.
- Standaard geleverd met houder en extrusiestang 300 ml kokers alsook een set voor het werken met 600 ml kokers, borsten of kit in bulkverpakking.
- Optimale controle over het debiet dank zij de combinatie van een traploos instelbare maximumsnelheid en een vario-schakelaar om de snelheid te doseren bij aanzet en eindpunt of bij het ronden van hoeken.



Standaard toebehoren:
195584-2: snellader DC18RC, 196351-8: patroonhouder set A 300 ml,
196352-6: koker set B 600 ml alu, 197254-9: Li-ion accu BL1820B,
821568-1: kunststof koffer

Bijgeleverde accu's	1 x 2,0Ah
Extrusiesnelheid	0-28 mm/s
Slaglengte	214-350 mm
Max. extrusiekracht	5000 N
Geluidsrukniveau	770 dB(A)
Afmetingen (L x B x H)	538 x 108 x 264 mm
Netto gewicht	2,1 kg

EAN: 0088381694407

CG100DZAK



10.8V **CXT**

Kitpistool CXT

- Uiterst krachtige en compacte accukitspuit.
- Standaard geleverd met houder en extrusiestang voor 300 ml patronen. Een koker in aluminium voor het gebruik van 600 ml patronen, borsten of kit in bulkverpakking is als optie verkrijgbaar.
- Optimale controle over het debiet dank zij de combinatie van een traploos instelbare maximumsnelheid en een vario-schakelaar om de snelheid te doseren bij aanzet en eindpunt of bij het ronden van hoeken.



Standaard toebehoren:
195246-2: veiligheidsbril, 196351-8: patroonhouder set A 300 ml,
821710-4: kunststof koffer

Bijgeleverde accu's	0
Extrusiesnelheid	0 - 28 mm/s
Slaglengte	214 mm
Max. extrusiekracht	5000 N
Afmetingen (L x B x H)	404 x 108 x 259 mm
Netto gewicht	1,9 kg

EAN: 0088381850018

COMBOPACKS

BOREN EN
SCHROEVEN

BOREN EN
BREKEN

SLIJPEN EN
SCHUREN

SNIJDEN

ZAGEN

SCHAVEN EN
FREZEN

NIETEN EN
NAGELEN

METEN

STOFZUIGEN

DIVERSEN

TUIN

Diversen

CG100DSAEB

Kitpistool CXT



- Geleverd met koker in aluminium en accessoires voor het gebruik van 600 ml patronen, worsten of kit in bulkverpakking.
- Optimale controle over het debiet dank zij de combinatie van een traploos instelbare maximumsnelheid en een vario-schakelaar om de snelheid te doseren bij aanzet en eindpunt of bij het rondenvan hoeken.
- Ingebouwde ledverlichting vergemakkelijkt het werken op slecht verlichte plaatsen.



Standaard toebehoren:
195246-2: veiligheidsbril, 196352-6: koker set B 600 ml alu, 197355-3: snellader DC10SA, 197394-3: CXT accu BL1020B (2x), 821710-4: kunststof koffer

10.8V CXT

Bijgeleverde accu's	2 x 2,0Ah
Extrusiesnelheid	0 - 28 mm/s
Slaglengthe	214-350 mm
Max. extrusiekracht	5000 N
Afmetingen (L x B x H)	404 x 108 x 259 mm
Netto gewicht	1,9 kg

EAN: 0088381850186

CG100DSAEA

Kitpistool CXT



- Uiterst krachtige en compacte accukitspuit.
- Standaard geleverd met houder en extrusiestang voor 300 ml patronen. Een koker in aluminium voor het gebruik van 600 ml patronen, worsten of kit in bulkverpakking is als optie verkrijgbaar.
- Optimale controle over het debiet dank zij de combinatie van een traploos instelbare maximumsnelheid en een vario-schakelaar om de snelheid te doseren bij aanzet en eindpunt of bij het rondenvan hoeken.



Standaard toebehoren:
195246-2: veiligheidsbril, 196351-8: patroonhouder set A 300 ml, 197355-3: snellader DC10SA, 197394-3: CXT accu BL1020B (2x), 821710-4: kunststof koffer

10.8V CXT

Bijgeleverde accu's	2 x 2,0Ah
Extrusiesnelheid	0 - 28 mm/s
Slaglengthe	214-350 mm
Max. extrusiekracht	5000 N
Afmetingen (L x B x H)	404 x 108 x 259 mm
Netto gewicht	1,9 kg

EAN: 0088381850070

CP100DZJ

Multicutter CXT



- De CP100D is veelzijdig inzetbaar voor het snijden van verschillende, flexibele en zachte materialen zoals tapijt, karton en andere stoffen.

Standaard toebehoren:
821549-5: MAKPAC I opbergkoffer

10.8V CXT

Bijgeleverde accu's	0
Toerental onbelast	300 t.p.m.
Snijcapaciteit	6 mm
Afmetingen (L x B x H)	272 x 66 x 77 mm
Netto gewicht	0,72 kg

EAN: 0088381843607

CP100DSY1J

Multicutter CXT



- De CP100D is veelzijdig inzetbaar voor het snijden van verschillende, flexibele en zachte materialen zoals tapijt, karton en andere stoffen.



Standaard toebehoren:
197355-3: snellader DC10SA, 197390-1: CXT Li-ion accu BL1015 10,8V, 198603-3: Mes voor multicutter, 821549-5: MAKPAC I opbergkoffer

10.8V CXT

Bijgeleverde accu's	1 x 1,5Ah
Toerental onbelast	300 t.p.m.
Snijcapaciteit	6 mm
Afmetingen (L x B x H)	272 x 66 x 77 mm
Netto gewicht	0,72 kg

EAN: 0088381843669

DUB185Z

Blazer 18V



- Compacte maar zeer krachtige blazer op accu met hoge luchtsnelheid.
- Luchtdebiet regelbaar door variabele schakelaar met voorkeuze voor drie maximumstanden.
- Mits gebruik van een optionele stofzak ook als zuigapparaat bruikbaar.
- Ergonomische, naar onder versmallende handgreep met comfortabele softgrip bekleding.
- Wordt geleverd zonder accu's noch lader. Zo kan u op een prijsbewuste wijze uw Makita machinepark uitbreiden.



Standaard toebehoren:
123245-4: rubberen blaas/zuigmond

18V LXT

Bijgeleverde accu's	0
Toerental onbelast	0 - 18000 t.p.m.
Max. luchtsnelheid	352 km/h
Debiet	0-3,2 m³/min
Max. onderdruk	58 mbar
Blaaskracht	3,1 N
Geluidsdrukniveau	83 dB(A)
Afmetingen (L x B x H)	517x 156 x 210 mm
Netto gewicht	1.6 kg

EAN: 0088381897877

Diversen

DUB186Z

Blazer 18V



- Compacte maar krachtige blazer met verlengde blaasmond voor het blazen op de grond.
- Luchtdebiet regelbaar door variabele schakelaar met voorkeuze voor drie maximumstanden.
- Ergonomische, naar onder versmallende handgreep met comfortabele softgrip bekleding.
- Wordt geleverd zonder accu's noch lader. Zo kan u op een prijsbewuste wijze uw Makita machinepark uitbreiden.

Bijgeleverde accu's	0
Toerental onbelast	0 - 18000 t.p.m.
Vibratieniveau	2,5 m/s ²
Max. lichtsnelheid	245 km/h
Debiet	3,2 m ³ /min
Blaaskracht	2,5 N
Vibr. onzekerheidsfactor	1,5 m/s ²
Geluidsdruk niveau	82,5 dB(A)
Afmetingen (L x B x H)	861 x 156 x 210 mm
Netto gewicht	1,6 kg

EAN: 0088381897938

18V LXT

UB100DZ

Blazer CXT



- Compacte maar zeer krachtige blazer op accu met hoge lichtsnelheid.
- Luchtdebiet regelbaar door variabele schakelaar met voorkeuze voor drie maximumstanden.
- Mits gebruik van een optionele stofzak ook als zuigapparaat bruikbaar.
- Ergonomische, naar onder versmallende handgreep met comfortabele softgrip bekleding.
- Wordt geleverd zonder accu's noch lader. Zo kan u op een prijsbewuste wijze uw Makita machinepark uitbreiden.

Standaard toebehoren:
123245-4: rubberen blaas/zuigmond

Bijgeleverde accu's	0
Toerental onbelast	0 - 15.800 t.p.m.
Max. lichtsnelheid	270 km/h
Debiet	0-2,6 m ³ /min
Max. onderdruk	40 mbar
Blaaskracht	1,8 N
Geluidsdruk niveau	74 dB(A)
Afmetingen (L x B x H)	505x155x184 mm
Netto gewicht	1.4 kg

EAN: 0088381729604

CXT 12V

UB101DZ

Blazer CXT



- Compacte maar krachtige blazer met verlengde blaasmond voor het blazen op de grond.
- Luchtdebiet regelbaar door variabele schakelaar met voorkeuze voor drie maximumstanden.
- Ergonomische, naar onder versmallende handgreep met comfortabele softgrip bekleding.
- Wordt geleverd zonder accu's noch lader. Zo kan u op een prijsbewuste wijze uw Makita machinepark uitbreiden.

Bijgeleverde accu's	0
Toerental onbelast	0 - 15.800 t.p.m.
Max. lichtsnelheid	202 km/h
Debiet	0-2,6 m ³ /min
Blaaskracht	1,6 N
Geluidsdruk niveau	76,4 dB(A)
Afmetingen (L x B x H)	849x155x184 mm
Netto gewicht	1.4 kg

EAN: 0088381729451

CXT 12V

UB1103

Blaas- en zuigmachine 600W

303



- Minder vermoeidheid in de pols dankzij ergonomisch ontworpen handgreep
- Variabele schakelaar met draaiknop voor snelheidscontrole

Standaard toebehoren:
123241-2: linnen stofzak, 123245-4: rubberen blaas/zuigmond

Toerental onbelast	0 - 16000 t.p.m.
Vibratieniveau	2,5 m/s ²
Max. druk	0,057 bar
Max. lichtsnelheid	328 km/h
Debiet	0-4,1 m ³ /min
Geluidsdruk niveau	83 dB(A)
Afmetingen (L x B x H)	479 x 185 x 178 mm
Gewicht zonder kabel	1,9 kg

EAN: 0088381658348

HG5030K

Heteluchtpistool 1600 W



- Eenvoudig heteluchtpistool met 2 standen voor temperatuur (350 / 500 °C) en luchtstroom (300 / 500 l/min).
- Geschikt voor het vervormen van thermoplastische buizen, platen en profielen, voor het samenkrimpen van krimpkousen en voor het afbranden van oude verflagen.
- Bescherming tegen oververhitting door ingebouwde veiligheidschakelaar.
- Bijzonder lichte en slanke constructie met softgrip handgreep voor meer comfort.
- Geleverd in kunststof koffer met verschillende mondstukken.

Standaard toebehoren:
HG118897: kunststof koffer, P-71417: Beschermingsmondstuk, P-71423: spreidingsmondstuk, P-71439: reduceermondstuk, P-71445: reflecterend mondstuk, P-71548: schraper

Temperatuurbereik	350 - 500 °C
Debiet	350-500 l/min
Elek. beschermingsklasse	II
Afmetingen (L x B x H)	233 x 80 x 208 mm
Gewicht zonder kabel	0,56 kg

EAN: 0088381857321

COMBOPACKS

BOREN EN SCHROEVEN

BOREN EN BREKEN

SLIJPEN EN SCHUREN

SNIJDEN

ZAGEN

SCHAVEN EN FREZEN

NIETEN EN NAGELEN

METEN

STOFZUIGEN

DIVERSEN

TUIN

Diversen

HG6031VK



Heteluchtpistool 1800 W

- Regelbare temperatuur van 50°C tot 600°C in 9 stappen.
- Luchtdebiet regelbaar in 2 stappen (250/500 l/min).
- De temperatuurregeling maakt het mogelijk om thermoplastische kunststoffen te lassen zoals linoleumvloeren, PVC-zeilen en folie.
- Hoge maximumtemperatuur voor het efficiënt afbranden van dikke verflagen, het zachtsolderen van kabelschoenen, buizen, fittingen etc. en voor het eenvoudig losmaken van gesoldeerde verbindingen.
- Geleverd in kunststof koffer met verschillende mondstukken.



Standaard toebehoren:
HG118897: kunststof koffer, P-71417: Beschermingsmondstuk, P-71423: spreidingsmondstuk, P-71439: reduceermondstuk, P-71445: reflecterend mondstuk, P-71548: schraper

Temperatuurbereik	50-600 °C
Variabele temperatuur	✓
Debiet	250-500 l/min
Elek. beschermingsklasse	II
Afmetingen (L x B x H)	257 x 85 x 206 mm
Gewicht zonder kabel	0,67 kg

EAN: 0088381857345

HG6531CK



Heteluchtpistool 2000 W

- Heteluchtpistool met in 5 stappen regelbaar debiet en een zeer breed temperatuurbereik en thermostatische regeling.
- Instelbaar tot op 5° precies, met LCD-indicatie van de gekozen temperatuur en weergave van de werkelijke blaasluichttemperatuur.
- Met voorgeprogrammeerde functies voor courante toepassingen.
- Uitstekend geschikt voor het vervormen van thermoplastische buizen, platen en profielen en voor het samenkrimpen van krimpkouzen, verpakkingen in krimpfolie etc.
- Geleverd in kunststof koffer met complete set mondstukken.



Standaard toebehoren:
HG118897: kunststof koffer, P-71417: Beschermingsmondstuk, P-71423: spreidingsmondstuk, P-71439: reduceermondstuk, P-71445: reflecterend mondstuk, P-71451: soldeermondstuk, P-71489: overlapsoldeermondstuk, P-71495: reflecterend mondstuk soldeerdraad, P-71504: aandrukrol

Temperatuurbereik	50-650 °C
Variabele temperatuur	✓
Thermostatische regeling	✓
Debiet	200-550 l/min
Elek. beschermingsklasse	II
Afmetingen (L x B x H)	257 x 85 x 206 mm
Gewicht zonder kabel	0,71 kg

EAN: 0088381876018

DMP180Z



Luchtpomp 18V

- Licht en compact toestel voor het oppompen van fietsbanden, autobanden, opblaasbaar speelgoed enz.
- Manometer met digitale aanduiding. De druk is instelbaar tussen 0,2 bar en 8,3 bar. Het toestel stopt automatisch bij de vooraf ingestelde druk.
- Geleverd met 4 adapters voor diverse ventielen: naald voor opblazen van sportballen, adapter voor Presta en Dunlop ventielen (fietsbanden), conisch aansluitstuk.



Standaard toebehoren:
TE00000333: Adapter voor zwembanden, TE00000334: Adapter voor "frans" (fiets)ventiel, TE00000335: Adapter voor speelballen

Bijgeleverde accu's	0
Lengte slang	0,65 m
Max. druk	8,3 bar
Debiet	10 l/min
Afmetingen (L x B x H)	270 x 76 x 175 mm
Netto gewicht	1,5 kg

EAN: 0088381898263

MP100DZ



Luchtpomp CXT

- Licht en compact toestel voor het oppompen van fietsbanden, autobanden, opblaasbaar speelgoed enz.
- Manometer met digitale aanduiding. De druk is instelbaar tussen 0,2 bar en 8,3 bar. Het toestel stopt automatisch bij de vooraf ingestelde druk.
- Geleverd met 4 adapters voor diverse ventielen: naald voor opblazen van sportballen, adapter voor Presta en Dunlop ventielen (fietsbanden), conisch aansluitstuk.

Standaard toebehoren:
TE00000333: Adapter voor zwembanden, TE00000334: Adapter voor "frans" (fiets)ventiel, TE00000335: Adapter voor speelballen

Lengte slang	0,65 m
Max. druk	8,3 bar
Debiet	10 l/min
Afmetingen (L x B x H)	235 x 74 x 173 mm
Netto gewicht	1,2 kg

EAN: 0088381871747

CF001GZ



Ventilator 40Vmax/AC

- Dubbele voeding: werkt op netstroomadapter of op 40Vmax (XGT) batterijen.
- Functie voor automatisch oscilleren.
- Timer functie voor automatisch uitschakelen na één, twee of vier uur.
- Robuuste behuizing met schokdempers op de randen beschermt het toestel tegen de ruwe omstandigheden van de bouwwerf.
- Wordt geleverd zonder accu's noch lader. Zo kan u op een prijsbewuste wijze uw Makita machinepark uitbreiden.



Standaard toebehoren:
TE00000173: AC adapter voor ventilator

Bijgeleverde accu's	0
Diameter propeller	235 mm
Max. luchtsnelheid	11,4 km/h
Debiet	5,2-8,2 m³/min
Afmetingen (L x B x H)	140 x 333 x 447 mm
Netto gewicht	1,9 kg

EAN: 0088381723404

Diversen

DCF300Z



14.4V 18V LXT

Ventilator 14,4-18V

- Dubbele voeding: werkt op netstroomadapter of op Makita LXT accu's, van 14,4 of 18V.
- Instelbare kantelhoek voor het optimaal richten van de koellucht. Kantelbaar van 30° naar achter tot 45° naar voor, per 15°.
- Drie ventilatie instellingen beschikbaar: hoge, gemiddelde en lage snelheid.
- Inschakelbare zwenkfunctie, 45° links en rechts.
- Timer functie voor automatisch uitschakelen na één, twee of vier uur.



Standaard toebehoren:
TE00000112: AC adapter voor ventilator

Bijgeleverde accu's	0
Diameter propeller	300 mm
Afmetingen (L x B x H)	315 x 480 x 600 mm
Netto gewicht	4,4 kg

EAN: 0088381656320

DCF203Z



14.4V 18V LXT

Ventilator 14,4-18V/AC

- Dubbele voeding: werkt op netstroomadapter of op Makita LXT accu's, van 14,4 of 18V.
- Functie voor automatisch oscilleren.
- Timer functie voor automatisch uitschakelen na één, twee of vier uur.
- Robuuste behuizing met schokdempers op de randen beschermt het toestel tegen de ruwe omstandigheden van de bouwwerf.
- Wordt geleverd zonder accu's noch lader. Zo kan u op een prijsbewuste wijze uw Makita machinepark uitbreiden.



Standaard toebehoren:
TE00000173: AC adapter voor ventilator

Bijgeleverde accu's	0
Diameter propeller	235 mm
Max. luchtsnelheid	11,4 km/h
Debiet	5,2-8,2 m³/min
Afmetingen (L x B x H)	140 x 333 x 447 mm
Netto gewicht	1,9 kg

EAN: 0088381883894

DCF102Z



14.4V 18V LXT

Ventilator 14,4-18V

- Instelbare kantelhoek voor het optimaal richten van de koellucht. Kantelbaar van 30° naar achter tot 45° naar voor, per 15°.
- Inschakelbare zwenkfunctie, 45° links en rechts.
- Drie ventilatie instellingen beschikbaar: hoge, gemiddelde en lage snelheid.
- Timer voor automatische uitschakeling (na 1, 2 of 4 uur).



Bijgeleverde accu's	0
Diameter propeller	180 mm
Afmetingen (L x B x H)	185 x 272 x 284 mm
Netto gewicht	1,3 kg

EAN: 0088381864992

CF100DZ



10.8V CXT

Ventilator CXT

- Werfventilator op batterijen brengt verkoeling bij het werken op hete zomerdagen.
- Instelbare kantelhoek voor het optimaal richten van de koellucht. Kantelbaar van 30° naar achter tot 45° naar voor, per 15°.



Standaard toebehoren:
TE00000211: AC adapter voor ventilator

Bijgeleverde accu's	0
Diameter propeller	180 mm
Afmetingen (L x B x H)	148 x 260 x 252 mm
Netto gewicht	1,2 kg

EAN: 0088381847063

CF101DZ



12V CXT

Ventilator CXT

- Instelbare kantelhoek voor het optimaal richten van de koellucht. Kantelbaar van 30° naar achter tot 45° naar voor, per 15°.
- Inschakelbare zwenkfunctie, 45° links en rechts.
- Drie ventilatie instellingen beschikbaar: hoge, gemiddelde en lage snelheid.
- Timer voor automatische uitschakeling (na 1, 2 of 4 uur).



Bijgeleverde accu's	0
Diameter propeller	180 mm
Afmetingen (L x B x H)	185 x 272 x 284 mm
Netto gewicht	1,3 kg

EAN: 0088381865005

COMBOPACKS

BOREN EN
SCHROEVEN

BOREN EN
BREKEN

SLIJPEN EN
SCHUREN

SNIJDEN

ZAGEN

SCHAVEN EN
FREZEN

NIETEN EN
NAGELEN

METEN

STOFZUIGEN

DIVERSEN

TUIN

Diversen

DCM501Z



Koffiezetapparaat CXT/LXT (10,8V,14.4, 18V)

- Ideaal voor gebruik op de werf
- Werkt op een 10,8, 14.4 of 18V batterij
- Te gebruiken met koffie pads of gemalen koffie
- Met geïntegreerde filter voor gemalen koffie
- Meegeleverde kop die perfect aansluit zodat er geen stof kan binnendringen

Bijgeleverde accu's	0
Inhoud waterreservoir	240 ml
Afmetingen (L x B x H)	225 x 186 x 217 mm
Netto gewicht	1,9 kg

12V_{max} 14.4V 18V CXT LXT

EAN: 0088381863131

DVP180Z



Vacuümpomp LXT 18V

- Entraps-pomp, geschikt voor het vacuüm trekken van kleine installaties.
- Met een 5.0Ah batterij kan u 50 minuten werken.

Bijgeleverde accu's	0
Toerental onbelast	3840 t.p.m.
Debiet	50 l/min
Eindvacuüm	20 Pa
Afmetingen (L x B x H)	265 x 93 x 175 mm
Netto gewicht	2,9 kg

Standaard toebehoren:
AS00VP050M: flacon olie, AS0Y06110K: adapter 5/16" x 1/4"

18V LXT

EAN: 0088381821612

DCW180Z



Thermo-elektrische koelbox 18V/12V/AC

- Gecombineerd systeem voor koelen en verwarmen.
- Voeding via één LXT 18V batterij (één enkele of twee in parallel), 12V DC (sigarenaansteker aansluiting van de auto) of op netstroom via de bijgeleverde AC adapter.
- Krachtige koeling door gebruik van een compressor.
- Grote capaciteit van 20 l, voldoende voor het koelen van vier 2 l flessen of 20 flesjes van 500 ml.
- Led display met aanduiding van temperatuur en batterijlading.

Inhoud	20 l
Koelcapaciteit	-18-10 °C
Verwarmcapaciteit	55-60 °C
Afmetingen (L x B x H)	623 x 341 x 371,5 mm
Netto gewicht	13,0 kg

18V LXT

EAN:

DCB200B



Verwarmd deken LXT

- De accuhouder is inbegrepen. Deze kan ook werken als een externe voeding voor USB apparaten.
- Het deken kan ook rond het lichaam gebonden worden.
- Drie vermogeninstellingen (9,5 W, 4,5 W, 2,3 W).
- 100% polyester. Wasmachine bestendig (30°C) en mag in droogkast gedroogd worden op lage temperatuur.

Bijgeleverde accu's	0
Vermogen	9,5 W
Afmetingen (L x B x H)	700 x 1400 mm
Netto gewicht	0,58 kg

LXT 18V

EAN: 0088381888226

CB100DB



Verwarmd deken CXT

- De accuhouder is inbegrepen. Deze kan ook werken als een externe voeding voor USB apparaten.
- Het deken kan ook rond het lichaam gebonden worden.
- Drie vermogeninstellingen (9,5 W, 4,5 W, 2,3 W).
- 100% polyester. Wasmachine bestendig (30°C) en mag in droogkast gedroogd worden op lage temperatuur.

Vermogen	9,5 W
Afmetingen (L x B x H)	700 x 1400 mm
Netto gewicht	0,58 kg

CXT 12V_{max}

EAN: 0088381888202

Accu vlechtmachine 18 V

DTR180



BL-motor voor een laag energieverbruik en optimale prestaties.



Vlechtdraad (Ø 0,8 mm)
Blank staal, gegalvaniseerd of polyester



Eenvoudig inleggen van de draadspool en geleiden van de draad. Gebruik de originele Makita of compatibele spoelen met draaddikte 0,8 mm.



Manueel of automatisch vlechten.
Capaciteit: (10 mm + 10 mm) tot (2 x 13 mm) + (2 x 13 mm)



De spanning van de draad kan in 6 stappen ingesteld worden, afhankelijk van de toepassing.



In automatische modus wordt de machine geactiveerd door de binnenzijde van de bek tegen een staaf te drukken.

Multitool

DTM51ZJX2

Multitool 18V



- Multifunctioneel oscillerend gereedschap op LXT 18V batterijen, ideaal als probleemoplosser bij diverse bouw- en installatiewerkzaamheden waarbij een grote mobiliteit vereist is.
- Opname geschikt voor OIS en Starlock accessoires.
- De oscillerende werking maakt zeer nauwkeurige en zuivere sneden mogelijk zonder terugslagrisico, ideaal voor invalwerk en voor het gelijk afzagen van uitsteekfels.
- Handig en betrouwbaar snelspansysteem met hendel voor een werktuigloze wissel van de accessoires.



Standaard toebehoren:
196765-1: stofzuigadapter, 199627-2: stofzuigadapter OIS/STARLOCK, 313248-8: adapter A, 821551-8: MAKPAC III opbergkoffer, B-21331: HCS segmentzaag TMA007 wood, B-21456: HCS schraapmes TMA019 flexibele scraper, B-21624: schuurvel 94 Red velcro...

Bijgeleverde accu's	0
Oscillatiefrequentie	6000-20000 min ⁻¹
Oscillatiehoek	3,2 °
Opname voor OIS	✓
Opname voor Starlock	✓
Heropstartbeveiliging	✓
Afmetingen (L x B x H)	326 x 80 x 122 mm
Netto gewicht	2,0 kg

EAN: 0088381667487

DTM51RTJX2

Multitool 18V



- Multifunctioneel oscillerend gereedschap op LXT 18V batterijen, ideaal als probleemoplosser bij diverse bouw- en installatiewerkzaamheden waarbij een grote mobiliteit vereist is.
- Opname geschikt voor OIS en Starlock accessoires.
- De oscillerende werking maakt zeer nauwkeurige en zuivere sneden mogelijk zonder terugslagrisico, ideaal voor invalwerk en voor het gelijk afzagen van uitsteekfels.
- Handig en betrouwbaar snelspansysteem met hendel voor een werktuigloze wissel van de accessoires.



Standaard toebehoren:
195584-2: snellader DC18RC, 196765-1: stofzuigadapter, 197280-8: Li-ion accu BL1850B (2x), 199627-2: stofzuigadapter OIS/STARLOCK, 313248-8: adapter A, 313249-6: adapter C, 450128-8: accubeschermpak, 821551-8: MAKPAC III opbergkoffer...

Bijgeleverde accu's	2 x 5,0Ah
Oscillatiefrequentie	6000-20000 min ⁻¹
Oscillatiehoek	3,2 °
Opname voor OIS	✓
Opname voor Starlock	✓
Heropstartbeveiliging	✓
Afmetingen (L x B x H)	326 x 80 x 122 mm
Netto gewicht	2,0 kg

EAN: 0088381813815

TM30DSAJX3

Multitool CXT



- Multifunctioneel oscillerend gereedschap op CXT 10,8V batterijen, ideaal als probleemoplosser bij diverse bouw- en installatiewerkzaamheden waarbij een grote mobiliteit vereist is.
- Opname geschikt voor OIS en Starlock accessoires.
- De oscillerende werking maakt zeer nauwkeurige en zuivere sneden mogelijk zonder terugslagrisico, ideaal voor invalwerk en voor het gelijk afzagen van uitsteekfels.
- Variabel toerental zorgt voor een aan elk materiaal aangepaste snelheid.



Standaard toebehoren:
197355-3: snellader DC10SA, 197394-3: CXT accu BL1020B (2x), 197766-2: adapter voor stofafzuiging OIS, 313249-6: adapter C, 821538-0: opbergbox voor OIS accessoires, 821550-0: MAKPAC II opbergkoffer, B-46202: velcro schuurzool voor multitool

Bijgeleverde accu's	2 x 2,0Ah
Oscillatiefrequentie	6000-20000 min ⁻¹
Oscillatiehoek	3,2 °
Opname voor OIS	✓
Opname voor Starlock	✓
Heropstartbeveiliging	✓
Afmetingen (L x B x H)	277 x 65 x 98 mm
Netto gewicht	1,1 kg

EAN: 0088381819749

TM3010CX3J

Multitool 320W

459



- Multifunctioneel oscillerend gereedschap, ideaal als probleemoplosser bij diverse bouw- en installatiewerkzaamheden.
- Opname geschikt voor OIS en Starlock accessoires.
- Handig en betrouwbaar snelspansysteem met hendel voor een werktuigloze wissel van de accessoires.
- De oscillerende werking maakt zeer nauwkeurige en zuivere sneden mogelijk zonder terugslagrisico, ideaal voor invalwerk en voor het gelijk afzagen van uitsteekfels.
- Krachtige 320W motor met variabele snelheid zorgt voor efficiënt werken met een aan elk materiaal aangepaste snelheid.



Standaard toebehoren:
196550-2: stofzuigadapter OIS, 199624-8: stofzuigadapter Starlock/OIS, 313248-8: adapter A, 313249-6: adapter C, 821538-0: opbergbox voor OIS accessoires, 821550-0: MAKPAC II opbergkoffer, 821591-6: opbergbox voor OIS accessoires (3x)...

Oscillatiefrequentie	6000-20000 min ⁻¹
Oscillatiehoek	3,2 °
Opname voor OIS	✓
Opname voor Starlock	✓
Vibratie zagen hout	6,5 m/s ²
Vibratie schuren	2,5 m/s ²
Geluidsdrukkniveau	82 dB(A)
Afmetingen (L x B x H)	283 x 68 x 87 mm
Gewicht zonder kabel	1,6 kg

EAN: 0088381651240

Mengers

DUT130Z

Menger 18 V



18V LXT

- Ideaal voor het snel mengen van vloeistoffen, verf en lichte lijmsorten.
- Twee mechanische snelheden en vario schakelaar garanderen een hoog koppel en optimale snelheidscontrole.
- Extra kappen beschermen het motorhuis en de batterij tegen verf-, lijm- en pleisterspatters.
- Brushless motor: robuust, krachtig en uiterst efficiënt waardoor een grotere autonomie per acculading bereikt wordt.
- Wordt geleverd zonder accu's noch lader. Zo kan u op een prijsbewuste wijze uw Makita machinepark uitbreiden.



Standaard toebehoren:
 140G50-6: Zijhandgreep, 165757-1: Mengblad, 323962-8: Asbevestiging 1/2" - M12, 326649-1: Asbevestiging 1/2" - M14, 450128-8: accubeschermkap, 781006-4: steeksleutel 13mm, 781010-3: steeksleutel 19mm, A-43751: mengsteel

Bijgeleverde accu's	0
Toerental onbelast	0-350 t.p.m.
Toerental onbelast 2	0-1300 t.p.m.
Schroefdraad spindel	M12/M14
Afmetingen (L x B x H)	320x89x231 mm
Netto gewicht	2,5 kg

EAN: 0088381873413

DUT130RTE

Menger 18 V



18V LXT XPT

- Ideaal voor het snel mengen van vloeistoffen, verf en lichte lijmsorten.
- Twee mechanische snelheden en vario schakelaar garanderen een hoog koppel en optimale snelheidscontrole.
- Extra kappen beschermen het motorhuis en de batterij tegen verf-, lijm- en pleisterspatters.
- Brushless motor: robuust, krachtig en uiterst efficiënt waardoor een grotere autonomie per acculading bereikt wordt.



Standaard toebehoren:
 140G50-6: Zijhandgreep, 165757-1: Mengblad, 323962-8: Asbevestiging 1/2" - M12, 326649-1: Asbevestiging 1/2" - M14, 450128-8: accubeschermkap, 781006-4: steeksleutel 13mm, 781010-3: steeksleutel 19mm, A-43751: mengsteel

Bijgeleverde accu's	2 x 5,0Ah
Toerental onbelast	0-350 t.p.m.
Toerental onbelast 2	0-1300 t.p.m.
Schroefdraad spindel	M12/M14
Afmetingen (L x B x H)	320x89x231 mm
Netto gewicht	2,5 kg

EAN: 0088381873444

UT1200

Menger 960W

EE80700013



- Menger, geschikt voor het roeren en mengen van verven, lijmen, kleefspecie en dergelijke tot een hoeveelheid van 40 kg.
- Deze machine is geschikt voor het aandrijven van menggardes tot 120mm.
- Grote, met twee vingers bedienbare vario-schakelaar.



Toerental onbelast	0 - 590 t.p.m.
Schroefdraad spindel	M14
Capaciteit mengsel	30-40 kg
Ø Spanhals	46 mm
Afdichtingsklasse	IP20
Afmetingen (L x B x H)	345 x 180 x 295 mm
Gewicht zonder kabel	3,2 kg

EAN: 0088381648417

UT1400

Menger 1300W

EE80700013



- Krachtige menger, geschikt voor het roeren en mengen van verven, pleisters, mortel, tegellijm, egaliseerpasta en dergelijke tot een hoeveelheid van 50 kg.
- Deze machine is geschikt voor het aandrijven van menggardes tot 140mm.
- Grote, met twee vingers bedienbare vario-schakelaar.



Toerental onbelast	0 - 900 t.p.m.
Schroefdraad spindel	M14
Capaciteit mengsel	50-60 kg
Ø Spanhals	46 mm
Afdichtingsklasse	IP20
Afmetingen (L x B x H)	430 x 180 x 305 mm
Gewicht zonder kabel	5,2 kg

EAN: 0088381648424

UT1401

Menger 1300W

EE80700013



- Krachtige menger met twee snelheden, geschikt voor het roeren en mengen van verven, pleisters, mortel, tegellijm, egaliseerpasta en dergelijke tot een hoeveelheid van 60 kg.
- Deze machine is geschikt voor het aandrijven van menggardes tot 140mm.
- Grote, met twee vingers bedienbare vario-schakelaar.



Toerental onbelast	0 - 400 t.p.m.
Toerental onbelast 2	0-730 t.p.m.
Schroefdraad spindel	M14
Capaciteit mengsel	50-60 kg
Ø Spanhals	55 mm
Afdichtingsklasse	IP20
Afmetingen (L x B x H)	430 x 180 x 350 mm
Gewicht zonder kabel	5,5 kg

EAN: 0088381648431

COMBOPACKS

BOREN EN
SCHROEVENBOREN EN
BREKENSLIJPEN EN
SCHUREN

SNIJDEN

ZAGEN

SCHAVEN EN
FREZENNIETEN EN
NAGLEN

METEN

STOFZUIGEN

DIVERSEN

TUIN

Mengers

UT1600

Menger 1800W

EE80700019



- Krachtige menger met twee snelheden, geschikt voor het roeren en mengen van verven, pleisters, mortel, tegellijm, egaliseerpasta en dergelijke tot een hoeveelheid van 90 kg.
- Deze machine is geschikt voor het aandrijven van menggardes tot 140mm.
- Grote, met twee vingers bedienbare vario-schakelaar.



Toerental onbelast	0 - 440 t.p.m.
Toerental onbelast 2	0-970 t.p.m.
Schroefdraad spindel	M14
Capaciteit mengsel	80-90 kg
Ø Spanhals	65 mm
Afdichtingsklasse	IP20
Afmetingen (L x B x H)	430 x 180 x 400 mm
Gewicht zonder kabel	7,1 kg

EAN: 0088381648448

DS4012

Boormachine/menger 750 W



- Traagdraaiende boormachine voor zware boortoepassingen in hout en staal en voor het mengen van dikvloeiende materialen.
- Links- / rechtsloop door tuimelschakelaar vergemakkelijkt een vlotte afwisseling tussen beide draairichtingen, bijvoorbeeld bij seriematig boorwerk met slangenboren.
- Grote, met twee vingers bedienbare vario-schakelaar zorgt voor een optimale booraanzet zonder verglijden en maakt de machine ook geschikt voor schroefwerk.



Standaard toebehoren:
152492-0: zijhandgreep, 193822-6: tandkransboorkop, 763440-0:
boorkopsleutel 13mm

Toerental onbelast	0 - 600 t.p.m.
Max. Ø staal	13 mm
Max. Ø Hout	36 mm
Boorkop	2-13 mm
Ø Spanhals	43 mm
Afmetingen (L x B x H)	340 x 83 x 390 mm
Gewicht zonder kabel	2,8 kg

EAN: 0088381690720



Compressoren

AC640



Compressor 1460W

- Compacte oilless compressor met rechtstreekse aandrijving voor kleine en grote klussen
- Handzaam en licht in gewicht
- Plaatstalen drukvat geschilderd met speciale krasvrije epoxyverf
- Motor en compressor zijn volledig in plastic gehuld om de gebruiker te beschermen
- Geleverd met drukregelaar en 2 manometers

Inhoud perslucht tank	6 L
Max. druk	8 bar
Debiet	170 l/min
Geluidsdruk niveau	80 dB(A)
Geluid onzekerheidsfactor	3 dB(A)
Gewicht zonder kabel	15 kg

EAN: 8020119042274

AC1300



Compressor 2100W

- Krachtige oilless compressor met drukvat van 20 liter
- Plaatstalen drukvat geschilderd met speciale krasvrije epoxyverf
- Motor en compressor zijn volledig in plastic gehuld om de gebruiker te beschermen

Inhoud perslucht tank	20 L
Max. druk	10 bar
Debiet	240 l/min
Gewicht zonder kabel	31 kg

EAN: 8020119042267

AC310H



High Pressure compressor 1800W

- Compacte hoge druk compressor met twee maal twee uitgangen voor gebruik met bevestigingsapparatuur op hoge of lage druk (max. 25 bar of 9 bar).
- Duurzame constructie met oilless tweetraps zuigercompressor, aangedreven door thermisch beveiligde vierpolige inductiemotor.
- Met een geluidsdruk van slechts 69dB(A) is deze HP compressor veel stiller dan traditionele compressoren.
- De tank van 6,2 liter met een druk van maximaal 28bar heeft evenveel opslagcapaciteit als een 20 liter tank bij 8bar.

Max. toerental	1420 t.p.m.
Inhoud perslucht tank	6,2 L
Max. druk	25,3 bar
Debiet	90 l/min
Geluidsdruk niveau	69 dB(A)
Geluid onzekerheidsfactor	3 dB(A)
Afmetingen (L x B x H)	476 x 507 x 375 mm
Gewicht zonder kabel	36 kg

EAN: 0088381096928



COMBOPACKS

BOREN EN
SCHROEVENBOREN EN
BREKENSLIJPEN EN
SCHUREN

SNIJDEN

ZAGEN

SCHAVEN EN
FREZENNIETEN EN
NAGELEN

METEN

STOFZUIGEN

DIVERSEN

TUIN

Generatoren

EG2250A

Generator 210 cc 2,2 kVa

 NGK BPR6ES 

- Heavy-duty generator met hoge bedrijfszekerheid dankzij de krachtige kopkleppenmotor en de waterdichte (IP23) alternator.
- Dank zij de alternator met een vermogensfactor (cos phi) van 1.0 levert deze generator zijn volle vermogen bij zowel resistieve als inductieve belastingen.



Spanningsregeling	AVR
Max. vermogen	2,2 kVA
Inhoud brandstoftank	15 l
Geluidsdruk niveau	75 dB(A)
Afdichtingsklasse	IP23
Afmetingen (L x B x H)	600 x 442 x 450 mm
Netto gewicht	49,8 kg

EAN: 0088381673433

EG2850A

Generator 210 cc 2,8 kVa

 NGK BPR6ES 

- Heavy-duty generator met hoge bedrijfszekerheid dankzij de krachtige kopkleppenmotor en de waterdichte (IP23) alternator.
- Dank zij de alternator met een vermogensfactor (cos phi) van 1.0 levert deze generator zijn volle vermogen bij zowel resistieve als inductieve belastingen.



Spanningsregeling	AVR
Max. vermogen	2,8 kVA
Inhoud brandstoftank	15 l
Geluidsdruk niveau	75 dB(A)
Afdichtingsklasse	IP23
Afmetingen (L x B x H)	600 x 442 x 450 mm
Netto gewicht	52,8 kg

EAN: 0088381673440

EG4550A

Generator 420 cc 4,5 kVa

 NGK BPR6ES 

- Heavy-duty generator met hoge bedrijfszekerheid dankzij de krachtige kopkleppenmotor en de waterdichte (IP23) alternator.
- De automatische spanningsregeling door excitatievariatie (AVR) houdt de spanning constant bij onregelmatige belasting. Quasi alle elektrische power tools kunnen aangesloten worden, maar bij het aansluiten van zeer gevoelige elektronische apparatuur zoals computers, ledschermen, etc. kan schade aan de toestellen optreden.



Spanningsregeling	AVR
Max. vermogen	4,5 kVA
Inhoud brandstoftank	25 l
Geluidsdruk niveau	75 dB(A)
Afdichtingsklasse	IP23
Afmetingen (L x B x H)	680 x 550 x 550 mm
Netto gewicht	95,5 kg

EAN: 0088381673457

EG5550A

Generator 420 cc 5,5 kVa

 NGK BPR6ES 

- Heavy-duty generator met hoge bedrijfszekerheid dankzij de krachtige kopkleppenmotor en de waterdichte (IP23) alternator.
- De automatische spanningsregeling door excitatievariatie (AVR) houdt de spanning constant bij onregelmatige belasting. Quasi alle elektrische power tools kunnen aangesloten worden, maar bij het aansluiten van zeer gevoelige elektronische apparatuur zoals computers, ledschermen, etc. kan schade aan de toestellen optreden.
- Uitstekende autonomie dank zij de grote brandstoftank.



Spanningsregeling	AVR
Max. vermogen	5,5 kVA
Inhoud brandstoftank	25 l
Geluidsdruk niveau	75 dB(A)
Afdichtingsklasse	IP23
Afmetingen (L x B x H)	680 x 550 x 550 mm
Netto gewicht	98,5 kg

EAN: 0088381673471

EG6050A

Generator 420 cc 6,0 kVa

 NGK BPR6ES 

- Heavy-duty generator met hoge bedrijfszekerheid dankzij de krachtige kopkleppenmotor en de waterdichte (IP23) alternator.
- De automatische spanningsregeling door excitatievariatie (AVR) houdt de spanning constant bij onregelmatige belasting. Quasi alle elektrische power tools kunnen aangesloten worden, maar bij het aansluiten van zeer gevoelige elektronische apparatuur zoals computers, ledschermen, etc. kan schade aan de toestellen optreden.
- Uitstekende autonomie dank zij de grote brandstoftank.



Spanningsregeling	AVR
Max. vermogen	6,0 kVA
Inhoud brandstoftank	25 l
Geluidsdruk niveau	75 dB(A)
Afdichtingsklasse	IP23
Afmetingen (L x B x H)	680 x 550 x 550 mm
Netto gewicht	100,5 kg

EAN: 0088381673488

Verwarmde/geventileerde jassen

DCV202ZS



Bodywarmer LXT 14,4/18V

- Bodywarmer voor gebruik met 14.4V-18V Li-ion batterijen.
- Beschikbaar in de maten S, M, L, XL, 2XL, 3XL.
- Buitenzijde in polyester/polyurethaan (water en wind resistent), binnenzijde in fleece stof.
- Vijf verwarmingselementen zorgen voor een comfortabele verdeling van de warmte.
- Preselectie van drie verwarmingsstanden met ledindicatie van de gekozen stand.



Bijgeleverde accu's	0
Maat	S

EAN: 0088381867948

14.4V 18V LXT

CJ105DZS



Verwarmde jas CXT

- Verwarmde jas uit voor gebruik met 10,8V Li-ion batterijen.
- Beschikbaar in de maten S, M, L, XL, 2XL, 3XL.
- Buitenzijde in polyester/polyurethaan (water en wind resistent), binnenzijde in fleece stof.
- Vijf verwarmingselementen zorgen voor een comfortabele verdeling van de warmte.
- Voorzien van 5 zakken en een zakje achteraan voor de batterij, alle met ritssluiting.



Standaard toebehoren:
PE00000037: Batterijhouder verwarmde vest 10.8V

Bijgeleverde accu's	0
Maat	S
Constante werkingsduur	4 - 14 uur

EAN: 0088381867528

10.8V CXT

CJ106DZS



Verwarmde jas "High visibility" CXT

- Verwarmde jas uit voor gebruik met 10,8V Li-ion batterijen.
- Beschikbaar in de maten S, M, L, XL, 2XL, 3XL.
- In fluorescerend materiaal voor hoge zichtbaarheid volgens norm ISO20471 (klasse3).
- Buitenzijde in polyester/polyurethaan (water en wind resistent), binnenzijde in fleece stof.
- Vijf verwarmingselementen zorgen voor een comfortabele verdeling van de warmte.



Standaard toebehoren:
PE00000037: Batterijhouder verwarmde vest 10.8V

Bijgeleverde accu's	0
Maat	S
Constante werkingsduur	4 - 14 uur

EAN: 0088381867702

10.8V CXT

DCJ205ZS



Verwarmde jas LXT 14,4/18V

- Verwarmde jas voor gebruik met LXT 14,4V en 18V batterijen.
- Beschikbaar in de maten S, M, L, XL, 2XL, 3XL.
- Buitenzijde in polyester/polyurethaan (water en wind resistent), binnenzijde in fleece stof.
- Vijf verwarmingselementen zorgen voor een comfortabele verdeling van de warmte.
- Voorzien van 5 zakken en een zakje achteraan voor de batterij, alle met ritssluiting.



Bijgeleverde accu's	0
Maat	S

EAN: 0088381867580

14.4V 18V LXT

DCJ206ZS



Verwarmde jas LXT 14,4/18V

- Verwarmde jas voor gebruik met LXT 14,4V en 18V batterijen.
- Beschikbaar in de maten S, M, L, XL, 2XL, 3XL.
- In fluorescerend materiaal voor hoge zichtbaarheid volgens norm ISO20471 (klasse3).
- Buitenzijde in polyester/polyurethaan (water en wind resistent), binnenzijde in fleece stof.
- Vijf verwarmingselementen zorgen voor een comfortabele verdeling van de warmte.



Bijgeleverde accu's	0
Maat	S

EAN: 0088381867764

14.4V 18V LXT

COMBOPACKS

BOREN EN SCHROEVEN

BOREN EN BREKEN

SLIJPEN EN SCHUREN

SNIJDEN

ZAGEN

SCHAVEN EN FREZEN

NIETEN EN NAGELEN

METEN

STOFZUIGEN

DIVERSEN

TUIN

Verwarmde/geventileerde jassen

DFJ202ZS

Geventileerde jas LXT & CXT 10,8V/14,4V/18V



- Geventileerde jas uit polyester-spandex, compatibel met alle Makita LXT en CXT batterijen van 10,8V, 14,4V en 18V.
- Beschikbaar in de maten S, M, L, XL, 2XL, 3XL.
- Voorzien van één ventilator onderaan op de rug.
- Drie lichtsnelheden + "Turbo" modus.
- Voorzien van vijf zakken.



Maat	S
Constance werksduur	12 uur
Max. luchtdebiet	1,4 m³/min

EAN: 088381825726

DFJ203ZS

Geventileerde jas met capuchon LXT & CXT 10,8V/14,4V/18V



- Geventileerde jas met capuchon uit polyester-spandex, compatibel met Makita LXT & CXT batterijen van 10,8V, 14,4V en 18V.
- Beschikbaar in de maten S, M, L, XL, 2XL, 3XL.
- Voorzien van één ventilator onderaan op de rug.
- Drie lichtsnelheden + "Turbo" modus.
- Voorzien van vijf zakken.



Bijgeleverde accu's	0
Maat	S
Constance werksduur	12 uur
Max. luchtdebiet	1,4 m³/min

EAN: 088381825788

DFJ300ZS

Geventileerde jas LXT & CXT 10,8V/14,4V/18V



- Geventileerde jas uit katoen voor las- en slijpwerk, compatibel met Makita LXT & CXT batterijen van 10,8V, 14,4V en 18V.
- Beschikbaar in de maten S, M, L, XL, 2XL, 3XL.
- Voorzien van één ventilator onderaan op de rug.
- De batterijhouder dient apart bijbesteld te worden en is voorzien van een USB-aansluiting om makkelijk mobiele apparaten op te laden.
- Drie lichtsnelheden + "Turbo" modus.



Bijgeleverde accu's	0
Maat	S
Constance werksduur	12 uur
Max. luchtdebiet	1,4 m³/min

EAN: 088381825849

DFJ301ZS

Geventileerde jas met capuchon LXT & CXT 10,8V/14,4V/18V



- Geventileerde jas met capuchon uit katoen voor las- en slijpwerk, compatibel met Makita LXT & CXT batterijen van 10,8V, 14,4V en 18V.
- Beschikbaar in de maten S, M, L, XL, 2XL, 3XL.
- Voorzien van één ventilator onderaan op de rug.
- De batterijhouder dient apart bijbesteld te worden en is voorzien van een USB-aansluiting om makkelijk mobiele apparaten op te laden.
- Drie lichtsnelheden + "Turbo" modus.



Bijgeleverde accu's	0
Maat	S
Constance werksduur	12 uur
Max. luchtdebiet	1,4 m³/min

EAN: 88381825900

DFJ212ZL

Geventileerde jas type "Casual" 10,8V/14,4V/18V



- Geventileerde jas type "casual" met rechtopstaande kraag en capuchon.
- Beschikbaar in de maten L, XL, 2XL, 3XL.
- Buitenzijde in 100% polyester, sterk waterafstotend en licht.
- Binnenzijde in absorberend materiaal en sneldrogend.
- Drie lichtsnelheden + "Turbo" modus.
- De batterijhouder dient apart bijbesteld te worden en is voorzien van een USB-aansluiting om makkelijk mobiele apparaten op te laden.



Bijgeleverde accu's	0
Maat	L
Max. luchtdebiet	2,2 m³/min
Netto gewicht	0,43 kg

EAN: 0088381864046

CXT LXT 12V_{max} 14,4V 18V BL

Verwarmde/geventileerde jassen

DFJ213ZL



CXT LXT 12V 14.4V 18V BL

Geventileerde jas type "Working wear" 10,8V/14,4V/18V

- Licht, elastisch en comfortabel om te dragen. Buitenzijde in 100% polyester.
- Beschikbaar in de maten L, XL, 2XL, 3XL.
- Koeling door twee zijdelings geplaatste ventilatoren.
- Drie luchtsnelheden + "Turbo" modus.
- De batterijhouder dient apart bijbesteld te worden en is voorzien van een USB-aansluiting om makkelijk mobiele apparaten op te laden.



Bijgeleverde accu's	0
Maat	L
Max. luchtdebiet	2,2 m³/min
Netto gewicht	0,54 kg

EAN: 0088381864107

DFJ214ZL



CXT LXT 12V 14.4V 18V BL

Geventileerde jas type "High visibility" 10,8V/14,4V/18V

- In fluorescerend materiaal voor hoge zichtbaarheid.
- Beschikbaar in de maten L, XL, 2XL, 3XL.
- Buitenzijde in 100% polyester, waterafstotend en antistatisch.
- Drie luchtsnelheden + "Turbo" modus.
- De batterijhouder dient apart bijbesteld te worden en is voorzien van een USB-aansluiting om makkelijk mobiele apparaten op te laden.



Bijgeleverde accu's	0
Maat	L
Max. luchtdebiet	2,2 m³/min
Netto gewicht	0,54 kg

EAN: 0088381864176

DFV210ZL



CXT LXT 12V 14.4V 18V BL

Bodycooler type vest 10,8V/14,4V/18V

- Geventileerde jas zonder mouwen (type vest).
- Buitenzijde in 100% polyester, sterk waterafstotend.
- Beschikbaar in de maten L, XL, 2XL, 3XL.
- Koeling door twee zijdelings geplaatste ventilatoren.
- De batterijhouder dient apart bijbesteld te worden en is voorzien van een USB-aansluiting om makkelijk mobiele apparaten op te laden.



Bijgeleverde accu's	0
Maat	L
Max. luchtdebiet	2,2 m³/min
Netto gewicht	0,38 kg

EAN: 0088381864237

DFJ400ZS



LXT CXT 10.8V 14.4V 18V

Geventileerde jas met hoge kraag LXT & CXT 10,8V/14,4V/18V

- Geventileerde jas uit polyester met titanium parelwitte coating - reflecteert infrarode stralen en ultraviolette stralen. Compatibel met Makita LXT & CXT batterijen van 10,8V, 14,4V en 18V.
- Beschikbaar in de maten S, M, L, XL, 2XL, 3XL.
- Voorzien van één ventilator onderaan op de rug.
- De batterijhouder dient apart bijbesteld te worden en is voorzien van een USB-aansluiting om makkelijk mobiele apparaten op te laden.
- Drie luchtsnelheden + "Turbo" modus.



Bijgeleverde accu's	0
Maat	S
Constance werkingsduur	12 uur
Max. luchtdebiet	1,4 m³/min

EAN: 088381825962

DFJ401ZS



LXT CXT 10.8V 14.4V 18V

Geventileerde jas met capuchon LXT & CXT 10,8V/14,4V/18V

- Geventileerde jas uit polyester met titanium parelwitte coating - reflecteert infrarode stralen en ultraviolette stralen. Compatibel met Makita LXT & CXT batterijen van 10,8V, 14,4V en 18V.
- Beschikbaar in de maten S, M, L, XL, 2XL, 3XL.
- Voorzien van één ventilator onderaan op de rug.
- Drie luchtsnelheden + "Turbo" modus.
- De batterijhouder dient apart bijbesteld te worden en is voorzien van een USB-aansluiting om makkelijk mobiele apparaten op te laden.



Bijgeleverde accu's	0
Maat	S
Constance werkingsduur	12 uur
Max. luchtdebiet	1,4 m³/min

EAN: 088381826020

COMBOPACKS

BOREN EN
SCHROEVEN

BOREN EN
BREKEN

SLIJPEN EN
SCHUREN

SNIJDEN

ZAGEN

SCHAVEN EN
FREZEN

NIETEN EN
NAGELEN

METEN

STOFZUIGEN

DIVERSEN

TUIN

Verwarmde/geventileerde jassen

DFJ304ZS

Geventileerde jas CXT & LXT 10,8V/14,4V/18V



- Geventileerde jas uit katoen voor las- en slijpwerk, compatibel met Makita LXT & CXT batterijen van 10,8V, 14,4V en 18V.
- Beschikbaar in de maten S, M, L, XL, 2XL, 3XL.
- Koeling door twee zijdelings geplaatste ventilatoren.
- Met twee extra zakken voor het gebruik van "cool packs".
- De batterijhouder dient apart bijbesteld te worden en is voorzien van een USB-aansluiting om makkelijk mobiele apparaten op te laden.

Bijgeleverde accu's	0
Maat	S
Max. luchtdebiet	2,1 m³/min
Netto gewicht	0,460 kg

10.8V 14.4V 18V CXT LXT

EAN: 0088381844574



Audio

MR052

Radio CXT



10.8V CXT

- Tot 30u speelduur op maximum volume met één batterijlading (4,0Ah).
- 3,5mm jack vooraan voor aansluiten van een externe bron (aansluitkabeltje niet inbegrepen).
- Luidsprekers, ø36 mm, 2 stuks
- Oortelefoonaansluiting.
- Automatisch zoeken naar zenders (zoeken omhoog/omlaag).

Bijgeleverde accu's	0
Tuner	FM-AM
Afmetingen (L x B x H)	169 x 73 x 74 mm
Netto gewicht	0,56 kg

EAN: 0088381825115

DMR107

Werfradio 7,2-18V



18V 14.4V 10.8V 7.2V LXT CXT

- Werfradio voor gebruik met Makita Li-ion staaf- of schuifaccu's (7,2V - 18V) werkt tevens op netstroom dankzij de bijgeleverde AC adapter.
- Digitale tuner met 5 preselecties en automatisch zenderzoeken.
- Tot 35u speelduur op maximum volume met één batterijlading (5,0Ah).
- Robuuste behuizing met schokdempers op de hoeken en metalen profielen om het bedieningspaneel te beschermen.
- Automatische uitschakeling bij lage spanning om diepontladen van de batterij te vermijden.

Bijgeleverde accu's	0
Tuner	AM-FM
Afdichtingsklasse	IP64
Afmetingen (L x B x H)	257 x 163 x 302 mm
Netto gewicht	4,1 kg

Standaard toebehoren:
SE0000078: AC adapter

EAN: 0088381817660

DMR110

Werfradio 7,2-18V



18V 14.4V 10.8V 7.2V LXT CXT DAB+

- Werfradio voor gebruik met Makita Li-ion staaf- of schuifaccu's (7,2V - 18V) werkt tevens op netstroom dankzij de bijgeleverde AC adapter.
- Tot 31u speelduur op maximum volume met één batterijlading (6,0Ah).
- Robuuste behuizing met schokdempers op de hoeken en metalen profielen om het bedieningspaneel te beschermen.
- Uitgerust met DAB en DAB+ (Digital Audio Broadcasting), de wereldstandaard voor ruisvrije ontvangst van digitale radio.

Bijgeleverde accu's	0
Tuner	FM-DAB-DAB+
Afdichtingsklasse	IP64
Afmetingen (L x B x H)	257 x 163 x 302 mm
Netto gewicht	4,1 kg

Standaard toebehoren:
SE00000265: AC adapter

EAN: 0088381827898

DMR112

Werfradio 7,2V-18V



18V 14.4V 10.8V 7.2V CXT LXT Bluetooth DAB

- Werfradio voor gebruik met Makita Li-ion staaf- of schuifaccu's (7,2V - 18V) werkt tevens op netstroom dankzij de bijgeleverde AC adapter.
- Uitgerust met DAB en DAB+ (Digital Audio Broadcasting), de wereldstandaard voor ruisvrije ontvangst van digitale radio.
- Uitgerust met Bluetooth om muziek draadloos te streamen.
- Uitstekende geluidskwaliteit dank zij de krachtige stereo luidsprekers.
- Robuuste behuizing met schokdempers op de hoeken en metalen profielen om het bedieningspaneel te beschermen.

Bijgeleverde accu's	0
Vermogen	9,8 W
Tuner	FM-DAB-DAB+
Bluetooth	✓
Afmetingen (L x B x H)	262 x 163 x 431 mm
Netto gewicht	4,3 kg

Standaard toebehoren:
SE00000101: AC adapter

EAN: 0088381870160

DMR115

Werfradio 10.8V-18V



12V 14.4V 18V CXT LXT Bluetooth DAB DAB+

- Werfradio voor gebruik met Makita Li-ion schuifaccu's (10,8V - 18V). Werkt tevens op netstroom dankzij de bijgeleverde AC adapter.
- Uitgerust met DAB en DAB+ (Digital Audio Broadcasting), de wereldstandaard voor ruisvrije ontvangst van digitale radio.
- Uitgerust met twee zijdelingse luidsprekers en een grote woofer onderaan voor een diepe en hoogkwalitatieve klank.
- Ingebouwde equalizer met 7 preselecties. De versterking van hoge, midden en lage tonen ook afzonderlijk ingesteld worden.
- Uitgerust met Bluetooth om muziek draadloos te streamen.

Bijgeleverde accu's	0
Vermogen	35 W
Tuner	FM-DAB-DAB+
Bluetooth	✓
Afmetingen (L x B x H)	268 x 164 x 437 mm
Netto gewicht	5,0 kg

Standaard toebehoren:
SE00000101: AC adapter

EAN: 0088381886949

COMBOPACKS

BOREN EN
SCHROEVENBOREN EN
BREKENSLIJPEN EN
SCHUREN

SNIJDEN

ZAGEN

SCHAVEN EN
FREZENNIETEN EN
NAGELEN

METEN

STOFZUIGEN

DIVERSEN

TUIJN

Audio

DMR202

Bluetooth speaker CXT/LXT



- Bluetooth luidspreker voor gebruik met Makita Li-ion schuifbatterijen (10.8-18V), werkt tevens op bijgeleverde netstroomadapter.
- Uitstekende geluidskwaliteit dank zij de krachtige subwoofer (101.6mm).
- Voorzien van mediaspeler om muziekbestanden weer te geven van USB stick (MP3/WMA/AAC).
- Beschikt over een USB aansluiting voor het makkelijk opladen van mobiele toestellen op de werf.

Standaard toebehoren:
SE00000501: AC adapter

Bijgeleverde accu's	0
Vermogen	10 W
Tuner	-
Bluetooth	✓
Afdichtingsklasse	IP64
Afmetingen (L x B x H)	211 x 206 x 199 mm
Netto gewicht	2,7 kg

EAN: 0088381857284

10.8V 14.4V 18V CXT LXT Bluetooth

DMR203

Bluetooth speaker CXT/LXT



- Bluetooth luidspreker voor gebruik met Makita Li-ion schuifbatterijen (10.8-18V), werkt tevens op bijgeleverde netstroomadapter.
- True Wireless Stereo (TWS) technologie laat toe twee toestellen met elkaar te verbinden voor een diepe en rijke klankweergave.
- Tot 10 luidsprekers kunnen verbonden worden met eenzelfde mobiel apparaat.
- Ingebouwde equalizer met 7 preselecties. De versterking van hoge, midden en lage tonen ook afzonderlijk ingesteld worden.

Standaard toebehoren:
SE00000501: AC adapter

Bijgeleverde accu's	0
Vermogen	10 W
Tuner	-
Bluetooth	✓
Bluetooth versie	5.0
Afdichtingsklasse	IP65
Afmetingen (L x B x H)	217 x 206 x 199 mm
Netto gewicht	2,7 kg

EAN: 0088381895194

10.8V 14.4V 18V CXT LXT Bluetooth





 Dubbel geïsoleerd

 Variabele snelheid

 Elektrische of mechanische rem

 L+R schakelaar

 2 mechanische snelheden

 3 mechanische snelheden

 Veiligheids- slippkoppeling

 Soft Start

 Anti-vibratiesysteem

 Automatische kettingsmering

 Kettingrem

 Opvoerpomp

 Capacitor Discharge Ignition

 Decompressie klep

 Auto decompression

 Snelstart systeem

 Koffer

Combopacks Tuin

DLX4133PT2

Combopack Tuin



- DLM431: accu grasmaaier 2x18V met onderhoudsvriendelijk chassis in polypropyleen, biedt alle voordelen van een elektrische maaier, maar zonder de hinderlijke kabel.
- DUH602: krachtige heggenschaar op Li-ion accu, voor intensief snoeiwerk aan heggen met dikke takken.
- DUR181: accu grastrimmer, ideaal voor het bijwerken van grasranden in privé-tuinen.
- DUB184: lichte maar krachtige, bijzonder geluidsarme bladblazer.

Bijgeleverde accu's	2 x 5,0Ah
Acculader	DC18RD
Grastrimmer	DUR181
Heggenschaar	DUH602
Bladblazer	DUB184
Grasmaaier	DLM431

EAN: 0088381721745

DLX5057PTJ

Combopack tuin 2x18V



- Combopack van 5 krachtige 18V accumachines.
- DLM460: krachtige geluidsarme grasmaaier op accu met robuust stalen maaidek voor het maaien van middelgrote oppervlaktes.
- DUB362: lichte maar krachtige 2 x 18V Lithium-ion bladblazer.
- DUH601: professionele heggenschaar op Li-ion accu, voor intensief snoeiwerk aan heggen met dikke takken.
- DUC353: geluidsarme en krachtige 2x 18V = 36V Lithium-ion accukettingzaag.

Bijgeleverde accu's	4 x 5,0Ah
Acculader	DC18RD
Heggenschaar	DUH601
Bladblazer	DUB362
Kettingzaag	DUC353
Bosmaaier	DUR368A
Grasmaaier	DLM460
MAKPAC koffer	1

EAN: 0088381721721



Grasmaaiers

DLM382Z



36V LXT

Grasmaaier 38cm 2x18V

- Lichte en geluidsarme accugrasmaaier met onderhoudsvriendelijk maaidek in polypropyleen.
- Centrale hoogterstelling met 13 posities.
- Grasopvangbox met niveau-indicatie.
- Ook geschikt voor mulching (optioneel accessoire).
- XPT (eXtreme Protection technology): diverse constructiedetails staan garant voor de beste stof- en waterbestendigheid op de markt.



Bijgeleverde accu's	0
Maaibreedte	38 cm
Aanbevolen oppervlakte	300 m ²
Maaihogte	13 pos. 20 - 75mm
Inhoud opvangbak	40 l
Polypropyleen chassis	✓
Geluidsdrumniveau	81 dB(A)
Geluid onzekerheidsfactor	3 dB(A)
Afmetingen (L x B x H)	1380 x 450 x 985 mm
Netto gewicht	16,2 kg

EAN: 0088381891172

DLM382PT2



36V LXT

Grasmaaier 38cm 2x18V

- Lichte en geluidsarme accugrasmaaier met onderhoudsvriendelijk maaidek in polypropyleen.
- Centrale hoogterstelling met 13 posities.
- Grasopvangbox met niveau-indicatie.
- Ook geschikt voor mulching (optioneel accessoire).
- XPT (eXtreme Protection technology): diverse constructiedetails staan garant voor de beste stof- en waterbestendigheid op de markt.



Standaard toebehoren:
196933-6: Duo snellader DC18RD, 197280-8: Li-ion accu BL1850B (2x)

Bijgeleverde accu's	2 x 5,0Ah
Maaibreedte	38 cm
Aanbevolen oppervlakte	300 m ²
Maaihogte	13 pos. 20 - 75mm
Inhoud opvangbak	40 l
Polypropyleen chassis	✓
Geluidsdrumniveau	81 dB(A)
Geluid onzekerheidsfactor	3 dB(A)
Afmetingen (L x B x H)	1380 x 450 x 985 mm
Netto gewicht	16,2 kg

EAN: 0088381891158

DLM432Z



36V LXT

Grasmaaier 43 cm 2x18V

- Lichte en geluidsarme accugrasmaaier met onderhoudsvriendelijk maaidek in polypropyleen.
- Met grote kogelgelagerde wielen.
- Centrale hoogterstelling met 13 posities.
- Grasopvangbox met niveau-indicatie.
- Ook geschikt voor mulching (optioneel accessoire).



Standaard toebehoren:
782238-6: dopsleutel 17

Bijgeleverde accu's	0
Maaibreedte	42 cm
Aanbevolen oppervlakte	575 m ²
Maaihogte	13 pos. 20 - 75 mm
Inhoud opvangbak	50 l
Polypropyleen chassis	✓
Geluidsdrumniveau	81 dB(A)
Geluid onzekerheidsfactor	3 dB(A)
Afmetingen (L x B x H)	1435 x 460 x 1005 mm
Netto gewicht	16,8 kg

EAN: 0088381891226

DLM432PT2



36V LXT

Grasmaaier 43 cm 2x18V

- Lichte en geluidsarme accugrasmaaier met onderhoudsvriendelijk maaidek in polypropyleen.
- Met grote kogelgelagerde wielen.
- Centrale hoogterstelling met 13 posities.
- Grasopvangbox met niveau-indicatie.
- Ook geschikt voor mulching (optioneel accessoire).



Standaard toebehoren:
196933-6: Duo snellader DC18RD, 197280-8: Li-ion accu BL1850B (2x),
782238-6: dopsleutel 17

Bijgeleverde accu's	2 x 5,0Ah
Maaibreedte	42 cm
Aanbevolen oppervlakte	575 m ²
Maaihogte	13 pos. 20 - 75mm
Inhoud opvangbak	50 l
Polypropyleen chassis	✓
Geluidsdrumniveau	81 dB(A)
Geluid onzekerheidsfactor	3 dB(A)
Afmetingen (L x B x H)	1435 x 460 x 1005 mm
Netto gewicht	16,8 kg

EAN: 0088381891202

DLM460Z



36V LXT

Grasmaaier 46 cm 2x18V

- Krachtige geluidsarme grasmaaier op accu met robuust stalen maaidek voor het onderhoud van middelgrote oppervlaktes.
- Uitgerust met universele messen voor het oprapen of verhakselen van het maaigoed. Met behulp van de bijgeleverde plug kan eenvoudig overgeschakeld worden op mulchen.
- Handige centrale hoogterstelling met 5 posities.
- Gelagerde wielen voor een lange levensduur.
- Wordt geleverd zonder accu's noch lader. Zo kan u op een prijsbewuste wijze uw Makita machinepark uitbreiden.



Standaard toebehoren:
671660001: mulching plug, 782238-6: dopsleutel 17

Bijgeleverde accu's	0
Mulchfunctie	✓
Maaibreedte	46 cm
Aanbevolen oppervlakte	800 m ²
Maaihogte	20 - 75 mm
Inhoud opvangbak	60 l
Stalen chassis	✓
Geluidsdrumniveau	79 dB(A)
Geluid onzekerheidsfactor	1,5 dB(A)
Afmetingen (L x B x H)	1319 x 532 x 879 mm
Netto gewicht	25,3 kg

EAN: 0088381866842

COMBOPACKS

BOREN EN
SCHROEVEN

BOREN EN
BREKEN

SLIJPEN EN
SCHUREN

SNIJDEN

ZAGEN

SCHAVEN EN
FREZEN

NIETEN EN
NAGELEN

METEN

STOFZUIGEN

DIVERSEN

TUIN

Grasmaaiers

DLM460PT2

Grasmaaier 46 cm 2x18V



- Krachtige geluidsarme grasmaaier op accu met robuust stalen maaidek voor het onderhoud van middelgrote oppervlaktes.
- Uitgerust met universele messen voor het oprapen of verhakselen van het maaigoed. Met behulp van de bijgeleverde plug kan eenvoudig overgeschakeld worden op mulchen.
- Handige centrale hoogterstelling met 5 posities.
- Gelagerde wielen voor een lange levensduur.



Standaard toebehoren:
196933-6: Duo snellader DC18RD, 197280-8: Li-ion accu BL1850B (2x), 671660001: mulching plug, 782238-6: dopsleutel 17

36V LXT BL

Bijgeleverde accu's	2 x 5,0Ah
Mulchfunctie	✓
Maaibreedte	46 cm
Aanbevolen oppervlakte	800 m ²
Maaihogte	20 - 75 mm
Inhoud opvangbak	60 l
Stalen chassis	✓
Geluidsrukniveau	79 dB(A)
Geluid onzekerheidsfactor	1,5 dB(A)
Afmetingen (L x B x H)	1319 x 532 x 879 mm
Netto gewicht	25,3 kg

EAN:

DLM462Z

Grasmaaier 46 cm 2x18V



- Krachtige geluidsarme zelftrekkende grasmaaier op accu met robuust stalen maaidek voor het onderhoud van middelgrote oppervlaktes.
- Uitgerust met universele messen voor het oprapen of verhakselen van het maaigoed. Met behulp van de bijgeleverde plug kan eenvoudig overgeschakeld worden op mulchen.
- Batterijcompartiment voor 4 LXT accu's, via een schakelaar kan overgeschakeld worden van het eerste paar naar het tweede.
- Gelagerde wielen voor een lange levensduur.



Standaard toebehoren:
671660001: mulching plug, 782238-6: dopsleutel 17

36V LXT BL

Bijgeleverde accu's	0
Mulchfunctie	✓
Maaibreedte	46 cm
Aanbevolen oppervlakte	2000 m ²
Maaihogte	20 - 100 mm
Inhoud opvangbak	60 l
Stalen chassis	✓
Zelftrekkend	✓
Rijsnelheid	2,5-5,0 km/h
Geluidsrukniveau	79 dB(A)
Geluid onzekerheidsfactor	1,5 dB(A)
Afmetingen (L x B x H)	1610 x 535 x 980 mm

EAN: 0088381894371

DLM532Z

Grasmaaier 53 cm 2x18V



- Krachtige geluidsarme zelftrekkende grasmaaier op accu met robuust stalen maaidek voor het onderhoud van middelgrote oppervlaktes.
- Functies: opvangen van het gras, zijdelings uitwerpen, mulchen (via bijgeleverde plug).
- Batterijcompartiment voor 4 LXT accu's, via een schakelaar kan overgeschakeld worden van het eerste paar naar het tweede.
- Gelagerde wielen voor een lange levensduur.
- Zeer stevig uitgevoerde duwhendel.



Standaard toebehoren:
127516-1: Mulching plug, 782212-4: dopsleutel 13, 782238-6: dopsleutel 17

36V LXT BL

Bijgeleverde accu's	0
Mulchfunctie	✓
Maaibreedte	53,4 cm
Aanbevolen oppervlakte	2000 m ²
Maaihogte	5 pos. 20 - 100 mm
Inhoud opvangbak	70 l
Stalen chassis	✓
Zelftrekkend	✓
Rijsnelheid	2,5-5,0 km/h
Geluidsrukniveau	78,1 dB(A)
Geluid onzekerheidsfactor	3 dB(A)
Afmetingen (L x B x H)	1630 x 590 x 990 mm

EAN: 0088381894579

DLM533Z

Grasmaaier 53 cm 2x18V



- Krachtige geluidsarme zelftrekkende grasmaaier op accu met aluminium maaidek voor het onderhoud van middelgrote oppervlaktes.
- Functies: opvangen van het gras, achteraan uitwerpen, mulchen (via bijgeleverde plug).
- Batterijcompartiment voor 4 LXT accu's, via een schakelaar kan overgeschakeld worden van het eerste paar naar het tweede.
- Gelagerde wielen voor een lange levensduur.
- Zeer stevig uitgevoerde duwhendel.



Standaard toebehoren:
127550-1: Mulching plug, 782212-4: dopsleutel 13, 782238-6: dopsleutel 17

36V LXT BL

Bijgeleverde accu's	0
Mulchfunctie	✓
Maaibreedte	53,4 cm
Aanbevolen oppervlakte	2000 m ²
Maaihogte	20 - 100 mm
Inhoud opvangbak	70 l
Aluminium chassis	✓
Zelftrekkend	✓
Rijsnelheid	2,5-5,0 km/h
Geluidsrukniveau	78,8 dB(A)
Geluid onzekerheidsfactor	3 dB(A)
Afmetingen (L x B x H)	1655 x 590 x 990 mm

EAN: 0088381897068

ELM3320

Grasmaaier 33cm 1200W



- Lichte en geluidsarme grasmaaier met onderhoudsvriendelijk maaidek in polypropyleen.
- Optimaal gebruikscomfort voor het onderhoud van beperkte oppervlaktes.
- 3-cut maaisysteem voor oprapen van gevallen bladeren en maaien met of zonder opvangbak.
- Handige centrale hoogterstelling met 3 posities.
- Wielen in lijn met het chassis voor probleemloos maaien langs borders.



Maaihogte	3 pos. 20 - 55mm
Inhoud opvangbak	30 l
Polypropyleen chassis	✓
Maaibreedte	33 cm
Aanbevolen oppervlakte	400 m ²
Geluidsrukniveau	83 dB(A)
Geluid onzekerheidsfactor	3 dB(A)
Gewicht zonder kabel	10,2 kg
Toerental onbelast	3400 t.p.m.
Afmetingen (L x B x H)	350x380x1090 mm

EAN: 0088381859103

Grasmaaiers

ELM3720



Grasmaaier 37cm 1400W

- Lichte en geluidsarme grasmaaier met onderhoudsvriendelijk maaidek in polypropyleen.
- Optimaal gebruikscomfort voor het onderhoud van beperkte oppervlaktes.
- 3-cut maaisyteem voor oprapen van gevallen bladeren en maaien met of zonder opvangbak.
- Handige centrale hoogteverstelling met 3 posities.
- Wielen in lijn met het chassis voor probleemloos maaien langs borders.



Maaihogte	3pos. 20 - 55mm
Inhoud opvangbak	40 l
Polypropyleen chassis	✓
Maaibreedte	37 cm
Aanbevolen oppervlakte	500 m ²
Geluidsrukniveau	77,6 dB(A)
Geluid onzekerheidsfactor	3 dB(A)
Gewicht zonder kabel	15 kg
Toerental onbelast	3100 - 3600 t.p.m.

EAN: 0088381859127

ELM4620



Grasmaaier 46cm 1800W

- Geluidsarme elektrische grasmaaier met robuust stalen maaidek voor het onderhoud van middelgrote oppervlaktes.
- Uitgerust met universele messen voor het oprapen of verhakselen van het maaigoed. Met behulp van de bijgeleverde plug kan eenvoudig overgeschakeld worden op mulchen.
- Dankzij de zijuitwerp kan ook langer gras gemaaid worden op onregelmatig onderhouden grasvelden.
- Handige centrale hoogteverstelling in 8 posities.
- Wielen in lijn met het chassis voor probleemloos maaien langs borders.



Standaard toebehoren:
DA00000844: mulching plug

Maaihogte	8pos. 20 - 75mm
Inhoud opvangbak	60 l
Mulchfunctie	✓
Stalen chassis	✓
Maaibreedte	46 cm
Aanbevolen oppervlakte	800 m ²
Geluidsrukniveau	83 dB(A)
Geluid onzekerheidsfactor	3 dB(A)
Gewicht zonder kabel	27,7 kg
Toerental onbelast	2950 t.p.m.
Afmetingen (L x B x H)	515x570x1125 mm

EAN: 0088381859172

ELM4621



Grasmaaier 46cm 1800W

- Geluidsarme elektrische grasmaaier met robuust stalen maaidek voor het onderhoud van middelgrote oppervlaktes.
- Zelftrekkend model met in de hoogte verstelbare duwbeugel en aparte schakelbeugels voor de messen en voor tractie.
- Uitgerust met universele messen voor het oprapen of verhakselen van het maaigoed. Met behulp van de bijgeleverde plug kan eenvoudig overgeschakeld worden op mulchen.
- Dankzij de zijuitwerp kan ook langer gras gemaaid worden op onregelmatig onderhouden grasvelden.
- Handige centrale hoogteverstelling in 8 posities.



Standaard toebehoren:
DA00000844: mulching plug

Maaihogte	8 pos. 20 - 75mm
Inhoud opvangbak	60 l
Mulchfunctie	✓
Stalen chassis	✓
Zelftrekkend	✓
Maaibreedte	46 cm
Aanbevolen oppervlakte	1000 m ²
Rijsnelheid	3,6 km/h
Geluidsrukniveau	83 dB(A)
Geluid onzekerheidsfactor	3 dB(A)
Gewicht zonder kabel	30,5 kg
Toerental onbelast	2950 t.p.m.

EAN: 0088381859196

PLM4120N



Benzine grasmaaier 41cm 140cc

Champion RJ19LM

- Compacte grasmaaier met robuust en slagvast stalen maaidek en beproefde Briggs & Stratton viertaktmotor.
- Uitgerust met universele messen voor het oprapen of verhakselen van het maaigoed. Met behulp van de bijgeleverde plug kan eenvoudig overgeschakeld worden op mulchen.
- Gelagerde wielen voor een lange levensduur.
- Eenvoudige en robuuste centrale hoogteverstelling in 5 posities.

Standaard toebehoren:
671450001: mulching plug

Vermogen kW / pk	1,9 / 2,6
Maaihogte	5pos. 25 - 70mm
Mulchfunctie	✓
Maaibreedte	41 cm
Aanbevolen oppervlakte	1000 m ²
Inhoud brandstoftank	0,8 l
Inhoud opvangbak	50 l
Stalen chassis	✓
Geluidsrukniveau	84,6 dB(A)
Geluid onzekerheidsfactor	3 dB(A)
Netto gewicht	26,0 kg
Afmetingen (L x B x H)	760 x 500 x 410 mm

EAN: 4002829884706

PLM4620N2



Benzine grasmaaier 46cm 150cc

- Krachtige grasmaaier met robuust en slagvast stalen maaidek en beproefde Briggs & Stratton viertaktmotor.
- Uitgerust met universele messen voor het oprapen of verhakselen van het maaigoed. Met behulp van de bijgeleverde plug kan eenvoudig overgeschakeld worden op mulchen.
- Gelagerde wielen voor een lange levensduur.
- Eenvoudige en robuuste centrale hoogteverstelling in 5 posities.
- Opvouwbare duwbeugel voor plaatsbesparend opbergen.



Standaard toebehoren:
671660001: mulching plug

Vermogen kW / pk	2,2 / 3,0
Maaihogte	5pos. 25 - 70mm
Mulchfunctie	✓
Maaibreedte	46 cm
Aanbevolen oppervlakte	1200 m ²
Inhoud brandstoftank	0,8 l
Inhoud opvangbak	60 l
Stalen chassis	✓
Geluidsrukniveau	83,5 dB(A)
Geluid onzekerheidsfactor	2,47 dB(A)
Netto gewicht	29,1 kg

EAN: 088381826556

COMBOPACKS

BOREN EN SCHROEVEN

BOREN EN BREKEN

SLIJPEN EN SCHUREN

SNIJDEN

ZAGEN

SCHAVEN EN FREZEN

NIETEN EN NAGLEN

METEN

STOFZUIGEN

DIVERSEN

TUIN

Grasmaaiers

PLM4621N2

Benzine grasmaaier 46cm 163cc



- Krachtige grasmaaier met robuust en slagvast stalen maaidek en beproefde Briggs & Stratton viertaktmotor.
- Zelftrekkend model met in de hoogte verstelbare duwbeugel en aparte schakelbeugels voor de messen en voor tractie.
- Readystart systeem met automatische choke en gereduceerde trekkracht voor eenvoudig en moeiteloos koud en warm starten.
- Uitgerust met universele messen voor het oprapen of verhakselen van het maaigoed. Met behulp van de bijgeleverde plug kan eenvoudig overgeschakeld worden op mulchen.
- Eenvoudige en robuuste centrale hoogteverstelling in 5 posities.

Standaard toebehoren:
671660001: mulching plug

Vermogen kW / pk	2,4 / 3,3
Maaihogte	5pos. 25 - 70mm
Mulchfunctie	✓
Maaibreedte	46 cm
Aanbevolen oppervlakte	1400 m ²
Inhoud brandstoftank	1,0 l
Inhoud opvangbak	60 l
Stalen chassis	✓
Zelftrekkend	✓
Rijsnelheid	3,6 km/h
Geluidsrukniveau	81,5 dB(A)
Geluid onzekerheidsfactor	2,41 dB(A)

EAN: 088381826563

PLM4816

Benzine grasmaaier 46cm 160cc

NGK BPR6ES



- Zelftrekkende maaier met krachtige en betrouwbare Honda OHC viertaktmotor en aluminium maaidek, voor een gemakkelijk onderhoud en een lange levensduur.
- Automatische choke zorgt voor een probleemloze start zowel bij koude als bij warme motor.
- Uitgerust met universele messen voor het oprapen of verhakselen van het maaigoed. Met behulp van de bijgeleverde plug kan eenvoudig overgeschakeld worden op mulchen.
- Geïntegreerde wateraansluiting voor een snelle en eenvoudige reiniging van het maaidek.

Standaard toebehoren:
664140224: mulching plug

Vermogen kW / pk	2,8 / 3,8
Maaihogte	6pos. 30 - 80mm
Mulchfunctie	✓
Maaibreedte	46 cm
Aanbevolen oppervlakte	2000 m ²
Inhoud brandstoftank	0,9 l
Inhoud opvangbak	70 l
Aluminium chassis	✓
Zelftrekkend	✓
Rijsnelheid	2,8 km/h
Geluidsrukniveau	82 dB(A)
Geluid onzekerheidsfactor	3 dB(A)

EAN: 4002829768815

PLM5113N2

Benzine grasmaaier 51cm 163cc



- Krachtige zelftrekkende grasmaaier met extra grote achterwielen, robuust en slagvast stalen maaidek en beproefde Briggs & Stratton viertaktmotor.
- In de hoogte verstelbare duwbeugel en aparte schakelbeugels voor de messen en voor tractie.
- Readystart systeem met automatische choke en gereduceerde trekkracht voor eenvoudig en moeiteloos koud en warm starten.
- Uitgerust met universele messen voor het oprapen of verhakselen van het maaigoed. Met behulp van de bijgeleverde plug kan eenvoudig overgeschakeld worden op mulchen.

Standaard toebehoren:
671509001: mulching plug

Vermogen kW / pk	2,6 / 3,5
Maaihogte	5pos. 20 - 75mm
Mulchfunctie	✓
Maaibreedte	51 cm
Aanbevolen oppervlakte	2000 m ²
Inhoud brandstoftank	1,0 l
Inhoud opvangbak	65 l
Stalen chassis	✓
Zelftrekkend	✓
Aantal rijsnelheden	3
Rijsnelheid	3,0-4,5 km/h
Geluidsrukniveau	83,6 dB(A)

EAN: 088381826587

PLM5114

Benzine grasmaaier 51cm 161cc

Champion QC12YC



- Zelftrekkende maaier met startvriendelijke Briggs & Stratton DOV viertaktmotor en aluminium maaidek, voor een gemakkelijk onderhoud en een lange levensduur.
- Readystart systeem met automatische choke en gereduceerde trekkracht voor eenvoudig en moeiteloos koud en warm starten.
- Uitgerust met universele messen voor het oprapen of verhakselen van het maaigoed. Met behulp van de bijgeleverde plug kan eenvoudig overgeschakeld worden op mulchen.
- Geïntegreerde wateraansluiting voor een snelle en eenvoudige reiniging van het maaidek.

Standaard toebehoren:
664140224: mulching plug

Vermogen kW / pk	2,7 / 3,7
Maaihogte	6pos. 30 - 80mm
Mulchfunctie	✓
Maaibreedte	51 cm
Aanbevolen oppervlakte	2200 m ²
Inhoud brandstoftank	0,95 l
Inhoud opvangbak	70 l
Aluminium chassis	✓
Zelftrekkend	✓
Rijsnelheid	3,7 km/h
Geluidsrukniveau	82,8 dB(A)
Geluid onzekerheidsfactor	3 dB(A)

EAN: 4002829768822

PLM5121N2

Benzine mulching grasmaaier 51cm 163cc



- Mulching maaier met afsluitbare zijdelingse uitwerp, ideaal voor het maaien van grote terreinen waar het gras mag blijven liggen.
- Speciaal ontworpen voor mulching; opvangen van het maaigoed is met dit model niet mogelijk.
- Dankzij de zijuitwerp kan ook langer gras gemaaid worden op onregelmatig onderhouden grasvelden.
- Duurzame constructie met robuust en slagvast stalen maaidek en beproefde Briggs & Stratton viertaktmotor.
- Maaimes gemonteerd op frictiekoppeling vermijdt schade aan de krukas mochten de messen per ongeluk een steen raken.

Vermogen kW / pk	2,6 / 3,5
Maaihogte	5pos. 25 - 70mm
Mulchfunctie	✓
Maaibreedte	51 cm
Aanbevolen oppervlakte	2200 m ²
Inhoud brandstoftank	1,0 l
Stalen chassis	✓
Zelftrekkend	✓
Rijsnelheid	3,6 km/h
Geluidsrukniveau	79,2 dB(A)
Geluid onzekerheidsfactor	3 dB(A)
Netto gewicht	31,7 kg

EAN: 0088381826600

Grasmaaiers

PLM5600N2

Benzine grasmaaier 56cm 163cc



- Krachtige zelftrekkende grasmaaier met extra grote achterwielen, robuust en slagvast stalen maaidek en beproefde Briggs & Stratton viertaktmotor.
- In de hoogte verstelbare duwbeugel en aparte schakelbeugels voor de messen en voor tractie.
- Readystart systeem met automatische choke en gereduceerde trekkracht voor eenvoudig en moeiteloos koud en warm starten.
- Uitgerust met universele messen voor het oprapen of verhakselen van het maaigoed. Met behulp van de bijgeleverde plug kan eenvoudig overgeschakeld worden op mulchen.

Standaard toebehoren:
671315001: mulching plug



Vermogen kW / pk	2,6 / 3,5
Maaihoogte	8pos. 25 - 70mm
Mulchfunctie	✓
Maaibreedte	56 cm
Aanbevolen oppervlakte	2200 m ²
Inhoud brandstoftank	1,0 l
Inhoud opvangbak	70 l
Stalen chassis	✓
Zelftrekkend	✓
Aantal rijsnelheden	3
Rijsnelheid	3,0-4,5 km/h
Geluidsdruk niveau	84,6 dB(A)

EAN: 088381826631

PLM5115

Benzine grasmaaier 51cm 166cc

NGK BPR5ES 



- Zelftrekkende maaier met krachtige en betrouwbare Honda OHV viertaktmotor en aluminium maaidek, voor een gemakkelijk onderhoud en een lange levensduur.
- Automatische choke zorgt voor een probleemloze start zowel bij koude als bij warme motor.
- Uitgerust met universele messen voor het oprapen of verhakselen van het maaigoed. Met behulp van de bijgeleverde plug kan eenvoudig overgeschakeld worden op mulchen.
- Geïntegreerde wateraansluiting voor een snelle en eenvoudige reiniging van het maaidek.

Standaard toebehoren:
664140224: mulching plug

Vermogen kW / pk	3,6 / 4,8
Maaihoogte	6pos. 30 - 80mm
Mulchfunctie	✓
Maaibreedte	51 cm
Aanbevolen oppervlakte	2400 m ²
Inhoud brandstoftank	0,91 l
Inhoud opvangbak	70 l
Aluminium chassis	✓
Zelftrekkend	✓
Aantal rijsnelheden	3
Rijsnelheid	2,6-4,6 km/h
Geluidsdruk niveau	82,8 dB(A)

EAN: 4002829768839



COMBOPACKS

BOREN EN
SCHROEVEN

BOREN EN
BREKEN

SLIJPEN EN
SCHUREN

SNIJDEN

ZAGEN

SCHAVEN EN
FREZEN

NIETEN EN
NAGELN

METEN

STOFZUIGEN

DIVERSEN

TUIN

Combitool 2 x 18 V

DUX60 EX2650LH

Op accu of met MM4 - motor: één toestel voor verschillende toepassingen



Brushless motor met hoog vermogen

De brushless motor kan sterk belast worden en werkt zeer efficiënt waardoor de autonomie van de batterij vergroot wordt.

**BL
MOTOR**



"Active Feedback sensing"

Deze technologie schakelt de motor onmiddellijk uit wanneer het gereedschap plots blokkeert. Dat verhoogt de veiligheid enorm.

AFT



Compact

Omdat de motor en de opzetstukken gescheiden zijn, kan het gereedschap gemakkelijk getransporteerd en opgeborgen worden. De transportzak is in optie leverbaar.



Bedieningspaneel

Indicatie modus
Aan/uit- schakelaar en
instelling toerental
(High/Medium/Low)
Reverse mode



DUX60 Accu
power unit
2 x 18 V

EX2650LH
Power unit met
MM4-motor



Snelwisselsysteem

Het snelwisselsysteem met hendel laat toe accessoires snel en gemakkelijk te verwisselen.

OPZETSTUKKEN

Bosmaaier
opzetstuk



EM400MP 195648-2
EM401MP 195888-2

Grastrimmer
opzetstuk



ER400MP 195522-4

Snoei kettingzaag
opzetstuk



EY401MP 196101-1

Stokheggenschaar
opzetstuk



EN401MP 196256-2

Cultivator
opzetstuk



KR400MP 195707-2

Boordensnijder
opzetstuk



EE400MP 196752-0

Verlengstuk
opzetstuk



LE400MP 196032-4

Rolborstel
opzetstuk



BR400MP 199318-5

Rolveger
opzetstuk



SW400MP 199339-7

AFT

18v + 18v → 36v

LXT

**BL
MOTOR**

MM4

Bosmaaiers en grastrimmers

UR101CZ



18V LXT BL ADT AFT XPT

Bosmaaiër 2x18V voor directe aansluiting op accupack

- Kan direct aangesloten worden op de ruggedragen accu PDC01 die tot vier 18V LXT accu's kan bevatten.
- Bijzonder krachtige BL-motor met een vermogen van 1,0 kW, geschikt voor continu werken dankzij geforceerde koeling. Achteraan geplaatst voor een perfecte balans.
- Asymmetrische beugelhandgreep zorgt voor meer comfort bij het kantelen van het mes.
- Onderhoudsvrije koolborstelloze motor met elektronische sturing zorgt voor een hoog motorrendement en beduidend minder opwarming.



Standaard toebehoren:

122906-3: Harnas voor bosmaaiër, 126642-3: maaikop voor kunstof messen, 197993-1: Draadkop TAP&GO, 198345-9: 2-tands snijblad 255mm, 782238-6: dopsleutel 17, 783202-0: Inbussleutel 4x70mm

Bijgeleverde accu's	0
Toerental onbelast	4600 t.p.m.
Toerental onbelast 2	5500 t.p.m.
Toerental onbelast 3	7000 t.p.m.
Schroefdraad spindel	M10 x 1,25L
Ø Asgat	25,4 mm
Handgreepvorm	A
Geluidsrukniveau	83 dB(A)
Geluid onzekerheidsfactor	1,5 dB(A)
Afmetingen (L x B x H)	1760 x 628 x 550 mm
Netto gewicht	5,2 kg
Vermogen	1,0 kW

EAN: 0088381893671

DUR364LZ



36V LXT XPT

Grastrimmer 2x18V

- Professioneel accugereedschap voor een maximale bewegingsvrijheid zonder het lawaai, de uitlaatgassen, de startproblemen en de onderhoudskosten van een benzinemotor.
- Onderhoudsvrije koolborstelloze motor met elektronische sturing zorgt voor een hoog motorrendement en beduidend minder opwarming.
- Vario-schakelaar met voorkeuze voor twee maximumsnelheden laat een nog stillere werking toe en zorgt voor meer autonomie bij lichtere maaiwerkzaamheden.



Standaard toebehoren:

191D92-5: DRAADKOP TAP&GO EASY ASSEMBLY M8 X 1,25RH, 195246-2: veiligheidsbril, 197297-1: Draadkop TAP&GO, 783202-0: Inbussleutel 4x70mm, 783203-8: inbussleutel 5x80mm

Bijgeleverde accu's	0
Toerental onbelast	5000 t.p.m.
Toerental onbelast 2	6500 t.p.m.
Schroefdraad spindel	M8 x 1,25R
Maaibreedte	350 cm
Ø Asgat	25,4 mm
Links- en rechtsdraaiend	✓
Motorrem	✓
Handgreepvorm	D
Vibratieniveau	2,5 m/s ²
Vibratie vooraan	2,2 m/s ²
Vibratie achteraan	1,5 m/s ²

EAN: 0088381689120

DUR368AZ



36V LXT BL ADT AFT XPT

Bosmaaiër 2x18V

- Comfortabele en uitzonderlijk geluidsarme 2 x 18V = 36V Lithium-ion bosmaaiër, ideaal voor het onderhoud van stadsparken en tuinen in woonwijken, bij scholen of ziekenhuizen of elke andere lawaaigevoelige omgeving.
- Asymmetrische beugelhandgreep zorgt voor meer comfort bij het kantelen van het mes.
- Onderhoudsvrije koolborstelloze motor met elektronische sturing zorgt voor een hoog motorrendement en beduidend minder opwarming.



Standaard toebehoren:

125516-5: Draagriem, 191D89-4: DRAADKOP TAP&GO EASY ASSEMBLY M10 X 1,25LH, 191D90-9: DRAADKOP TAP&GO EASY ASSEMBLY M10 X 1,25LH, 191D93-3: DRAADKOP TAP&GO EASY ASSEMBLY M10 X 1,25LH, 196324-1: Draadkop TAP&GO, 197296-3: draadkop TAP&GO...

Bijgeleverde accu's	0
Toerental onbelast	3500 t.p.m.
Toerental onbelast 2	5300 t.p.m.
Toerental onbelast 3	6500 t.p.m.
Schroefdraad spindel	M10 x 1,25L
Ø Asgat	25,4 mm
Handgreepvorm	A
Vibratie vooraan	2,5 m/s ²
Vibratie achteraan	2,5 m/s ²
Geluidsrukniveau	76,4 dB(A)
Geluid onzekerheidsfactor	1,6 dB(A)
Afmetingen (L x B x H)	1758 x 362 x 231 mm

EAN: 0088381884228

DUR369AZ



36V LXT BL ADT AFT XPT

Bosmaaiër 2x18V

- Bijzonder krachtige BL-motor met een vermogen van 1,0 kW, geschikt voor continu werken dankzij geforceerde koeling. Achteraan geplaatst voor een perfecte balans.
- Asymmetrische beugelhandgreep zorgt voor meer comfort bij het kantelen van het mes.
- Onderhoudsvrije koolborstelloze motor met elektronische sturing zorgt voor een hoog motorrendement en beduidend minder opwarming.



Standaard toebehoren:

122906-3: Harnas voor bosmaaiër, 126642-3: maaikop voor kunstof messen, 197993-1: Draadkop TAP&GO, 198345-9: 2-tands snijblad 255mm, 782238-6: dopsleutel 17, 783202-0: Inbussleutel 4x70mm

Bijgeleverde accu's	0
Toerental onbelast	4600 t.p.m.
Toerental onbelast 2	5500 t.p.m.
Toerental onbelast 3	7000 t.p.m.
Schroefdraad spindel	M10 x 1,25L
Ø Asgat	25,4 mm
Handgreepvorm	A
Geluidsrukniveau	83,5 dB(A)
Geluid onzekerheidsfactor	1,5 dB(A)
Afmetingen (L x B x H)	1846 x 628 x 530 mm
Netto gewicht	6,0 kg
Vermogen	1,0 kW

EAN: 0088381889896

DUR181Z



18V LXT

Grastrimmer 18V

- Grastrimmer op Li-ion accu, ideaal voor het bijwerken van grasranden in privé-tuinen, met alle voordelen van een elektrische trimmer zonder de hinderlijke kabel.
- Licht model met telescopische steel en vrij instelbare zijhandgreep voor een comfortabele werkhouding.
- De snijkop kan zonder gereedschap verticaal gezet worden voor gebruik als boordensnijder.
- In 5 posities kantelbare kop voor gemakkelijker maaien onder obstakels zoals tuinbanken, struiken etc.

Standaard toebehoren:

125516-5: Draagriem, 195246-2: veiligheidsbril, 195858-1: draadspool Tap&go, 196146-9: draadspool Tap&go, DA00000003: ronde nylon draad

Bijgeleverde accu's	0
Toerental onbelast	7800 t.p.m.
Maaibreedte	26 cm
Handgreepvorm	D
Vibratieniveau	2,5 m/s ²
Vibr. onzekerheidsfactor	1,5 m/s ²
Geluidsrukniveau	82 dB(A)
Geluid onzekerheidsfactor	2,5 dB(A)
Afmetingen (L x B x H)	1433 x 267 x 257 mm
Netto gewicht	2,8 kg

EAN: 0088381675451

COMBOPACKS

BOREN EN SCHROEVEN

BOREN EN BREKEN

SLIJPEN EN SCHUREN

SNIJDEN

ZAGEN

SCHAVEN EN FREZEN

NIETEN EN NAGELEN

METEN

STOFZUIGEN

DIVERSEN

TUIN

Bosmaaiers en grastrimmers

DUR181RFE

Grastrimmer 18V



18V LXT

- Grastrimmer op Li-ion accu, ideaal voor het bijwerken van grasranden in privé-tuinen, met alle voordelen van een elektrische trimmer zonder de hinderlijke kabel.
- Licht model met telescopische steel en vrij instelbare zijhandgreep voor een comfortabele werkhouding.
- De snijkop kan zonder gereedschap verticaal gezet worden voor gebruik als boordensnijder.
- In 5 posities kantelbare kop voor gemakkelijker maaien onder obstakels zoals tuinbanken, struiken etc.

Standaard toebehoren:
125516-5: Draagriem, 193533-3: Li-ion accu BL1830 (2x), 195246-2: veiligheidsbril, 195584-2: snellader DC18RC, 195858-1: draadspeel Tap&Go, 196146-9: draadspeel Tap&Go, 450128-8: accubeschermpak, DA00000003: ronde nylon draad

Bijgeleverde accu's	2 x 3,0Ah
Toerental onbelast	7800 t.p.m.
Maai breedte	26 cm
Handgreepvorm	D
Vibratieniveau	2,5 m/s ²
Vibr. onzekerheidsfactor	1,5 m/s ²
Geluidsrukniveau	82 dB(A)
Geluid onzekerheidsfactor	2,5 dB(A)
Afmetingen (L x B x H)	1229 x 267 x 257 mm
Netto gewicht	2,8 kg

EAN: 0088381675512

DUR182UZ

Grastrimmer 18V



18V LXT EASY XPT

- Professioneel accugereedschap voor een maximale bewegingsvrijheid zonder het lawaai, de uitlaatgassen, de startproblemen en de onderhoudskosten van een benzinemotor.
- Onderhoudsvrije koolborstelloze motor met elektronische sturing zorgt voor een hoog motorrendement en beduidend minder opwarming.
- Unieke ontwarfunctie: kortstondig draaien in omgekeerde richting laat toe om verstrikt gras eenvoudig en snel van het maaiblad te verwijderen.



Standaard toebehoren:
195246-2: veiligheidsbril, 346725-5: draadsnijmesje, 783202-0: Inbussleutel 4x70mm, 783203-8: inbussleutel 5x80mm, A-89121: Draadkop TAP&GO

Bijgeleverde accu's	0
Toerental onbelast	3500-6000 t.p.m.
Schroefdraad spindel	M8 x 1,25L
Maai breedte	26 cm
Links- en rechtsdraaiend	✓
Motorrem	✓
Handgreepvorm	U-
Geluidsrukniveau	79 dB(A)
Geluid onzekerheidsfactor	0,7 dB(A)
Afmetingen (L x B x H)	1884 x 626 x 478 mm
Netto gewicht	3,9 kg

EAN: 0088381666664

DUR182URME

Grastrimmer 18V



18V LXT EASY XPT

- Comfortabele en uitzonderlijk geluidsarme 18V Lithium-ion grastrimmer, ideaal voor het onderhoud van tuinen in woonwijken of elke andere lawaai-gevoelige omgeving.
- Professioneel accugereedschap voor een maximale bewegingsvrijheid zonder het lawaai, de uitlaatgassen, de startproblemen en de onderhoudskosten van een benzinemotor.
- Onderhoudsvrije koolborstelloze motor met elektronische sturing zorgt voor een hoog motorrendement en beduidend minder opwarming.



Standaard toebehoren:
195584-2: snellader DC18RC, 196399-0: Li-ion accu BL1840 (2x), 346725-5: draadsnijmesje, 450128-8: accubeschermpak (2x), 783202-0: Inbussleutel 4x70mm, 783203-8: inbussleutel 5x80mm, A-89121: Draadkop TAP&GO

Bijgeleverde accu's	2 x 4,0Ah
Toerental onbelast	3500-6000 t.p.m.
Schroefdraad spindel	M8 x 1,25L
Maai breedte	26 cm
Links- en rechtsdraaiend	✓
Motorrem	✓
Handgreepvorm	U
Geluidsrukniveau	79 dB(A)
Geluid onzekerheidsfactor	0,7 dB(A)
Afmetingen (L x B x H)	1884 x 626 x 478 mm
Netto gewicht	3,9 kg

EAN: 0088381674645

DUR189RFE

Grastrimmer 18V



18V LXT EASY ADT XPT

- Comfortabele en uitzonderlijk geluidsarme 18V Lithium-ion grastrimmer, ideaal voor het onderhoud van tuinen in woonwijken of elke andere lawaai-gevoelige omgeving.
- Onderhoudsvrije koolborstelloze motor met elektronische sturing zorgt voor een hoog motorrendement en beduidend minder opwarming.
- ADT (Automatic torque Drive Technology) wijzigt toerental en koppel van de machine in functie van de belasting.



Standaard toebehoren:
125516-5: Draagriem, 191D92-5: DRAADKOP TAP&GO EASY ASSEMBLY M8 X 1,25RH, 195584-2: snellader DC18RC, 197599-5: Li-ion accu BL1830B (2x), 198971-4: Draadkop TAP&GO

Bijgeleverde accu's	2 x 3,0Ah
Toerental onbelast	4000 t.p.m.
Toerental onbelast 2	5000 t.p.m.
Toerental onbelast 3	6000 t.p.m.
Schroefdraad spindel	M8 x 1,25R
Maai breedte	30 cm
Links- en rechtsdraaiend	✓
Motorrem	✓
Handgreepvorm	D
Vibratie vooraan	2,2 m/s ²
Vibratie achteraan	1,9 m/s ²
Afmetingen (L x B x H)	1534 -1634 x 258 x 417 mm

EAN: 088381858175

DUR189Z

Grastrimmer 18V



18V LXT EASY ADT XPT

- Comfortabele en uitzonderlijk geluidsarme 18V Lithium-ion grastrimmer, ideaal voor het onderhoud van tuinen in woonwijken of elke andere lawaai-gevoelige omgeving.
- Onderhoudsvrije koolborstelloze motor met elektronische sturing zorgt voor een hoog motorrendement en beduidend minder opwarming.
- ADT (Automatic torque Drive Technology) wijzigt toerental en koppel van de machine in functie van de belasting.



Standaard toebehoren:
125516-5: Draagriem, 191D92-5: DRAADKOP TAP&GO EASY ASSEMBLY M8 X 1,25RH, 198971-4: Draadkop TAP&GO

Bijgeleverde accu's	0
Toerental onbelast	4000 t.p.m.
Toerental onbelast 2	5000 t.p.m.
Toerental onbelast 3	6000 t.p.m.
Schroefdraad spindel	M8 x 1,25R
Maai breedte	30 cm
Links- en rechtsdraaiend	✓
Motorrem	✓
Handgreepvorm	D
Vibratie vooraan	2,2 m/s ²
Vibratie achteraan	1,9 m/s ²
Afmetingen (L x B x H)	1534 -1634 x 258 x 417 mm

EAN: 088381858137

Bosmaaiers en grastrimmers

DUR190LZX3



18V LXT E.L. ADT AFT XPT

Grastrimmer 18V

- Comfortabele en uitzonderlijk geluidsarme 18V Lithium-ion grastrimmer, ideaal voor het onderhoud van tuinen in woonwijken of elke andere lawaaigevoelige omgeving.
- Professioneel accugereedschap voor een maximale bewegingsvrijheid zonder het lawaai, de uitlaatgassen, de startproblemen en de onderhoudskosten van een benzinemotor.
- Onderhoudsvrije koolborstelloze motor met elektronische sturing zorgt voor een hoog motorrendement en beduidend minder opwarming.



Standaard toebehoren:
125516-5: Draagriem, 198893-8: Draadkop TAP&GO, 783202-0: Inbusleutel 4x70mm

Bijgeleverde accu's	0
Toerental onbelast	3500 t.p.m.
Toerental onbelast 2	5100 t.p.m.
Toerental onbelast 3	6000 t.p.m.
Schroefdraad spindel	M10 x 1,25L
Links- en rechtsdraaiend	✓
Motorrem	✓
Handgreepvorm	D
Vibratie vooraan	2.5 m/s ²
Vibratie achteraan	2.5 m/s ²
Vibr. onzekerheidsfactor	1,5 m/s ²
Geluidsdruk niveau	77,0 dB(A)

EAN: 0088381720328

DUR190LRT3



18V LXT E.L. ADT AFT XPT

Grastrimmer 18V

- Comfortabele en uitzonderlijk geluidsarme 18V Lithium-ion grastrimmer, ideaal voor het onderhoud van tuinen in woonwijken of elke andere lawaaigevoelige omgeving.
- Professioneel accugereedschap voor een maximale bewegingsvrijheid zonder het lawaai, de uitlaatgassen, de startproblemen en de onderhoudskosten van een benzinemotor.
- Onderhoudsvrije koolborstelloze motor met elektronische sturing zorgt voor een hoog motorrendement en beduidend minder opwarming.



Standaard toebehoren:
125516-5: Draagriem, 195584-2: snellader DC18RC, 197280-8: Li-ion accu BL1850B (2x), 198893-8: Draadkop TAP&GO, 783202-0: Inbusleutel 4x70mm

Bijgeleverde accu's	2 x 5,0Ah
Toerental onbelast	3500 t.p.m.
Toerental onbelast 2	5100 t.p.m.
Toerental onbelast 3	6000 t.p.m.
Schroefdraad spindel	M10 x 1,25L
Links- en rechtsdraaiend	✓
Motorrem	✓
Handgreepvorm	D
Vibratie vooraan	2.5 m/s ²
Vibratie achteraan	2.5 m/s ²
Vibr. onzekerheidsfactor	1,5 m/s ²
Geluidsdruk niveau	77,0 dB(A)

EAN: 0088381720397

DUR188LZ



18V LXT E.L. ADT AFT XPT

Grastrimmer 18V

- Comfortabele en uitzonderlijk geluidsarme 18V Lithium-ion grastrimmer, ideaal voor het onderhoud van tuinen in woonwijken of elke andere lawaaigevoelige omgeving.
- Onderhoudsvrije koolborstelloze motor met elektronische sturing zorgt voor een hoog motorrendement en beduidend minder opwarming.
- ADT (Automatic torque Drive Technology) wijzigt toerental en koppelt van de machine in functie van de belasting.
- Om het transport te vergemakkelijken is deze accu grastrimmer uitgerust met een tweedelige schacht.



Standaard toebehoren:
125516-5: Draagriem, 191D91-7: DRAADKOP TAP&GO EASY ASSEMBLY M8 X 1,25LH, 195246-2: veiligheidsbril, 198385-7: Draadkop TAP&GO, 783202-0: Inbusleutel 4x70mm, 783203-8: inbusleutel 5x80mm

Bijgeleverde accu's	0
Toerental onbelast	4000 t.p.m.
Toerental onbelast 2	5000 t.p.m.
Toerental onbelast 3	6000 t.p.m.
Schroefdraad spindel	M8 x 1,25L
Maaibreedte	30 cm
Links- en rechtsdraaiend	✓
Motorrem	✓
Handgreepvorm	D
Vibratie vooraan	2.3 m/s ²
Vibratie achteraan	1.1 m/s ²
Afmetingen (L x B x H)	1805 x 258 x 232 mm

EAN: 0088381835862

DUR191LZX3



18V LXT E.L. ADT AFT XPT

Grastrimmer 18V

- Comfortabele en uitzonderlijk geluidsarme 18V Lithium-ion grastrimmer, ideaal voor het onderhoud van tuinen in woonwijken of elke andere lawaaigevoelige omgeving.
- Om het transport te vergemakkelijken is deze accu grastrimmer uitgerust met een tweedelige schacht.
- Onderhoudsvrije koolborstelloze motor met elektronische sturing zorgt voor een hoog motorrendement en beduidend minder opwarming.
- ADT (Automatic torque Drive Technology) wijzigt toerental en koppelt van de machine in functie van de belasting.



Standaard toebehoren:
125516-5: Draagriem, 198893-8: Draadkop TAP&GO, 783202-0: Inbusleutel 4x70mm

Bijgeleverde accu's	0
Toerental onbelast	3500 t.p.m.
Toerental onbelast 2	5100 t.p.m.
Toerental onbelast 3	6000 t.p.m.
Schroefdraad spindel	M10 x 1,25L
Links- en rechtsdraaiend	✓
Motorrem	✓
Handgreepvorm	D
Vibratie vooraan	2.5 m/s ²
Vibratie achteraan	2.5 m/s ²
Vibr. onzekerheidsfactor	1,5 m/s ²
Geluidsdruk niveau	77,0 dB(A)

EAN: 0088381720540

UR100DSAEX



12V LXT XPT

Grastrimmer CXT

- Grastrimmer op Li-ion accu, ideaal voor het bijwerken van grasranden in privé-tuinen, met alle voordelen van een elektrische trimmer zonder de hinderlijke kabel.
- Maaikop met kunststof mesje.
- Licht model met telescopische steel en vrij instelbare zijhandgreep voor een comfortabele werkhouding.
- XPT (eXtreme Protection technology): diverse constructiedetails staan garant voor de beste stof- en waterbestendigheid op de markt.



Standaard toebehoren:
125516-5: Draagriem, 197334-1: oplader DC10WC, 197394-3: CXT accu BL1020B (2x), 198848-3: maaikop met 1 kunststof mesje, 198851-4: vervangmesjes, 783202-0: Inbusleutel 4x70mm

Bijgeleverde accu's	2 x 2,0Ah
Toerental onbelast	10000 t.p.m.
Schroefdraad spindel	M8 x 1,25R
Handgreepvorm	D
Vibratie vooraan	2.5 m/s ²
Vibratie achteraan	2.5 m/s ²
Geluidsdruk niveau	75,8 dB(A)
Afmetingen (L x B x H)	1195 x 267 x 315 mm
Netto gewicht	1,9 kg

EAN: 0088381854474

COMBOPACKS

BOREN EN SCHROEVEN

BOREN EN BREKEN

SLIJPEN EN SCHUREN

SNIJDEN

ZAGEN

SCHAVEN EN FREZEN

NIETEN EN NAGLEN

METEN

STOFZUIGEN

DIVERSEN

TUIN

Bosmaaiers en grastrimmers

UR100DSMEX

Grastrimmer CXT



- Grastrimmer op Li-ion accu, ideaal voor het bijwerken van grasranden in privé-tuinen, met alle voordelen van een elektrische trimmer zonder de hinderlijke kabel.
- Licht model met telescopische steel en vrij instelbare zijhandgreep voor een comfortabele werkhouding.
- Maaikop met kunststof mesje.
- XPT (eXtreme Protection technology): diverse constructiedetails staan garant voor de beste stof- en waterbestendigheid op de markt.
- Veiligheidsschakelaar tegen onverhoeds inschakelen.



Standaard toebehoren:
125516-5: Draagriem, 197334-1: oplader DC10WC, 197402-0: CXT accu BL1040B 10,8V (2x), 198848-3: maaikop met 1 kunststof mesje, 198851-4: vervangmesjes, 783202-0: Inbusleutel 4x70mm

Bijgeleverde accu's	2 x 4,0Ah
Toerental onbelast	10000 t.p.m.
Schroefdraad spindel	M8 x 1,25R
Handgreepvorm	D
Vibratie vooraan	2,5 m/s ²
Vibratie achteraan	2,5 m/s ²
Geluidsrukniveau	75,8 dB(A)
Afmetingen (L x B x H)	1195 x 267 x 315 mm
Netto gewicht	1,9 kg

EAN: 0088381854504

UR3000

Grastrimmer 450W



- Elektrische grastrimmer, ideaal voor het bijwerken van grasranden in privé-tuinen.
- Licht model met telescopische steel en vrij instelbare zijhandgreep voor een comfortabele werkhouding.
- De snijkop kan zonder gereedschap verticaal gezet worden voor gebruik als boordensnijder.
- Gereedschapsloos verwijderbare draadkop met "bump feed": de draad wordt automatisch verlengd wanneer men met de snijkop op de grond tikt.



Standaard toebehoren:
DA00000001: draadspool Tap&go

Toerental onbelast	9000 t.p.m.
Maai breedte	30 cm
Handgreepvorm	D
Snoerlengte	0,35 m
Vibratieniveau	2,73 m/s ²
Vibr. onzekerheidsfactor	1,5 m/s ²
Geluidsrukniveau	75,1 dB(A)
Geluid onzekerheidsfactor	3 dB(A)
Afmetingen (L x B x H)	1256 x 301 x 262 mm
Gewicht zonder kabel	2,6 kg

EAN: 0088381616348

UR3501

Grastrimmer 1000W



- Elektrische grastrimmer, ideaal voor het bijwerken van grasranden in privé-tuinen.
- Lichtgewicht aluminium schacht.
- In de behuizing geïntegreerde kabeltrekontlasting zorgt ervoor dat de verlengkabel niet loskomt.
- Standaard geleverd met draadkop met "bump feed": de draad wordt automatisch verlengd wanneer men met de snijkop op de grond tikt.

Standaard toebehoren:
YA00000639: draagriem, YA00000649: Draadkop TAP&GO, YA00000651: draadspool Tap&go

Toerental onbelast	7500 t.p.m.
Maai breedte	35 cm
Schroefdraad spindel	M8 x 1,25R
Handgreepvorm	D
Afmetingen (L x B x H)	1550 x 410 x 500 mm
Gewicht zonder kabel	4,3 kg

EAN: 0088381680134

ER2600L

2-takt grastrimmer 25,7cc

NGK BPMR7A



- Instapmodel trimmer met benzinemotor, ideaal voor het onderhoud van tuinen en prive-terreinen.
- Eenvoudig starten door de ingebouwde opvoerpomp en de veerondersteuning op het trekkoord.
- De ingebouwde katalysator zorgt voor verminderde uitstootwaarden in overeenstemming met 2002/88/EC.
- Standaard geleverd met draagriem en draadkop met "bump feed": de draad wordt automatisch verlengd wanneer men met de snijkop op de grond tikt.



Standaard toebehoren:
783230-5: inbusleutel, 941719141: combisleutel, A-89137: Draadkop TAP&GO

Vermogen kW / pk	0,8 / 1,1
Schroefdraad spindel	M8 x 1,25R
Ø Asgat	25,4 mm
Inhoud brandstoftank	0,6 l
Starter veerondersteuning	✓
Handgreepvorm	D
Vibratie vooraan	8,8 m/s ²
Vibratie achteraan	14,4 m/s ²
Vibr. onzekerheidsfactor	1,5 m/s ²
Geluidsrukniveau	98,5 dB(A)
Afmetingen (L x B x H)	1770 x 310 x 235 mm
Netto gewicht	4,9 kg

EAN: 0088381696685

ER2650LH

MM4 grastrimmer 25,4cc

NGK CMR4A



- Duurzame en zuinige grastrimmer met benzinemotor, deaal voor het bijwerken van grasranden in parken en prive-terreinen.
- Hoogwaardige Makita MM4 viertaktmotor levert hetzelfde vermogen als een vergelijkbare tweetaktmotor maar heeft een opvallend lager verbruik, minder uitstoot, draait rustiger en heeft een langere levensduur.
- Gemakkelijk te starten dankzij de opvoerpomp en de automatische decompressie die de benodigde trekkracht sterk vermindert.



Standaard toebehoren:
195500-4: 4-takt motorolie, 196121-5: 4-takt motorolie 80ml, 782233-6: combisleutel, 783202-0: Inbusleutel 4x70mm, A-89137: Draadkop TAP&GO

Vermogen kW / pk	0,77 / 1,05
Maai breedte	41,2 cm
Schroefdraad spindel	M8 x 1,25R
Inhoud brandstoftank	0,6 l
Handgreepvorm	D
Vibratie vooraan	5,0 m/s ²
Vibratie achteraan	8,2 m/s ²
Vibr. onzekerheidsfactor	1,7 m/s ²
Geluidsrukniveau	97,5 dB(A)
Geluid onzekerheidsfactor	1,3 dB(A)
Afmetingen (L x B x H)	1621 x 310 x 479 mm
Netto gewicht	4,8 kg

EAN: 0088381623452



Bosmaaiers en grastrimmers

EM2600L

2-takt bosmaaier 25,7cc

NGK BPMR7A



- Instapmodel trimmer met benzinemotor, ideaal voor het onderhoud van tuinen en prive-terreinen.
- Eenvoudig starten door de ingebouwde opvoerpomp en de veerondersteuning op het trekkoord.
- De ingebouwde katalysator zorgt voor verminderde uitstootwaarden in overeenstemming met 2002/88/EC.
- Standaard geleverd met draagriem en draadkop met "bump feed": de draad wordt automatisch verlengd wanneer men met de snijkop de grond tikt.



Standaard toebehoren:
6207003002: schouderriem, DA00000180: Draadkop TAP&GO,
DA00000454: TAP&GO draadkop

Vermogen kW / pk	0,8 / 1,1
Max. spindeltoerental	8800 t.p.m.
Schroefdraad spindel	M8 x 1,25L
Ø Asgat	25,4 mm
Inhoud brandstoftank	0,6 l
Handgreepvorm	D
Vibratie vooraan	8,8 m/s ²
Vibratie achteraan	14,4 m/s ²
Vibr. onzekerheidsfactor	1,5 m/s ²
Geluidsdruk niveau	98,5 dB(A)
Afmetingen (L x B x H)	1770 x 310 x 235 mm
Netto gewicht	4,9 kg

EAN: 0088381669030

EM2600U

2-takt bosmaaier 25,7cc

NGK BPMR7A



- Instapmodel bosmaaier, ideaal voor het maaien van grassen, onkruid en biezen in tuinen en prive-terreinen.



Standaard toebehoren:
6207003002: schouderriem, B-14118: 4-tand snijblad 230mm,
DA00000180: Draadkop TAP&GO, DA00000454: TAP&GO draadkop

Vermogen kW / pk	0,8 / 1,1
Max. spindeltoerental	8800 t.p.m.
Schroefdraad spindel	M8 x 1,25L
Ø Asgat	25,4 mm
Inhoud brandstoftank	0,6 l
Handgreepvorm	U
Vibratie vooraan	14,7 m/s ²
Vibratie achteraan	9,0 m/s ²
Geluidsdruk niveau	98,5 dB(A)
Afmetingen (L x B x H)	1770 x 610 x 410 mm
Netto gewicht	5,0 kg

EAN: 0088381669016

EM2651UHX1

MM4 bosmaaier 25,4cc

NGK CMR4A



MM4

- Duurzame en zuinige bosmaaier, ideaal voor het maaien van grassen, onkruid en biezen in tuinen en prive-terreinen.
- Hoogwaardige Makita MM4 viertaktmotor levert hetzelfde vermogen als een vergelijkbare tweetaktmotor maar heeft een opvallend lager verbruik, minder uitstoot, draait rustiger en heeft een langere levensduur.
- Starten zonder enige krachtsinspanning dank zij de opvoerpomp, de veerondersteuning op het trekkoord en de automatische decompressie die de benodigde trekkracht sterk vermindert.



Standaard toebehoren:
195298-3: 3-tand snijblad 230mm, 196129-9: Harnas voor bosmaaier voor de professioneel, 242072-1: vullflesje voor olie, 351010153: combisleutel, 451252-0: transportbescherming snijblad, 783202-0: Inbussleutel 4x70mm, 783203-8: inbussleutel 5x80mm, B-05125: Automatische draadkop

Vermogen kW / pk	0,77 / 1,05
Max. spindeltoerental	6500 t.p.m.
Schroefdraad spindel	M10 x 1,25L
Ø Asgat	25,4 mm
Inhoud brandstoftank	0,6 l
Handgreepvorm	U
Vibratie vooraan	2,4 m/s ²
Vibratie achteraan	2,5 m/s ²
Vibr. onzekerheidsfactor	0,5 m/s ²
Geluidsdruk niveau	96,6 dB(A)
Geluid onzekerheidsfactor	1,3 dB(A)
Afmetingen (L x B x H)	1765 x 620 x 474 mm

EAN: 0088381698849

EM2653LH

MM4 bosmaaier 25,4cc

NGK CMR4A



MM4

- Duurzame en zuinige bosmaaier, ideaal voor het maaien van grassen, onkruid en biezen in tuinen en prive-terreinen.
- Hoogwaardige Makita MM4 viertaktmotor levert hetzelfde vermogen als een vergelijkbare tweetaktmotor maar heeft een opvallend lager verbruik, minder uitstoot, draait rustiger en heeft een langere levensduur.



Standaard toebehoren:
125516-5: Draagriem, 197007-6: 4-takt motorolie 80ml, 197804-0: TAP&GO draadkop, 783013-3: combisleutel, 783202-0: Inbussleutel 4x70mm, 783203-8: inbussleutel 5x80mm, P-64711: Draadkop TAP&GO

Vermogen kW / pk	0,77 / 1,05
Max. spindeltoerental	6500 t.p.m.
Schroefdraad spindel	M10 x 1,25L
Ø Asgat	25,4 mm
Inhoud brandstoftank	0,6 l
Handgreepvorm	D
Geluidsdruk niveau	94,8 dB(A)
Geluid onzekerheidsfactor	1,3 dB(A)
Afmetingen (L x B x H)	1765 x 368 x 293 mm
Netto gewicht	5,2 kg
Toerental onbelast	10000 t.p.m.

EAN: 0088381821193

EBH341UX2

MM4 bosmaaier 33,5cc

NGK CMR4A



MM4

- Krachtige, duurzame en zuinige bosmaaier, ideaal voor middelzwaar maaiwerk zoals het maaien van dichte grassen, riet en opschietend struikgewas.
- Hoogwaardige Makita MM4 viertaktmotor levert hetzelfde vermogen als een vergelijkbare tweetaktmotor maar heeft een opvallend lager verbruik, minder uitstoot, draait rustiger en heeft een langere levensduur.
- De stuurboom is gereedschapsluost verstelbaar en kan in enkele seconden worden weggeklapt voor een gemakkelijk transport van de machine.



Standaard toebehoren:
122906-3: Harnas voor bosmaaier, 195300-2: 3-tand snijblad 305mm, 242072-1: vullflesje voor olie, 351010153: combisleutel, 451252-0: transportbescherming snijblad, 783202-0: Inbussleutel 4x70mm, 783203-8: inbussleutel 5x80mm, B-05131: Draadkop TAP&GO

Vermogen kW / pk	1,07 / 1,45
Max. spindeltoerental	6850 t.p.m.
Schroefdraad spindel	M10 x 1,25L
Ø Asgat	25,4 mm
Inhoud brandstoftank	0,65 l
Handgreepvorm	U
Vibratie vooraan	3,3 m/s ²
Vibratie achteraan	4,4 m/s ²
Geluidsdruk niveau	98 dB(A)
Afmetingen (L x B x H)	1810 x 620 x 500 mm
Netto gewicht	7,1 kg
Toerental onbelast	10000 t.p.m.

EAN: 0088381698726

COMBOPACKS

BOREN EN SCHROEVEN

BOREN EN BREKEN

SLIJPEN EN SCHUREN

SNIJDEN

ZAGEN

SCHAVEN EN FREZEN

NIETEN EN NAGLEN

METEN

STOFZUIGEN

DIVERSEN

TUIN

Bosmaaiers en grastrimmers

EM4350RH



MM4 ruggedragen bosmaaier 43,0cc

NGK CMR6A

- Krachtige ruggedragen bosmaaier voor zwaar maaierwerk op hellingen en moeilijk bereikbare terreinen.
- Comfortabel draagstel zorgt voor een goede verdeling van het gewicht en een efficiënte absorptie van de trillingen.
- Hoogwaardige Makita MM4 viertaktmotor levert hetzelfde vermogen als een vergelijkbare tweetaktmotor maar heeft een opvallend lager verbruik, minder uitstoot, draait rustiger en heeft een langere levensduur.



Standaard toebehoren:
195501-2: 4-takt motorolie, 197030-1: draadkop 'tap & go', 370341450: transportbescherming snijblad, 782233-6: combisleutel, 783202-0: Inbussleutel 4x70mm, 783203-8: inbussleutel 5x80mm, B-14124: 4-tand snijblad 255mm

Vermogen kW / pk	1,5 / 2,0
Max. spindeltoerental	7200 t.p.m.
Schroefdraad spindel	M10 x 1,25L
Ø Asgat	25,4 mm
Inhoud brandstoftank	0,80 l
Handgreepvorm	D
Vibratie voraan	3,2 m/s ²
Vibratie achteraan	2,7 m/s ²
Geluidsdruk niveau	83,5 dB(A)
Afmetingen (L x B x H)	358 x 280 x 587 mm
Netto gewicht	12,0 kg
Toerental onbelast	10500 t.p.m.

EAN: 0088381685399

EM4351UH



MM4 bosmaaier 43,0cc

NGK CMR6A

- Krachtige, duurzame en zuinige bosmaaier, ideaal voor middelzwaar maaierwerk zoals het maaien van dichte grassen, riet en opschietend struikgewas.
- Hoogwaardige Makita MM4 viertaktmotor levert hetzelfde vermogen als een vergelijkbare tweetaktmotor maar heeft een opvallend lager verbruik, minder uitstoot, draait rustiger en heeft een langere levensduur.
- Kwalitatieve motorconstructie met verchroomde cilinder, tweezijdig gelagerde drijfstaaf, metalen kleppennok, oliedichting uit fluorrubber etc.



Standaard toebehoren:
195300-2: 3-tand snijblad 305mm, 195501-2: 4-takt motorolie, 196129-9: Harnas voor bosmaaier voor de professioneel, 451252-0: transportbescherming snijblad, 782233-6: combisleutel, 782238-6: dopsleutel 17, 783202-0: Inbussleutel 4x70mm...

Vermogen kW / pk	1,5 / 2,0
Max. spindeltoerental	7200 t.p.m.
Schroefdraad spindel	M10 x 1,25L
Ø Asgat	25,4 mm
Inhoud brandstoftank	0,6 l
Handgreepvorm	U
Vibratie voraan	1,7 m/s ²
Vibratie achteraan	2,2 m/s ²
Vibr. onzekerheidsfactor	0,5 m/s ²
Geluidsdruk niveau	92,4 dB(A)
Geluid onzekerheidsfactor	1,8 dB(A)
Afmetingen (L x B x H)	1812 x 618 x 528 mm

EAN: 0088381629539

DUX60Z



Power unit 2x18V

- Dit universeel en krachtig gereedschap laat toe om met één enkel toestel verschillende werkzaamheden uit te voeren, naargelang het gemonteerde accessoire.
- De verschillende opzetstukken worden in een handomdraai uitgewisseld dank zij het robuuste en gereedschapsloze snelklemstelsysteem.
- Brushless motor: robuust, krachtig en uiterst efficiënt waardoor een grotere autonomie per acculading bereikt wordt.



Standaard toebehoren:
125516-5: Draagriem, 191M56-3: ROTARY SCISSORS ATTACHEMENT, 199927-0: snoeikettingzaag opzetstuk, 782238-6: dopsleutel 17

Bijgeleverde accu's	0
Toerental onbelast	0 - 5700 t.p.m.
Toerental onbelast 2	0 - 8200 t.p.m.
Toerental onbelast 3	0 - 9700 t.p.m.
Afmetingen (L x B x H)	1011 x 320 x 216 mm
Netto gewicht	3,1 kg

EAN: 0088381850735

DUX60ZM4



Power unit 2x18V + EM404MP

- Dit universeel en krachtig gereedschap laat toe om met één enkel toestel verschillende werkzaamheden uit te voeren, naargelang het gemonteerde accessoire.
- De verschillende opzetstukken worden in een handomdraai uitgewisseld dank zij het robuuste en gereedschapsloze snelklemstelsysteem.
- Brushless motor: robuust, krachtig en uiterst efficiënt waardoor een grotere autonomie per acculading bereikt wordt.



Standaard toebehoren:
125516-5: Draagriem, 191M56-3: ROTARY SCISSORS ATTACHEMENT, 195638-5: draagtas voor tuin combitoel, 198383-1: maaikop met 3 kunstof messen, 198426-9: vervangmesjes, 198768-1: bosmaaier opzetstuk, 198893-8: Draadkop TAP&GO, 782238-6: dopsleutel 17.

Bijgeleverde accu's	0
Toerental onbelast	0 - 5700 t.p.m.
Toerental onbelast 2	0 - 8200 t.p.m.
Toerental onbelast 3	0 - 9700 t.p.m.
Afmetingen (L x B x H)	1011 x 320 x 216 mm
Netto gewicht	4,0 kg

EAN: 0088381850759

DUX60ZN1

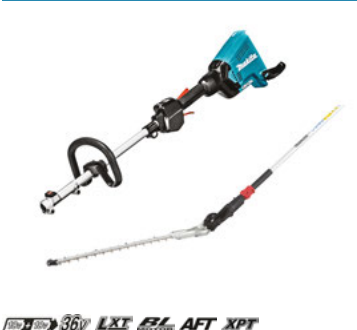

Power unit 2x18V + EN401MP

- Dit universeel en krachtig gereedschap laat toe om met één enkel toestel verschillende werkzaamheden uit te voeren, naargelang het gemonteerde accessoire.
- Deze versie wordt geleverd met het stokheggenschaar opzetstuk.
- De verschillende opzetstukken worden in een handomdraai uitgewisseld dank zij het robuuste en gereedschapsloze snelklemstelsysteem.
- Brushless motor: robuust, krachtig en uiterst efficiënt waardoor een grotere autonomie per acculading bereikt wordt.



Standaard toebehoren:
125516-5: Draagriem, 191M56-3: ROTARY SCISSORS ATTACHEMENT, 196256-2: heggenschaar opzetstuk EN401MP, 782238-6: dopsleutel 17

Bijgeleverde accu's	0
Toerental onbelast	0 - 5700 t.p.m.
Toerental onbelast 2	0 - 8200 t.p.m.
Toerental onbelast 3	0 - 9700 t.p.m.
Afmetingen (L x B x H)	1011 x 320 x 216 mm
Netto gewicht	3,1 kg

EAN: 0088381884372

Bosmaaiers en grastrimmers

DUX60ZX8



36V LXT EFL AFT XPT

DUX60ZM4 + EN401MP

- Dit universeel en krachtig gereedschap laat toe om met één enkel toestel verschillende werkzaamheden uit te voeren, naargelang het gemonteerde accessoire.
- Deze versie wordt standaard geleverd met bosmaaier opzetstuk en stokheggenschaar opzetstuk.
- De verschillende opzetstukken worden in een handomdraai uitgewisseld dank zij het robuuste en gereedschapsloze snelklemstelsysteem.
- Brushless motor: robuust, krachtig en uiterst efficiënt waardoor een grotere autonomie per acculading bereikt wordt.



Standaard toebehoren:
125516-5: Draagriem, 191M56-3: ROTARY SCISSORS ATTACHEMENT, 195638-5: draagtas voor tuin combitool, 196256-2: heggenschaar opzetstuk EN401MP, 198383-1: maaikop met 3 kunststof messen, 198426-9: vervangmesjes, 198768-1: bosmaaier opzetstuk...

Bijgeleverde accu's	0
Toerental onbelast	0 - 5700 t.p.m.
Toerental onbelast 2	0 - 8200 t.p.m.
Toerental onbelast 3	0 - 9700 t.p.m.
Afmetingen (L x B x H)	1011 x 320 x 216 mm
Netto gewicht	4,0 kg

EAN: 0088381884389

EX2650LH



MM4

MM4 power unit 25,4cc

NGK CMR4A

- Dit universeel en krachtig gereedschap laat toe om met één enkel toestel verschillende werkzaamheden uit te voeren, naargelang het gemonteerde accessoire.
- Dank zij de demonteerbare schacht is de machine gemakkelijk op te bergen en te vervoeren, bijvoorbeeld in de koffer van een personenwagen.
- De verschillende opzetstukken worden in een handomdraai uitgewisseld dank zij het robuuste en gereedschapsloze snelklemstelsysteem.



Standaard toebehoren:
125516-5: Draagriem, 191M56-3: ROTARY SCISSORS ATTACHEMENT, 195500-4: 4-takt motorolie, 196121-5: 4-takt motorolie 80ml, 199927-0: snoeikettingzaag opzetstuk, 242072-1: vulflesje voor olie, 351010153: combisleutel, 783202-0: Inbussleutel 4x70mm...

Toerental onbelast	10000 t.p.m.
Vermogen kW / pk	0,77 / 1,05
Inhoud brandstoftank	0,6 l
Handgreepvorm	D
Afmetingen (L x B x H)	975 x 323 x 241 mm
Netto gewicht	4,6 kg

EAN: 0088381620802

EX2650LHM1



MM4

MM4 power unit 25,4cc + EM401MP

NGK CMR4A

- Dit universeel en krachtig gereedschap laat toe om met één enkel toestel verschillende werkzaamheden uit te voeren, naargelang het gemonteerde accessoire.
- Dank zij de demonteerbare schacht is de machine gemakkelijk op te bergen en te vervoeren, bijvoorbeeld in de koffer van een personenwagen.
- In dit pakket in een handige en stevige draagzak in cordura, is een bosmaaier-opzetstuk inbegrepen voor het maaien van grassen, onkruid en biezen in tuinen en prive-terreinen.



Standaard toebehoren:
125516-5: Draagriem, 191M56-3: ROTARY SCISSORS ATTACHEMENT, 195638-5: draagtas voor tuin combitool, 195888-2: bosmaaier opzetstuk, 197007-6: 4-takt motorolie 80ml, 351010153: combisleutel, 783202-0: Inbussleutel 4x70mm, 783203-8: inbussleutel 5x80mm

Toerental onbelast	10000 t.p.m.
Max. spindeltoerental	6500 t.p.m.
Vermogen kW / pk	0,77 / 1,05
Schroefdraad spindel	M10 x 1,25L
Ø Asgat	25,4 mm
Inhoud brandstoftank	0,6 l
Handgreepvorm	D
Vibratie vooraan	5,9 m/s ²
Vibratie achteraan	6,5 m/s ²
Vibr. onzekerheidsfactor	1,8 m/s ²
Geluidsdrukniveau	95,0 dB(A)
Geluid onzekerheidsfactor	4,4 dB(A)

EAN: 0088381665018



COMBOPACKS

BOREN EN SCHROEVEN

BOREN EN BREKEN

SLIJPEN EN SCHUREN

SNIJDEN

ZAGEN

SCHAVEN EN FREZEN

NIETEN EN NAGELEN

METEN

STOFZUIGEN

DIVERSEN

TUIN

NIEUW

UITERST KRACHTIG • COMFORTABEL • GELUIDSARM

Accu bosmaaiers 2 x 18 V

DUR368AZ
DUR369AZ

1,0 kW vermogen*

*DUR369AZ



DUR368AZ

BL-motor in aluminium behuizing met directe aandrijving, geïntegreerd in de maaikop.
Rotatiesnelheid tot 6500 t.p.m.



DUR369AZ

Achteraan gemonteerde BL-motor met geforceerde koeling. Buitengewoon krachtig en rotatiesnelheid tot 7000 t.p.m.



DUR369AZ



Asymmetrische handgreep

De asymmetrische vorm van de handgreep is comfortabeler om mee te werken.



Omkeerfunctie

Deze functie maakt gras dat rond de maaikop verstrikt geraakt is automatisch weer los.



Geavanceerde regeling

3 manuele snelheidsinstellingen en A-mode voor automatische snelheidsregeling.



Compatibel met de snijkop met 3 nylon messen

De messen kunnen vrij naar binnen scharnieren wanneer tegen een hard voorwerp gebotst wordt.

LXT

18v + 18v → 36v

BL MOTOR

ADT

AFT

XPT

Heggenscharen en grasscharen

DUH551Z

Heggenschaar 55cm 2x18V

442



- Comfortabele, geluidsarme en professionele Lithium-ion accuheggenschaar met een snijlengte van 55cm, ideaal voor het onderhoud van stadsparken en tuinen in woonwijken, bij scholen of ziekenhuizen of elke andere lawaaigevoelige omgeving.
- Professioneel accugereedschap voor een maximale bewegingsvrijheid zonder het lawaai, de uitlaatgassen, de startproblemen en de onderhoudskosten van een benzinemotor.
- Door het gebruik van twee 18V batterijen in serie worden zeer hoge prestaties bereikt met het meest gebruikte batterijtype.



Standaard toebehoren:
194671-4: snijmesses voor heggenschaar, 450490-1:
transportbescherming

Bijgeleverde accu's	0
Aantal snijbewegingen	2000 - 3600 min ⁻¹
Max. takdikte	18 mm
Mesafstand	28 mm
Snijlengte	55 cm
Vibratie vooraan	2,8 m/s ²
Vibratie achteraan	2,8 m/s ²
Vibr. onzekerheidsfactor	1,5 m/s ²
Geluidsdrukkniveau	82 dB(A)
Geluid onzekerheidsfactor	1,5 dB(A)
Afmetingen (L x B x H)	1065 x 225 x 200 mm
Netto gewicht	4,1 kg

EAN: 0088381670272

36V LXT XPT

DUH651Z

Heggenschaar 65cm 2x18V

442



- Comfortabele, geluidsarme en professionele Lithium-ion accuheggenschaar met een snijlengte van 65cm, ideaal voor het onderhoud van stadsparken en tuinen in woonwijken, bij scholen of ziekenhuizen of elke andere lawaaigevoelige omgeving.
- Professioneel accugereedschap voor een maximale bewegingsvrijheid zonder het lawaai, de uitlaatgassen, de startproblemen en de onderhoudskosten van een benzinemotor.
- Door het gebruik van twee 18V batterijen in serie worden zeer hoge prestaties bereikt met het meest gebruikte batterijtype.



Standaard toebehoren:
194673-0: snijmesses voor heggenschaar, 450490-1:
transportbescherming

Bijgeleverde accu's	0
Aantal snijbewegingen	2000 - 3600 min ⁻¹
Max. takdikte	18 mm
Mesafstand	28 mm
Snijlengte	65 cm
Vibratie vooraan	3,3 m/s ²
Vibratie achteraan	3,0 m/s ²
Vibr. onzekerheidsfactor	1,5 m/s ²
Geluidsdrukkniveau	82 dB(A)
Geluid onzekerheidsfactor	1,5 dB(A)
Afmetingen (L x B x H)	1135 x 225 x 200 mm
Netto gewicht	4,2 kg

EAN: 0088381670333

36V

DUH502RT

Heggenschaar 50cm 18V

- Krachtige heggenschaar op Li-ion accu, voor intensief snoeiwerk aan heggen met dikke takken.
- Dubbelzijdig geslepen messen (bovenmes en ondermes met geslepen tanden) met tweezijdige snijrichting voor een optimale snijcapaciteit.
- Draaibaar handvat laat toe in alle posities comfortabel te werken.
- De verende ophanging van motor, transmissie en mesbalk binnen de behuizing zorgt voor een laag trillingsniveau.
- Brushless motor: robuust, krachtig en uiterst efficiënt waardoor een grotere autonomie per aculading bereikt wordt.



Standaard toebehoren:
195584-2: snellader DC18RC, 197280-8: Li-ion accu BL1850B, 199598-3:
Snijmesses voor heggenschaar

Bijgeleverde accu's	1 x 5,0Ah
Aantal snijbewegingen	0 - 4400 min ⁻¹
Max. takdikte	23,5 mm
Mesafstand	35 mm
Snijlengte	50 cm
Vibratieniveau	2,5 m/s ²
Vibr. onzekerheidsfactor	1,5 m/s ²
Geluidsdrukkniveau	77,5 dB(A)
Geluid onzekerheidsfactor	2,5 dB(A)
Afmetingen (L x B x H)	1016 x 225 x 192 mm
Netto gewicht	3,7 kg

EAN: 0088381874724

18V LXT BL XPT

DUH501Z

Heggenschaar 50cm 18V

- Professionele heggenschaar op Li-ion accu, voor intensief snoeiwerk aan heggen met dikke takken.
- Mes met tweezijdige snijrichting voor een optimale snijcapaciteit. Dubbelzijdig geslepen messen (bovenmes en ondermes met geslepen tanden). Speciaal tandenprofiel voor nog efficiënter snijden en minder wrijving.
- Draaibaar handvat laat toe in alle posities comfortabel te werken.
- De verende ophanging van motor, transmissie en mesbalk binnen de behuizing zorgt voor een laag trillingsniveau.



Standaard toebehoren:
199098-3: snijmesses voor heggenschaar

Bijgeleverde accu's	0
Aantal snijbewegingen	0 - 4400 min ⁻¹
Max. takdikte	23,5 mm
Mesafstand	35 mm
Snijlengte	50 cm
Vibratieniveau	2,5 m/s ²
Vibr. onzekerheidsfactor	1,5 m/s ²
Geluidsdrukkniveau	77,5 dB(A)
Geluid onzekerheidsfactor	2,5 dB(A)
Afmetingen (L x B x H)	1016 x 225 x 192 mm
Netto gewicht	3,7 kg

EAN: 088381858304

18V LXT BL XPT

DUH501RTE

Heggenschaar 50cm 18V

- Professionele heggenschaar op Li-ion accu, voor intensief snoeiwerk aan heggen met dikke takken.
- Mes met tweezijdige snijrichting voor een optimale snijcapaciteit. Dubbelzijdig geslepen messen (bovenmes en ondermes met geslepen tanden). Speciaal tandenprofiel voor nog efficiënter snijden en minder wrijving.
- Draaibaar handvat laat toe in alle posities comfortabel te werken.
- De verende ophanging van motor, transmissie en mesbalk binnen de behuizing zorgt voor een laag trillingsniveau.



Standaard toebehoren:
195584-2: snellader DC18RC, 197280-8: Li-ion accu BL1850B (2x),
199098-3: snijmesses voor heggenschaar

Bijgeleverde accu's	2 x 5,0Ah
Aantal snijbewegingen	0 - 4400 min ⁻¹
Max. takdikte	23,5 mm
Mesafstand	35 mm
Snijlengte	50 cm
Vibratieniveau	2,5 m/s ²
Vibr. onzekerheidsfactor	1,5 m/s ²
Geluidsdrukkniveau	77,5 dB(A)
Geluid onzekerheidsfactor	2,5 dB(A)
Afmetingen (L x B x H)	1016 x 225 x 192 mm
Netto gewicht	3,7 kg

EAN: 088381858328

18V LXT BL XPT

COMBOPACKS

BOREN EN SCHROEVEN

BOREN EN BREKEN

SLIJPEN EN SCHUREN

SNIJDEN

ZAGEN

SCHAVEN EN FREZEN

NIETEN EN NAGELN

METEN

STOFZUIGEN

DIVERSEN

TUIN

Heggenscharen en grasscharen

DUH602RT

Heggenschaar 60cm 18V

- Krachtige heggenchaar op Li-ion accu, voor intensief snoeiwerk aan heggen met dikke takken.
- Dubbelzijdig geslepen messen (bovenmes en ondermes met gelepen tanden) met tweezijdige snijrichting voor een optimale snijcapaciteit.
- Draaibaar handvat laat toe in alle posities comfortabel te werken.
- De verende ophanging van motor, transmissie en mesbalk binnen de behuizing zorgt voor een laag trillingsniveau.
- Brushless motor: robuust, krachtig en uiterst efficiënt waardoor een grotere autonomie per acculading bereikt wordt.



Standaard toebehoren:
195584-2: snellader DC18RC, 197280-8: Li-ion accu BL1850B, 199599-1: snijmessen voor heggenchaar

Bijgeleverde accu's	1 x 5,0Ah
Aantal snijbewegingen	0 - 4400 min ⁻¹
Max. takdikte	23,5 mm
Mesafstand	35 mm
Snijlengte	60 cm
Vibratieniveau	2,5 m/s ²
Vibr. onzekerheidsfactor	1,5 m/s ²
Geluidsrukniveau	77,5 dB(A)
Geluid onzekerheidsfactor	2,5 dB(A)
Afmetingen (L x B x H)	1121 x 225 x 192 mm
Netto gewicht	3,8 kg

EAN: 0088381874762

18V LXT XPT

DUH601Z

Heggenschaar 60cm 18V

- Professionele heggenchaar op Li-ion accu, voor intensief snoeiwerk aan heggen met dikke takken.
- Mes met tweezijdige snijrichting voor een optimale snijcapaciteit. Dubbelzijdig geslepen messen (bovenmes en ondermes met gelepen tanden). Speciaal tandenprofiel voor nog efficiënter snijden en minder wrijving.
- Draaibaar handvat laat toe in alle posities comfortabel te werken.
- De verende ophanging van motor, transmissie en mesbalk binnen de behuizing zorgt voor een laag trillingsniveau.



Standaard toebehoren:
199099-1: snijmessen voor heggenchaar

Bijgeleverde accu's	0
Aantal snijbewegingen	0 - 4400 min ⁻¹
Max. takdikte	23,5 mm
Mesafstand	35 mm
Snijlengte	60 cm
Vibratieniveau	2,5 m/s ²
Vibr. onzekerheidsfactor	1,5 m/s ²
Geluidsrukniveau	77,5 dB(A)
Geluid onzekerheidsfactor	2,5 dB(A)
Afmetingen (L x B x H)	1121 x 225 x 192 mm
Netto gewicht	3,8 kg

EAN: 0088381858342

18V LXT XPT

DUH601PTE

Heggenschaar 60cm 18V

- Professionele heggenchaar op Li-ion accu, voor intensief snoeiwerk aan heggen met dikke takken.
- Mes met tweezijdige snijrichting voor een optimale snijcapaciteit. Dubbelzijdig geslepen messen (bovenmes en ondermes met gelepen tanden). Speciaal tandenprofiel voor nog efficiënter snijden en minder wrijving.
- Draaibaar handvat laat toe in alle posities comfortabel te werken.
- De verende ophanging van motor, transmissie en mesbalk binnen de behuizing zorgt voor een laag trillingsniveau.



Standaard toebehoren:
196933-6: Duo snellader DC18RD, 197280-8: Li-ion accu BL1850B (2x), 199099-1: snijmessen voor heggenchaar

Bijgeleverde accu's	2 x 5,0Ah
Aantal snijbewegingen	0 - 4400 min ⁻¹
Max. takdikte	23,5 mm
Mesafstand	35 mm
Snijlengte	60 cm
Vibratieniveau	2,5 m/s ²
Vibr. onzekerheidsfactor	1,5 m/s ²
Geluidsrukniveau	77,5 dB(A)
Geluid onzekerheidsfactor	2,5 dB(A)
Afmetingen (L x B x H)	1121 x 225 x 192 mm
Netto gewicht	3,8 kg

EAN: 0088381874571

18V LXT XPT

DUH752RT

Heggenschaar 75cm 18V

- Krachtige heggenchaar op Li-ion accu, voor intensief snoeiwerk aan heggen met dikke takken.
- Dubbelzijdig geslepen messen (bovenmes en ondermes met gelepen tanden) met tweezijdige snijrichting voor een optimale snijcapaciteit.
- Draaibaar handvat laat toe in alle posities comfortabel te werken.
- De verende ophanging van motor, transmissie en mesbalk binnen de behuizing zorgt voor een laag trillingsniveau.
- Brushless motor: robuust, krachtig en uiterst efficiënt waardoor een grotere autonomie per acculading bereikt wordt.



Standaard toebehoren:
191D34-9: OPVANGKAP VOOR SNIJAFVAL, 195584-2: snellader DC18RC, 197280-8: Li-ion accu BL1850B, 199600-2: snijmessen voor heggenchaar

Bijgeleverde accu's	1 x 5,0Ah
Aantal snijbewegingen	0 - 4400 min ⁻¹
Max. takdikte	23,5 mm
Mesafstand	35 mm
Snijlengte	75 cm
Vibratieniveau	2,5 m/s ²
Vibr. onzekerheidsfactor	1,5 m/s ²
Geluidsrukniveau	77,5 dB(A)
Geluid onzekerheidsfactor	2,5 dB(A)
Afmetingen (L x B x H)	1261 x 192 x 225 mm
Netto gewicht	4,0 kg

EAN: 0088381874793

18V LXT BL XPT

DUH751Z

Heggenschaar 75cm 18V

- Professionele heggenchaar op Li-ion accu, voor intensief snoeiwerk aan heggen met dikke takken.
- Mes met tweezijdige snijrichting voor een optimale snijcapaciteit. Dubbelzijdig geslepen messen (bovenmes en ondermes met gelepen tanden). Speciaal tandenprofiel voor nog efficiënter snijden en minder wrijving.
- Draaibaar handvat laat toe in alle posities comfortabel te werken.
- De verende ophanging van motor, transmissie en mesbalk binnen de behuizing zorgt voor een laag trillingsniveau.



Standaard toebehoren:
191D34-9: OPVANGKAP VOOR SNIJAFVAL, 199100-2: snijmessen voor heggenchaar

Bijgeleverde accu's	0
Aantal snijbewegingen	0 - 4400 min ⁻¹
Max. takdikte	23,5 mm
Mesafstand	35 mm
Snijlengte	75 cm
Vibratieniveau	2,5 m/s ²
Vibr. onzekerheidsfactor	1,5 m/s ²
Geluidsrukniveau	77,5 dB(A)
Geluid onzekerheidsfactor	2,5 dB(A)
Afmetingen (L x B x H)	1261 x 192 x 225 mm
Netto gewicht	4,0 kg

EAN: 0088381858403

18V LXT BL

Heggenscharen en grasscharen

DUH751PTE

Heggenschaar 75cm 18V



- Professionele heggenchaar op Li-ion accu, voor intensief snoeiwerk aan heggen met dikke takken.
- Mes met tweezijdige snijrichting voor een optimale snijcapaciteit. Dubbelzijdig geslepen messen (bovenmes en ondermes met geslepen tanden). Speciaal tandenprofiel voor nog efficiënter snijden en minder wrijving.
- Draaibaar handvat laat toe in alle posities comfortabel te werken.
- De verende ophanging van motor, transmissie en mesbalk binnen de behuizing zorgt voor een laag trillingsniveau.



Standaard toebehoren:
191D34-9: OPVANGKAP VOOR SNIJAFVAL, 196933-6: Duo snellader DC18RD, 197280-8: Li-ion accu BL1850B (2x), 199100-2: snijmessen voor heggenchaar

18V LXT BL

Bijgeleverde accu's	2 x 5,0Ah
Aantal snijbewegingen	0 - 4400 min ⁻¹
Max. takdikte	23,5 mm
Mesafstand	35 mm
Snijlengte	75 cm
Vibratieniveau	2,5 m/s ²
Vibr. onzekerheidsfactor	1,5 m/s ²
Geluidsrukniveau	77,5 dB(A)
Geluid onzekerheidsfactor	2,5 dB(A)
Afmetingen (L x B x H)	1261 x 192 x 225 mm
Netto gewicht	4,0 kg

EAN: 0088381874700

DUH754SZ

Heggenchaar met enkelzijdig mes 75cm 18V



- Professionele heggenchaar op Li-ion accu, voor intensief snoeiwerk aan heggen met dikke takken.
- Mes met éézijdige snijrichting. Dubbelzijdig geslepen messen (bovenmes en ondermes met geslepen tanden). Speciaal tandenprofiel voor nog efficiënter snijden en minder wrijving.
- Draaibaar handvat laat toe in alle posities comfortabel te werken.
- De verende ophanging van motor, transmissie en mesbalk binnen de behuizing zorgt voor een laag trillingsniveau.
- Brushless motor: robuust, krachtig en uiterst efficiënt waardoor een grotere autonomie per acculading bereikt wordt.



Standaard toebehoren:
191D34-9: OPVANGKAP VOOR SNIJAFVAL, 191D39-9: Enkelzijdige snijmessen voor heggenchaar

18V LXT BL XPT

Bijgeleverde accu's	0
Aantal snijbewegingen	0 - 4400 min ⁻¹
Max. takdikte	23,5 mm
Mesafstand	35 mm
Snijlengte	75 cm
Vibratieniveau	<=2,5 m/s ²
Vibr. onzekerheidsfactor	1,5 m/s ²
Geluidsrukniveau	80,6 dB(A)
Geluid onzekerheidsfactor	3 dB(A)
Afmetingen (L x B x H)	1198 x 280 x 147 mm
Netto gewicht	4,1 kg

EAN: 0088381893848

DUN500WZ

Stokheggenchaar 50cm 18V



- Lichtgewicht stokheggenchaar op accu met een totale lengte van 2050 mm.
- De hoek van het blad kan ingesteld worden tussen 45° - 0° en 0° - (-70°) met 6 tussenstops en een 180° positie voor het opbergen of transport.
- Mes met tweezijdige snijrichting voor een optimale snijcapaciteit. Dubbelzijdig geslepen messen (bovenmes en ondermes met geslepen tanden). Speciaal tandenprofiel voor nog efficiënter snijden en minder wrijving.



Standaard toebehoren:
125516-5: Draagriem, 191C14-9: Snijmessen voor stokheggenchaar DUN500WZ, 345205-8: BRANCH CATCHER, 458413-3: Transportbescherming

18V LXT BL XPT

Bijgeleverde accu's	0
Aantal snijbewegingen	0 - 4400 min ⁻¹
Max. takdikte	23,5 mm
Mesafstand	35 mm
Snijlengte	50 cm
Handgreepvorm	L
Vibratieniveau	2,5 - 4,7 m/s ²
Vibr. onzekerheidsfactor	1,5 m/s ²
Geluidsrukniveau	81,5 dB(A)
Geluid onzekerheidsfactor	3 dB(A)
Afmetingen (L x B x H)	2050 x 230 x 178 mm
Netto gewicht	4,5 kg

EAN: 0088381894715

DUH483Z

Heggenchaar 48cm 18V



- Lichte en compacte heggenchaar op Li-ion accu met een snijlengte van 48cm, ideaal voor lichtere snoeiwerkzaamheden in prive-tuinen.
- Alle voordelen van een elektrische heggenchaar zonder de hinderlijke verlengkabel en het bijhorend risico op doorknippen.
- De verende ophanging van motor, transmissie en mesbalk binnen de behuizing zorgt voor een laag trillingsniveau.
- Wordt geleverd zonder accu's noch lader. Zo kan u op een prijsbewuste wijze uw Makita machinepark uitbreiden.



Standaard toebehoren:
195768-2: snijmessen voor heggenchaar, 450128-8: accubeschermpak, 452684-4: transportbescherming

18V LXT

Bijgeleverde accu's	0
Aantal snijbewegingen	2700 min ⁻¹
Max. takdikte	15 mm
Mesafstand	26 mm
Snijlengte	48 cm
Vibratieniveau	2,5 m/s ²
Vibr. onzekerheidsfactor	1,5 m/s ²
Geluidsrukniveau	75 dB(A)
Geluid onzekerheidsfactor	2,5 dB(A)
Afmetingen (L x B x H)	888 x 195 x 194 mm
Netto gewicht	2,7 kg

EAN: 0088381673563

DUH483RFE

Heggenchaar 48cm 18V



- Lichte en compacte heggenchaar op Li-ion accu met een snijlengte van 48cm, ideaal voor lichtere snoeiwerkzaamheden in prive-tuinen.
- Alle voordelen van een elektrische heggenchaar zonder de hinderlijke verlengkabel en het bijhorend risico op doorknippen.
- De verende ophanging van motor, transmissie en mesbalk binnen de behuizing zorgt voor een laag trillingsniveau.
- De batterijlader bepaalt een individueel laadtraject afhankelijk van de toestand van de batterij en zorgt voor een volledig opgeladen batterij in 24 minuten, waardoor met twee batterijen continu werk mogelijk is.



Standaard toebehoren:
195584-2: snellader DC18RC, 195768-2: snijmessen voor heggenchaar, 197599-5: Li-ion accu BL1830B, 450128-8: accubeschermpak, 452684-4: transportbescherming

18V LXT

Bijgeleverde accu's	2 x 3,0Ah
Aantal snijbewegingen	2700 min ⁻¹
Max. takdikte	15 mm
Mesafstand	26 mm
Snijlengte	48 cm
Vibratieniveau	2,5 m/s ²
Vibr. onzekerheidsfactor	1,5 m/s ²
Geluidsrukniveau	75 dB(A)
Geluid onzekerheidsfactor	2,5 dB(A)
Afmetingen (L x B x H)	888 x 195 x 194 mm
Netto gewicht	2,7 kg

EAN: 0088381811651

COMBOPACKS

BOREN EN SCHROEVEN

BOREN EN BREKEN

SLIJPEN EN SCHUREN

SNIJDEN

ZAGEN

SCHAVEN EN FREZEN

NIETEN EN NAGELN

METEN

STOFZUIGEN

DIVERSEN

TUIN

Heggenscharen en grasscharen

DUH523Z

Heggenschaar 52cm 18V



- Lichte en compacte heggenchaar op Li-ion accu met een snijlengte van 50cm, ideaal voor lichtere snoeiwerkzaamheden in privé-tuinen.
- Alle voordelen van een elektrische heggenchaar zonder de hinderlijke verlengkabel en het bijbehorend risico op doorknippen.
- De verende ophanging van motor, transmissie en mesbalk binnen de behuizing zorgt voor een laag trillingsniveau.
- Overbelastings- en diepontlaadbeveiliging met ledindicatie.
- Wordt geleverd zonder accu's noch lader. Zo kan u op een prijsbewuste wijze uw Makita machinepark uitbreiden.



Standaard toebehoren:
195769-0: snijmesses voor heggenchaar, 196167-1: snijmesses voor heggenchaar, 450128-8: accubeschermkap, 452685-2: transportbescherming

18V LXT

Bijgeleverde accu's	0
Aantal snijbewegingen	2700 min ⁻¹
Max. takdikte	15 mm
Mesafstand	26 mm
Snijlengte	52 cm
Vibratieniveau	2,5 m/s ²
Vibr. onzekerheidsfactor	1,5 m/s ²
Geluidsrukniveau	77 dB(A)
Geluid onzekerheidsfactor	2,5 dB(A)
Afmetingen (L x B x H)	938 x 195 x 194 mm
Netto gewicht	2,8 kg

EAN: 0088381673686

DUH523RFE

Heggenschaar 52cm 18V



- Lichte en compacte heggenchaar op Li-ion accu met een snijlengte van 50cm, ideaal voor lichtere snoeiwerkzaamheden in privé-tuinen.
- Alle voordelen van een elektrische heggenchaar zonder de hinderlijke verlengkabel en het bijbehorend risico op doorknippen.
- De verende ophanging van motor, transmissie en mesbalk binnen de behuizing zorgt voor een laag trillingsniveau.
- Overbelastings- en diepontlaadbeveiliging met ledindicatie.



Standaard toebehoren:
193533-3: Li-ion accu BL1830 (2x), 195584-2: snellader DC18RC, 195769-0: snijmesses voor heggenchaar, 196167-1: snijmesses voor heggenchaar, 197599-5: Li-ion accu BL1830B (2x), 450128-8: accubeschermkap, 452685-2: transportbescherming

18V LXT

Bijgeleverde accu's	2 x 3,0Ah
Aantal snijbewegingen	2700 min ⁻¹
Max. takdikte	15 mm
Mesafstand	26 mm
Snijlengte	52 cm
Vibratieniveau	2,5 m/s ²
Vibr. onzekerheidsfactor	1,5 m/s ²
Geluidsrukniveau	77,5 dB(A)
Geluid onzekerheidsfactor	2,5 dB(A)
Afmetingen (L x B x H)	938 x 195 x 194 mm
Netto gewicht	2,8 kg

EAN: 0088381673808

UH4861

Elektrische heggenchaar 48cm 400W

419



- Elektrische veiligheidsrem stopt de messen zodra de machine met één van beide handen wordt losgelaten.
- Uiterst lichte en compacte heggenchaar met een snijlengte van 48cm voor lichtere snoeiwerkzaamheden.
- Gemakkelijk snoeien van zowel bovenkant als zijkant van de haag, dank zij de dubbele achterhandgreep.



Standaard toebehoren:
140830-8: snijmesses voor heggenchaar, 194677-2: kabelklem voor broeksriem, 452684-4: transportbescherming

Aantal snijbewegingen	3200 min ⁻¹
Mesafstand	18 mm
Max. takdikte	15 mm
Snijlengte	48 cm
Snoerlengte	0,35 m
Vibratieniveau	6,7 m/s ²
Vibr. onzekerheidsfactor	1,5 m/s ²
Geluidsrukniveau	82 dB(A)
Geluid onzekerheidsfactor	2,1 dB(A)
Afmetingen (L x B x H)	871 x 194 x 194 mm
Gewicht zonder kabel	3,0 kg

EAN: 0088381615860

UH5261

Elektrische heggenchaar 52cm 400W

419



- Elektrische veiligheidsrem stopt de messen zodra de machine met één van beide handen wordt losgelaten.
- Uiterst lichte en compacte heggenchaar met een snijlengte van 52cm voor lichtere snoeiwerkzaamheden.
- Gemakkelijk snoeien van zowel bovenkant als zijkant van de haag, dank zij de dubbele achterhandgreep.



Standaard toebehoren:
140827-7: snijmesses voor heggenchaar, 194677-2: kabelklem voor broeksriem, 452685-2: transportbescherming

Aantal snijbewegingen	3200 min ⁻¹
Mesafstand	18 mm
Max. takdikte	10 mm
Snijlengte	52 cm
Snoerlengte	0,35 m
Vibratieniveau	6,7 m/s ²
Vibr. onzekerheidsfactor	1,5 m/s ²
Geluidsrukniveau	82 dB(A)
Geluid onzekerheidsfactor	2,1 dB(A)
Afmetingen (L x B x H)	921 x 194 x 194 mm
Gewicht zonder kabel	3,0 kg

EAN: 0088381615907

UH4570

Elektrische heggenchaar 45cm 550W

419



- Lichte maar krachtige heggenchaar met een snijlengte van 45cm voor alle snoeiwerkzaamheden, ook aan heggen met dikkere en verhoutte takken.
- Zeer duurzame aandrijving door excentermechanisme met solide gehard stalen nokken en tandwielen in een lichte en robuuste magnesium behuizing.
- Slipkoppeling beschermt de overbrenging in geval van plotse blokkering van de messen.
- Elektrische veiligheidsrem stopt de messen zodra de machine met één van beide handen wordt losgelaten.



Standaard toebehoren:
194660-9: snijmesses voor heggenchaar, 194677-2: kabelklem voor broeksriem, 450489-6: transportbescherming

Aantal snijbewegingen	3200 min ⁻¹
Mesafstand	28 mm
Max. takdikte	18 mm
Snijlengte	45 cm
Snoerlengte	0,3 m
Vibratieniveau	6,7 m/s ²
Vibr. onzekerheidsfactor	1,5 m/s ²
Geluidsrukniveau	90 dB(A)
Afmetingen (L x B x H)	862 x 223 x 206 mm
Gewicht zonder kabel	3,6 kg

EAN: 0088381095709

Heggenscharen en grasscharen

UH5570

Elektrische heggenschaar 55cm 550W

419 

- Lichte maar krachtige heggenschaar met een snijlengte van 55cm voor alle snoeiwerkzaamheden, ook aan heggen met dikkere en verhoutte takken.
- Zeer duurzame aandrijving door excentermechanisme met solide gehard stalen nokken en tandwielen in een lichte en robuuste magnesium behuizing.
- Slipkoppeling beschermt de overbrenging in geval van plotse blokkering van de messen.
- Elektrische veiligheidsrem stopt de messen zodra de machine met één van beide handen wordt losgelaten.



Standaard toebehoren:
194663-3: snijmessen voor heggenscharen, 194677-2: kabelklem voor broeksriem, 450489-6: transportbescherming

Aantal snijbewegingen	3200 min ⁻¹
Mesafstand	28 mm
Max. takdikte	18 mm
Snijlengte	55 cm
Snoerlengte	0,3 m
Vibratieniveau	6,7 m/s ²
Vibr. onzekerheidsfactor	1,5 m/s ²
Geluidsdruk niveau	90 dB(A)
Afmetingen (L x B x H)	970 x 223 x 206 mm
Gewicht zonder kabel	3,7 kg

EAN: 0088381095723

UH6570

Elektrische heggenschaar 65cm 550W

419 

- Lichte maar krachtige heggenschaar met een snijlengte van 65cm voor alle snoeiwerkzaamheden, ook aan heggen met dikkere en verhoutte takken.
- Zeer duurzame aandrijving door excentermechanisme met solide gehard stalen nokken en tandwielen in een lichte en robuuste magnesium behuizing.
- Slipkoppeling beschermt de overbrenging in geval van plotse blokkering van de messen.
- Elektrische veiligheidsrem stopt de messen zodra de machine met één van beide handen wordt losgelaten.



Standaard toebehoren:
194666-3: snijmessen voor heggenschaar, 194677-2: kabelklem voor broeksriem, 450490-1: transportbescherming

Aantal snijbewegingen	3200 min ⁻¹
Mesafstand	28 mm
Max. takdikte	18 mm
Snijlengte	65 cm
Snoerlengte	0,3 m
Vibratieniveau	6,7 m/s ²
Vibr. onzekerheidsfactor	1,5 m/s ²
Geluidsdruk niveau	90 dB(A)
Afmetingen (L x B x H)	1042 x 223 x 206 mm
Gewicht zonder kabel	3,8 kg

EAN: 0088381095761

UH5580

Elektrische heggenschaar 55cm 670W

419 

- Krachtige professionele heggenschaar met een snijlengte van 55cm voor intensieve snoeiwerkzaamheden aan heggen met dikke takken.
- Bijzonder duurzame aandrijving door zwaar gelagerd excentermechanisme met solide gehard stalen nokken en tandwielen in een lichte en robuuste magnesium behuizing.
- Mechanische rem met gepatenteerde SJS-spiraalveerontkoppeling stopt de messen binnen 0,2 seconden en dit zonder schokeffect op de overbrenging, een garantie voor een optimale veiligheid zonder de levensduur van de machine in het gedrang te brengen.



Standaard toebehoren:
194671-4: snijmessen voor heggenschaar, 194677-2: kabelklem voor broeksriem, 450489-6: transportbescherming

Aantal snijbewegingen	3000 min ⁻¹
Mesafstand	28 mm
Max. takdikte	18 mm
Snijlengte	55 cm
Snoerlengte	0,3 m
Vibratieniveau	4,4 m/s ²
Vibr. onzekerheidsfactor	1,5 m/s ²
Geluidsdruk niveau	87 dB(A)
Afmetingen (L x B x H)	1042 x 223 x 206 mm
Gewicht zonder kabel	4,3 kg

EAN: 0088381095747

UH6580

Elektrische heggenschaar 65cm 670W

419 

- Krachtige professionele heggenschaar met een snijlengte van 65cm voor intensieve snoeiwerkzaamheden aan heggen met dikke takken.
- Bijzonder duurzame aandrijving door zwaar gelagerd excentermechanisme met solide gehard stalen nokken en tandwielen in een lichte en robuuste magnesium behuizing.
- Mechanische rem met gepatenteerde SJS-spiraalveerontkoppeling stopt de messen binnen 0,2 seconden en dit zonder schokeffect op de overbrenging, een garantie voor een optimale veiligheid zonder de levensduur van de machine in het gedrang te brengen.



Standaard toebehoren:
194673-0: snijmessen voor heggenschaar, 194677-2: kabelklem voor broeksriem, 450490-1: transportbescherming

Aantal snijbewegingen	3000 min ⁻¹
Mesafstand	28 mm
Max. takdikte	18 mm
Snijlengte	65 cm
Snoerlengte	0,3 m
Vibratieniveau	4,4 m/s ²
Vibr. onzekerheidsfactor	1,5 m/s ²
Geluidsdruk niveau	87 dB(A)
Afmetingen (L x B x H)	1049 x 223 x 206 mm
Gewicht zonder kabel	4,4 kg

EAN: 0088381095785

UH7580

Elektrische heggenschaar 75cm 670W

419 

- Krachtige professionele heggenschaar met een snijlengte van 75cm voor intensieve snoeiwerkzaamheden aan heggen met dikke takken.
- Bijzonder duurzame aandrijving door zwaar gelagerd excentermechanisme met solide gehard stalen nokken en tandwielen in een lichte en robuuste magnesium behuizing.
- Mechanische rem met gepatenteerde SJS-spiraalveerontkoppeling stopt de messen binnen 0,2 seconden en dit zonder schokeffect op de overbrenging, een garantie voor een optimale veiligheid zonder de levensduur van de machine in het gedrang te brengen.



Standaard toebehoren:
194675-6: snijmessen voor heggenschaar, 194677-2: kabelklem voor broeksriem, 450490-1: transportbescherming

Aantal snijbewegingen	3000 min ⁻¹
Mesafstand	28 mm
Max. takdikte	18 mm
Snijlengte	75 cm
Snoerlengte	0,3 m
Vibratieniveau	4,4 m/s ²
Vibr. onzekerheidsfactor	1,5 m/s ²
Geluidsdruk niveau	87 dB(A)
Afmetingen (L x B x H)	1157 x 223 x 206 mm
Gewicht zonder kabel	4,6 kg

EAN: 0088381095808

COMBOPACKS

BOREN EN SCHROEVEN

BOREN EN BREKEN

SLIJPEN EN SCHUREN

SNIJDEN

ZAGEN

SCHAVEN EN FREZEN

NIETEN EN NAGLEN

METEN

STOFZUIGEN

DIVERSEN

TUIN

Heggenscharen en grasscharen

EH5000W

2-takt heggenschaar 50cm 22,2cc

NGK CMR6A

- Lichte, geluidsarme en comfortabele tweetaktheggenschaar met 50cm mesbalk voor het professioneel onderhoud van heggen en heesters.
- De zeer uitstootarme motor en de naar voren gerichte uitlaat staan garant voor minimale reukhinder en gezondheidsrisico's voor de gebruiker.



Standaard toebehoren:
195820-6: snijmes, 452328-6: transportbescherming

Vermogen kW / pk	0,7 / 1,0
Aantal snijbewegingen	4390 min ⁻¹
Max. takdikte	20 mm
Mesafstand	35 mm
Inhoud brandstoftank	0,4 l
Vibratie vooraan	2,5 m/s ²
Vibratie achteraan	2,5 m/s ²
Vibr. onzekerheidsfactor	1,3 m/s ²
Geluidsdruk niveau	93,0 dB(A)
Geluid onzekerheidsfactor	2,1 dB(A)
Afmetingen (L x B x H)	1014 x 262 x 216 mm
Netto gewicht	4,8 kg

EAN: 0088381617123

EH6000W

2-takt heggenschaar 60cm 22,2cc

NGK CMR6A

- Lichte, geluidsarme en comfortabele tweetaktheggenschaar met 60cm mesbalk voor het professioneel onderhoud van heggen en heesters.
- De zeer uitstootarme motor en de naar voren gerichte uitlaat staan garant voor minimale reukhinder en gezondheidsrisico's voor de gebruiker.



Standaard toebehoren:
196797-8: snijmes, 452327-8: transportbescherming

Vermogen kW / pk	0,7 / 1,0
Aantal snijbewegingen	4390 min ⁻¹
Max. takdikte	20 mm
Mesafstand	35 mm
Inhoud brandstoftank	0,4 l
Vibratie vooraan	2,8 m/s ²
Vibratie achteraan	2,7 m/s ²
Vibr. onzekerheidsfactor	1,1 m/s ²
Geluidsdruk niveau	92,8 dB(A)
Geluid onzekerheidsfactor	1,5 dB(A)
Afmetingen (L x B x H)	1119 x 262 x 216 mm
Netto gewicht	5,0 kg

EAN: 0088381617130

EH7500W

2-takt heggenschaar 75cm 22,2cc

NGK CMR6A

- Lichte, geluidsarme en comfortabele tweetaktheggenschaar met 75cm mesbalk voor het professioneel onderhoud van heggen en heesters.
- De zeer uitstootarme motor en de naar voren gerichte uitlaat staan garant voor minimale reukhinder en gezondheidsrisico's voor de gebruiker.



Standaard toebehoren:
196799-4: snijmes, 452326-0: transportbescherming

Vermogen kW / pk	0,7 / 1,0
Aantal snijbewegingen	4390 min ⁻¹
Max. takdikte	20 mm
Mesafstand	35 mm
Inhoud brandstoftank	0,4 l
Vibratie vooraan	2,3 m/s ²
Vibratie achteraan	2,3 m/s ²
Vibr. onzekerheidsfactor	1,6 m/s ²
Geluidsdruk niveau	93,9 dB(A)
Geluid onzekerheidsfactor	1,3 dB(A)
Afmetingen (L x B x H)	1259 x 262 x 216 mm
Netto gewicht	5,2 kg

EAN: 0088381617147

EH7500SX

2-takt heggenschaar 75cm 22,2cc

NGK CMR6A

- Lichte, geluidsarme en comfortabele tweetaktheggenschaar met 75cm enkelzijdige mesbalk, speciaal ontworpen voor het professioneel onderhoud van lage tot halfhoge heggen.
- Vooruitgeplaatst handvat voor een gelijkmatige gewichtsverdeling en een perfecte controle over het snoeibeeld.
- De zeer uitstootarme motor en de naar voren gerichte uitlaat staan garant voor minimale reukhinder en gezondheidsrisico's voor de gebruiker.



Standaard toebehoren:
195321-4: opvangkap voor snijafval, 195823-0: Enkelzijdig snijmes, 451868-1: transportbescherming

Vermogen kW / pk	0,7 / 1,0
Aantal snijbewegingen	4390 min ⁻¹
Max. takdikte	20 mm
Mesafstand	35 mm
Inhoud brandstoftank	0,4 l
Vibratie vooraan	3,5 m/s ²
Vibratie achteraan	3,2 m/s ²
Vibr. onzekerheidsfactor	0,5 m/s ²
Geluidsdruk niveau	94 dB(A)
Geluid onzekerheidsfactor	1,3 dB(A)
Afmetingen (L x B x H)	1150 x 323 x 121 mm
Netto gewicht	4,7 kg

EAN: 0088381645225

EN4951SH

Stokheggenschaar 49cm MM4 25,4cc

NGK CMR4A

- Flexibele benzine heggenschaar met een totale lengte van 2,05 meter
- Hoogwaardige Makita MM4 viertaktmotor levert hetzelfde vermogen als een vergelijkbare tweetaktmotor maar heeft een opvallend lager verbruik, minder uitstoot, draait rustiger en heeft een langere levensduur.
- Gemakkelijk te starten dankzij de opvoerpomp en de automatische decompressie die de benodigde trekkracht sterk vermindert.
- De messenbalk kan volledig dicht geplooid worden wat stockage en transport vergemakkelijkt.



Standaard toebehoren:
123491-9: heggenschaar-voorzetsstuk, 125516-5: Draagriem, 195500-4: 4-takt motorolie, 454279-9: transportbescherming, 782233-6: combisleutel, 783202-0: Inbussleutel 4x70mm

Vermogen kW / pk	0,77 / 1,05
Aantal snijbewegingen	4200 min ⁻¹
Max. takdikte	21,5 mm
Mesafstand	35 mm
Inhoud brandstoftank	0,6 l
Afmetingen (L x B x H)	2051 x 221 x 241 mm
Netto gewicht	6,6 kg

EAN: 0088381695046

Heggenscharen en grasscharen

EN4950H

Stokheggenschaar 49cm MM4 25,4cc

NGK CMR4A



- Flexibele benzine heggenschaar met een totale lengte van 2,5 meter
- Hoogwaardige Makita MM4 viertaktmotor levert hetzelfde vermogen als een vergelijkbare tweetaktmotor maar heeft een opvallend lager verbruik, minder uitstoot, draait rustiger en heeft een langere levensduur.
- Gemakkelijk te starten dankzij de opvoerpomp en de automatische decompressie die de benodigde trekkracht sterk vermindert.
- De messenbalk kan volledig dicht geplooid worden wat stockage en transport vergemakkelijkt.



Standaard toebehoren:

123491-9: heggenschaar-voorzetstuk, 125516-5: Draagriem, 195500-4: 4-takt motorolie, 454279-9: transportbescherming, 782233-6: combisleutel, 783202-0: Inbusleutel 4x70mm

Vermogen kW / pk	0,77 / 1,05
Aantal snijbewegingen	4200 min ⁻¹
Max. takdikte	21,5 mm
Mesafstand	35 mm
Inhoud brandstoftank	0,6 l
Afmetingen (L x B x H)	2550 x 242 x 241 mm
Netto gewicht	6,9 kg

EAN: 0088381641876

DUM604ZX

Gras- en heggenschaar 18 V



- Wordt geleverd zonder accu's noch lader. Zo kan u op een prijsbewuste wijze uw Makita machinepark uitbreiden.
- Krachtige grasschaar op Li-ion accu, ideaal voor het bijwerken van grasranden in privé-tuinen en voor de vormsnoei van kleine sierstruiken zoals buxus.
- Eén toestel, twee functies: de machine wordt geleverd met twee eenvoudig uitwisselbare snijgarnituren, één voor vormsnoeiwerk (zijdelings snijdende messen van 20cm lang) en één voor het knippen van grasboorden (voorwaarts snijdende messen van 16cm breed).

Standaard toebehoren:

195267-4: schaarmes voor grasschaar, 198408-1: snijmessenset voor heggenschaar, 451816-0: transportbescherming, 452055-5: mesbescherming

Bijgeleverde accu's	0
Aantal snijbewegingen	2500 min ⁻¹
Snijlengte	16 cm
Vibratieniveau	≤2,5 m/s ²
Vibr. onzekerheidsfactor	1,5 m/s ²
Geluidsdrukkniveau	78 dB(A)
Geluid onzekerheidsfactor	2,5 dB(A)
Afmetingen (L x B x H)	337 x 177 x 131 mm
Netto gewicht	1,1 kg

EAN: 0088381837637

DUM604RFX

Gras- en heggenschaar 18 V



- Krachtige grasschaar op Li-ion accu, ideaal voor het bijwerken van grasranden in privé-tuinen en voor de vormsnoei van kleine sierstruiken zoals buxus.
- Eén toestel, twee functies: de machine wordt geleverd met twee eenvoudig uitwisselbare snijgarnituren, één voor vormsnoeiwerk (zijdelings snijdende messen van 20cm lang) en één voor het knippen van grasboorden (voorwaarts snijdende messen van 16cm breed).
- Vuil- en harsafstotende nikkelcoating op beide snijgarnituren houdt de messen langer scherp en proper.

Standaard toebehoren:

195267-4: schaarmes voor grasschaar, 195584-2: snellader DC18RC, 197599-5: Li-ion accu BL1830B (2x), 198408-1: snijmessenset voor heggenschaar, 450128-8: accubeschermpak (2x), 451816-0: transportbescherming, 452055-5: mesbescherming

Bijgeleverde accu's	2 x 3,0Ah
Aantal snijbewegingen	2500 min ⁻¹
Snijlengte	16 cm
Vibratieniveau	≤2,5 m/s ²
Vibr. onzekerheidsfactor	1,5 m/s ²
Geluidsdrukkniveau	78 dB(A)
Geluid onzekerheidsfactor	2,5 dB(A)
Afmetingen (L x B x H)	337 x 177 x 131 mm
Netto gewicht	1,1 kg

EAN: 0088381837736

UM600DSAEX

Gras- en heggenschaar CXT



- Eén toestel, twee functies: de machine wordt geleverd met twee eenvoudig uitwisselbare snijgarnituren, één voor vormsnoeiwerk (zijdelings snijdende messen van 20cm lang) en één voor het knippen van grasboorden (voorwaarts snijdende messen van 16cm breed).
- Vuil- en harsafstotende nikkelcoating op beide snijgarnituren houdt de messen langer scherp en proper.
- Overbelastings- en diepontaadbeveiliging met lichtsignaal: rode led knippert wanneer de accu bijna opgebruikt is en geeft continu signaal bij overbelasting of bij lege batterij.

Standaard toebehoren:

195267-4: schaarmes voor grasschaar, 197355-3: snellader DC10SA, 197394-3: CXT accu BL1020B (2x), 198408-1: snijmessenset voor heggenschaar, 451816-0: transportbescherming, 452055-5: mesbescherming

Bijgeleverde accu's	2 x 2,0Ah
Aantal snijbewegingen	2500 min ⁻¹
Max. takdikte	8 mm
Mesafstand	26 mm
Snijlengte	20 cm
Geluidsdrukkniveau	75 dB(A)
Afmetingen (L x B x H)	329 x 177 x 131 mm
Netto gewicht	1,3 kg

EAN: 0088381837422

COMBIPACKS

BOREN EN
SCHROEVENBOREN EN
BREKENSLIJPEN EN
SCHUREN

SNIJDEN

ZAGEN

SCHAVEN EN
FREZENNIETEN EN
NAGELEN

METEN

STOFZUIGEN

DIVERSEN

TUIN

Accu heggenscharen 18 V

DUH502-602-752

DUH501-601-751

Innovatieve technologie



Kantelbaar handvat
90° rechts en links

3 snelheden

Veiligheidsschakelaar
met traploze
snelheidsregeling



Aanduiding modus

Omkeerfunctie voor het
gemakkelijk verwijderen
van vuil of van een
geblokkeerde tak.

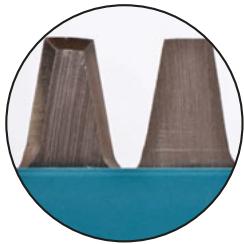

Standaard geometrie

De semi-professionele modellen 502, 602 en 752 zijn uitgerust met hoogwaardige dubbelzijdig geslepen messen met standaard geometrie.

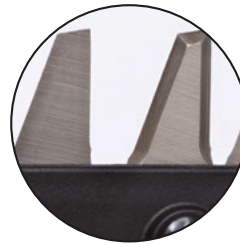

Nieuwe innovatieve geometrie

De professionele modellen 501, 601 en 751 zijn uitgerust met dubbelzijdig geslepen messen met een nieuwe, innovatieve tandengeometrie, wat een nog beter snijresultaat oplevert. Het boven- en ondermes raken ook enkel op de tippen, waardoor er minder wrijving is en dus minder energieverlies.

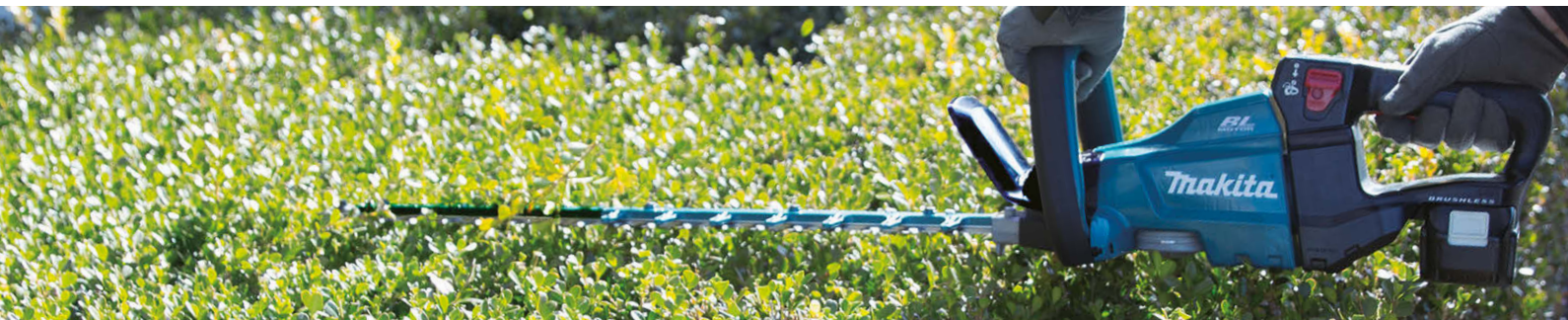

Anti-vibratie ontwerp

De aandrijving en de behuizing van zowel de 501, 601 en 751 als de 502, 602 en 752 zijn verbonden door middel van 5 dempers om de trillingen van de motor en de mesbalk te absorberen.

Anti-vibratie ontwerp



Standaard ontwerp



Nieuwe innovatieve geometrie



Enkel de tippen van de messen raken. Daardoor is er minder wrijving en dus minder energieverbruik.

Takken worden gemakkelijk tussen de tanden ingevoerd en kunnen niet meer weg. Dat resulteert in een perfect snijresultaat.



LXT

BL
MOTOR

XPT
EXTREME PROTECTION TECHNOLOGY

18V
LITHIUM-ION

Hogedrukreinigers

HW1200

Hogedrukreiniger 120bar 1800W

- Lichte hogedrukreiniger voor diverse reinigingswerkzaamheden rondom het huis.
- Automatische veiligheidsklep met lage druk bypass en total stop systeem: bij het loslaten van de trekker stopt ook de pomp met draaien.

Lengte hogedrukslang	10 m
Snoerlengte	5 m
Max. druk	120 bar
Max. debiet	420 l/h
Geluidsdrukkniveau	72 dB(A)
Afdichtingsklasse	IPX5
Afmetingen (L x B x H)	292 x 358 x 830 mm
Gewicht zonder kabel	11,0 kg

Standaard toebehoren:
 197824-4: turbo spuitmond, 197876-5: vario-spray lans, 197879-9: reinigungsnaald, 197881-2: waterkoppeling, 197883-8: snelkoppelstuk, 197886-2: schuimgenerator

EAN: 0088381836364

HW1300

Hogedrukreiniger 130bar 1800W

- Lichte hogedrukreiniger voor diverse reinigingswerkzaamheden rondom het huis.
- Automatische veiligheidsklep met lage druk bypass en total stop systeem: bij het loslaten van de trekker stopt ook de pomp met draaien.
- Ingebouwde haspel met 10m gewapende drukslang.

Lengte hogedrukslang	10 m
Snoerlengte	5 m
Max. druk	130 bar
Max. debiet	450 l/h
Geluidsdrukkniveau	76 dB(A)
Afdichtingsklasse	IPX5
Afmetingen (L x B x H)	292 x 358 x 830 mm
Gewicht zonder kabel	12,7 kg

Standaard toebehoren:
 197824-4: turbo spuitmond, 197876-5: vario-spray lans, 197879-9: reinigungsnaald, 197881-2: waterkoppeling, 197883-8: snelkoppelstuk, 197886-2: schuimgenerator

EAN: 0088381836340

HW131

Hogedrukreiniger 130bar 2300W

- Krachtige en robuuste hogedrukreiniger, geschikt voor dagelijks professioneel gebruik.
- Duurzame drie-cylinder krukaspomp met keramisch gecoate plunjers, aangestuurd door thermisch beveiligde inductiemotor.
- Lage druk bypass met regelbaar drukventiel en ingebouwde manometer.
- Ingebouwd reservoir voor twee liter detergent en automatisch aanzuigsysteem met debiet regeling.
- Ingebouwde haspel met 15m gewapende drukslang.

Lengte hogedrukslang	15 m
Snoerlengte	5 m
Max. druk	130 bar
Max. debiet	500 l/h
Geluidsdrukkniveau	82 dB(A)
Geluid onzekerheidsfactor	3,0 dB(A)
Afdichtingsklasse	IPX5
Gewicht zonder kabel	33,8 kg

Standaard toebehoren:
 P-64870: koppelstuk, P-64901: lans met regelbare spuitmond, P-64917: lans met turbo spuitmond (rotopower), P-72431: spuithandgreep

EAN: 0088831069694

HW151

Hogedrukreiniger 150bar 2500W

- Krachtige en robuuste hogedrukreiniger, geschikt voor intensief professioneel of industrieel gebruik.
- Duurzame drie-cylinder krukaspomp met messing pomphoofd en keramisch gecoate plunjers, aangestuurd door thermisch beveiligde inductiemotor.
- Automatische veiligheidsklep met lage druk bypass en total stop systeem: bij het loslaten van de trekker stopt ook de pomp met draaien.
- Regelbaar drukventiel en ingebouwde manometer.

Lengte hogedrukslang	10 m
Snoerlengte	5 m
Max. druk	150 bar
Max. debiet	500 l/h
Geluidsdrukkniveau	80,1 dB(A)
Geluid onzekerheidsfactor	3,0 dB(A)
Afdichtingsklasse	IPX5
Gewicht zonder kabel	26,9 kg

Standaard toebehoren:
 40167: lans met turbo spuitmond (rotopower), 40551: lans met regelbare spuitmond, 41154: spuithandgreep

EAN: 0088381079822

COMBOPACKS

 BOREN EN
SCHROEVEN

 BOREN EN
BREKEN

 SLIJPEN EN
SCHUREN

SNIJDEN

ZAGEN

 SCHAVEN EN
FREZEN

 NIETEN EN
NAGLEN

METEN

STOFZUIGEN

DIVERSEN

TUIN

Waterpompen

EW1050HX



MM4 waterpomp 24,5cc

NGK CMR6A

- Zelfaanzuigende centrifugaalpom met spuitlans, ideaal voor besproeiing, reiniging van landbouwmaterieel etc.
- Hoogwaardige Makita MM4 viertaktmotor levert hetzelfde vermogen als een vergelijkbare tweetaktmotor maar heeft een opvallend lager verbruik, minder uitstoot, draait rustiger en heeft een langere levensduur.
- Solide stalen draagbeugel voor een gemakkelijk transport van de pomp.



Standaard toebehoren:
B-10671: sproeislang met sproeioep

Oliecarter	0,08 l
Vermogen kW / pk	0,71 / 0,97
Aansluiting afvoerszijde	1 "
Aansluiting aanvoerszijde	1 "
Inhoud brandstoftank	0,5 l
Max. aanzuighoogte	8 m
Max. opvoerhoogte	35 m
Debiet	110 l/min
Geluidsvermogeniveau	100,9 dB(A)
Geluidsdruk niveau	88,4 dB(A)
Geluid onzekerheidsfactor	3 dB(A)
Afmetingen (L x B x H)	327 x 225 x 319 mm

EAN: 0088381639620



EW1060HX



MM4 waterpomp 33,5cc

NGK CMR6A

- Zelfaanzuigende centrifugaalpom met spuitlans, ideaal voor besproeiing, reiniging van landbouwmaterieel etc.
- Hoogwaardige Makita MM4 viertaktmotor levert hetzelfde vermogen als een vergelijkbare tweetaktmotor maar heeft een opvallend lager verbruik, minder uitstoot, draait rustiger en heeft een langere levensduur.
- Solide stalen draagbeugel voor een gemakkelijk transport van de pomp.



Standaard toebehoren:
B-10671: sproeislang met sproeioep

Oliecarter	0,1 l
Vermogen kW / pk	1,07 / 1,45
Aansluiting afvoerszijde	1 "
Aansluiting aanvoerszijde	1 "
Inhoud brandstoftank	0,65 l
Max. aanzuighoogte	8 m
Max. opvoerhoogte	45 m
Debiet	130 l/min
Geluidsvermogeniveau	100,9 dB(A)
Geluidsdruk niveau	88,4 dB(A)
Geluid onzekerheidsfactor	3 dB(A)
Afmetingen (L x B x H)	356 x 234 x 336 mm

EAN: 0088381639644



EW2050H



Benzine waterpomp 169cc

NGK BR6HS

- Topkwaliteit 2" centrifugaalpom met robuuste constructie.
- Gebruiksvriendelijk en bedrijfszeker; na de eerste maal vullen werkt de pomp steeds zelfaanzuigend zonder opgieten.
- Duurzame OHC viertaktmotor met distributieketting, gietijzeren cilindervoering en elektronische ontstekingsmodule.
- Tot 8 meter aanzuighoogte bij een debiet van 520 l/m.
- Motor en pompbehuizing gemonteerd in stalen frame.



Aansluiting afvoerszijde	2 "
Aansluiting aanvoerszijde	2 "
Inhoud brandstoftank	3,2 l
Max. aanzuighoogte	8 m
Max. opvoerhoogte	32 m
Debiet	520 l/min
Afmetingen (L x B x H)	527 x 368 x 417 mm
Netto gewicht	24,9 kg

EAN: 0088381688598



EW3050H



Benzine waterpomp 169cc

NGK BR6HS

- Topkwaliteit 3" centrifugaalpom met robuuste constructie.
- Gebruiksvriendelijk en bedrijfszeker; na de eerste maal vullen werkt de pomp steeds zelfaanzuigend zonder opgieten.
- Duurzame OHC viertaktmotor met distributieketting, gietijzeren cilindervoering en elektronische ontstekingsmodule.
- Tot 8 meter aanzuighoogte bij een debiet van 1000 l/m.
- Motor en pompbehuizing gemonteerd in stalen frame.



Aansluiting afvoerszijde	3 "
Aansluiting aanvoerszijde	3 "
Inhoud brandstoftank	3,2 l
Max. aanzuighoogte	8 m
Max. opvoerhoogte	32 m
Debiet	1000 l/min
Afmetingen (L x B x H)	527 x 368 x 417 mm
Netto gewicht	26,1 kg

EAN: 0088381688611



PF0800



Dompelpomp voor zuiver water 800W

- Dompelpomp voor het opzuigen van water met onzuiverheden tot 5mm.
- Ideaal voor het leegmaken van regentanks, kleine zwembaden etc.
- Automatische in- en uitschakeling met vlotter.
- De dubbele dichting met tussenliggende oliekamer staat garant voor een uitstekende levensduur van de pomp.
- Handige draaggreep voor een gemakkelijk transport van de pomp.

Toerental onbelast	2800 t.p.m.
Nominaal vermogen	800 W
Max. diam. onzuiverheden	5 mm
Min. waterniveau	40 mm
Aansluiting afvoerszijde	1 1/2 "
Snoerlengte	10 m
Max. opvoerhoogte	9 m
Debiet	220 l/min
Afdichtingsklasse	IP X8
Afmetingen (L x B x H)	160 x 168 x 340 mm
Netto gewicht	4,6 kg

EAN: 4002829831533

Waterpompen

PF1010



Dompelpomp voor vuil water 1100W

- Dompelpomp voor het opzuigen van zwaar vervuild water.
- Ideaal voor het leegmaken van regenputten, tuinvijvers, ondergelopen kelders etc.
- Automatische in- en uitschakeling met vlotter.
- De dubbele dichting met tussenliggende oliekamer staat garant voor een uitstekende levensduur van de pomp.
- Handige draaggreep voor een gemakkelijk transport van de pomp.

Toerental onbelast	2800 t.p.m.
Nominaal vermogen	1100 W
Max. diam. onzuiverheden	35 mm
Min. waterniveau	40 mm
Aansluiting afvoerszijde	1 1/2 "
Snoerlengte	10 m
Max. opvoerhoogte	10 m
Debiet	240 l/min
Afdichtingsklasse	IP X8
Afmetingen (L x B x H)	160 x 168 x 380 mm
Netto gewicht	5,9 kg

EAN: 4002829831526

PF1100



Dompelpomp voor zuiver water 1100W

- Robuuste pomp met roestvrijstalen behuizing, geschikt voor het opzuigen van water met onzuiverheden tot 5mm.
- Ideaal voor het leegmaken van grote zwembaden, regentanks etc.
- Automatische in- en uitschakeling met vlotter.
- De dubbele dichting met tussenliggende oliekamer staat garant voor een uitstekende levensduur van de pomp.
- Handige ergonomische draaggreep voor een gemakkelijk transport van de pomp.

Toerental onbelast	2800 t.p.m.
Nominaal vermogen	1100 W
Max. diam. onzuiverheden	5 mm
Min. waterniveau	25 mm
Aansluiting afvoerszijde	1 1/4 "
Snoerlengte	10 m
Max. opvoerhoogte	9 m
Debiet	250 l/min
Afdichtingsklasse	IP X8
Afmetingen (L x B x H)	150 x 150 x 350 mm
Netto gewicht	5,9 kg

EAN: 4002829831502

PF1110



Dompelpomp voor vuil water 1100W

- Robuuste pomp met roestvrijstalen behuizing, geschikt voor het opzuigen van zwaar vervuild water.
- Ideaal voor het leegmaken van grote zwembaden, regenputten, ondergelopen kelders etc.
- Automatische in- en uitschakeling met vlotter.
- De dubbele dichting met tussenliggende oliekamer staat garant voor een uitstekende levensduur van de pomp.
- Handige ergonomische draaggreep voor een gemakkelijk transport van de pomp.

Toerental onbelast	2800 t.p.m.
Nominaal vermogen	1100 W
Max. diam. onzuiverheden	35 mm
Min. waterniveau	50 mm
Aansluiting afvoerszijde	2 "
Snoerlengte	10 m
Max. opvoerhoogte	10 m
Debiet	250 l/min
Afdichtingsklasse	IP X8
Afmetingen (L x B x H)	160 x 150 x 355 mm
Netto gewicht	5,3 kg

EAN: 4002829831557



COMBOPACKS

BOREN EN
SCHROEVENBOREN EN
BREKENSLIJPEN EN
SCHUREN

SNIJDEN

ZAGEN

SCHAVEN EN
FREZENNIETEN EN
NAGELN

METEN

STOFZUIGEN

DIVERSEN

TUIN

Kettingzagen

DUC252Z

Tophandle kettingzaag 25cm 2x18V

442



- Geluidsarme en krachtige 2x 18V = 36V Lithium-ion accukettingzaag, ideaal voor het onderhoud van stadsparken en tuinen in woonwijken, bij scholen of ziekenhuizen of elke andere lawaaigevoelige omgeving.
- Tophandle kettingzagen zijn ontworpen voor werkzaamheden in de boom en mogen ook uitsluitend voor deze toepassing gebruikt worden.
- Automatische kettingsmering door oliepomp met regelbaar debiet; een kijkvenster op de kettingolie laat een gemakkelijke controle van het oliepeil toe.



Standaard toebehoren:
168408-5: zwaard, 182229-1: flesje olie 100ml, 221526-1: kettingwiel, 452093-7: kettingbescherming, 531492640: zaagketting, 744003-1: kettingvijl

36V LXT XPT

Bijgeleverde accu's	0
Toerental onbelast	4500 t.p.m.
Kettingsnelheid onbelast	8,3 m/s
Kettingsteek	3/8 "
Groefbreedte	1,3 mm
Type ketting	092
Inhoud kettingolietank	0,12 l
Vibratieniveau	4,7 m/s ²
Vibr. onzekerheidsfactor	1,5 m/s ²
Geluidsdruk niveau	84,4 dB(A)
Geluid onzekerheidsfactor	2,5 dB(A)
Afmetingen (L x B x H)	545 x 234 x 198 mm

EAN: 0088381670784

DUC302Z

Tophandle kettingzaag 30cm 2x18V

442



- Geluidsarme en krachtige 2x 18V = 36V Lithium-ion accukettingzaag, ideaal voor het onderhoud van stadsparken en tuinen in woonwijken, bij scholen of ziekenhuizen of elke andere lawaaigevoelige omgeving.
- Professioneel accugereedschap voor een maximale bewegingsvrijheid zonder het lawaai, de uitlaatgassen, de startproblemen en de onderhoudskosten van een benzinemotor.
- Automatische kettingsmering door oliepomp met regelbaar debiet; een kijkvenster op de kettingolie laat een gemakkelijke controle van het oliepeil toe.



Standaard toebehoren:
419288-5: kettingbescherming, 958030611: zwaard, 958291646: zaagketting

36V LXT XPT

Bijgeleverde accu's	0
Toerental onbelast	4500 t.p.m.
Kettingsnelheid onbelast	8,3 m/s
Kettingsteek	3/8 "
Groefbreedte	1,1 mm
Type ketting	90PX
Inhoud kettingolietank	0,12 l
Vibratieniveau	4,7 m/s ²
Vibr. onzekerheidsfactor	1,5 m/s ²
Geluidsdruk niveau	84,4 dB(A)
Geluid onzekerheidsfactor	2,5 dB(A)
Afmetingen (L x B x H)	600 x 234 x 198 mm

EAN: 0088381670852

DUC122ZK

Tophandle kettingzaag 11,5cm 18V

430



- Bijzonder lichte en handige tophandle kettingzaag op accu voor het snoeien van takken tot 10 cm diameter.
- Tophandle kettingzagen zijn ontworpen voor werkzaamheden in de boom en mogen ook uitsluitend voor deze toepassing gebruikt worden.
- De kettingspanning wordt in een handomdraai automatisch geregeld door veerdruk; zwaard en ketting kunnen snel en zonder gereedschap verwisseld worden.
- Automatische kettingsmering door oliepomp; een groot kijkvenster laat gemakkelijke controle van het oliepeil toe.



Standaard toebehoren:
168450-6: zwaard, 195595-7: telescopisch verlengstuk voor snoeikettingzaag, 221527-9: kettingwiel, 416311-7: kettingbescherming, 744003-1: kettingvijl, 791284-8: zaagketting, 824820-6: kunststof koffer

18V LXT

Bijgeleverde accu's	0
Kettingsnelheid onbelast	5,0 m/s
Zwaardlengte	11,5 cm
Kettingsteek	1/4 "
Groefbreedte	1,3 mm
Type ketting	025
Aantal aandrijfschakels	42
Geluidsdruk niveau	84,6 dB(A)
Afmetingen (L x B x H)	422 x 195 x 215 mm
Netto gewicht	2,1 kg

EAN: 0088381676977

DUC122RTE

Tophandle kettingzaag 11,5cm 18V

430



- Bijzonder lichte en handige tophandle kettingzaag op accu voor het snoeien van takken tot 10 cm diameter.
- Tophandle kettingzagen zijn ontworpen voor werkzaamheden in de boom en mogen ook uitsluitend voor deze toepassing gebruikt worden.
- De kettingspanning wordt in een handomdraai automatisch geregeld door veerdruk; zwaard en ketting kunnen snel en zonder gereedschap verwisseld worden.
- Automatische kettingsmering door oliepomp; een groot kijkvenster laat gemakkelijke controle van het oliepeil toe.



Standaard toebehoren:
168450-6: zwaard, 195584-2: snellader DC18RC, 195595-7: telescopisch verlengstuk voor snoeikettingzaag, 197280-8: Li-ion accu BL1850B (2x), 221527-9: kettingwiel, 416311-7: kettingbescherming, 450128-8: accubeschermap, 744003-1: kettingvijl, 791284-8: zaagketting.

18V LXT

Bijgeleverde accu's	2 x 5,0Ah
Kettingsnelheid onbelast	5,0 m/s
Kettingsteek	1/4 "
Groefbreedte	1,3 mm
Type ketting	025
Aantal aandrijfschakels	42
Geluidsdruk niveau	84,6 dB(A)
Afmetingen (L x B x H)	422 x 195 x 215 mm
Netto gewicht	2,1 kg

EAN: 0088381802994

DUC254Z

Tophandle kettingzaag 25cm 18V

- Compacte tophandle kettingzaag op 18V accu met een uitstekende vermogen/gewichtsverhouding
- Tophandle kettingzagen zijn ontworpen voor werkzaamheden in de boom en mogen ook uitsluitend voor deze toepassing gebruikt worden.
- Brushless motor: robuust, krachtig en uiterst efficiënt waardoor een grotere autonomie per acculading bereikt wordt.
- Gemakkelijk bereikbare, zijdelings geplaatste schroef voor het aanspannen van de ketting.



Standaard toebehoren:
161846-0: kettingzwaard, 199075-5: zaagketting, 452093-7: kettingbescherming

18V LXT BL XPT

Bijgeleverde accu's	0
Kettingsnelheid onbelast	0 - 24 m/s
Kettingsteek	3/8 "
Groefbreedte	1,1 mm
Type ketting	90PX
Vibr. onzekerheidsfactor	1,5 m/s ²
Geluidsdruk niveau	92,2 dB(A)
Geluid onzekerheidsfactor	2,5 dB(A)
Afmetingen (L x B x H)	258 x 184 x 191 mm
Netto gewicht	2,9 kg

EAN: 0088381857543

Kettingzagen

DUC256Z



36V LXT BL XPT

Tophandle kettingzaag 25cm 2x18V

- Compacte maar zeer krachtige 2x18V tophandle kettingzaag.
- Tophandle kettingzagen zijn ontworpen voor werkzaamheden in de boom en mogen ook uitsluitend voor deze toepassing gebruikt worden.
- Brushless motor: robuust, krachtig en uiterst efficiënt waardoor een grotere autonomie per acculading bereikt wordt.
- Gemakkelijk bereikbare, zijdelings geplaatste schroef voor het aanspannen van de ketting.



Standaard toebehoren:
161846-0: kettingzwaard, 199075-5: zaagketting, 346809-9: BOOMAANSLAG, 418845-6: kettingbescherming, 452093-7: kettingbescherming, 782023-7: dopsleutel

Bijgeleverde accu's	0
Kettingsnelheid onbelast	0 - 20 m/s
Kettingsteek	3/8 "
Groefbreedte	1,1 mm
Type ketting	90PX
Inhoud kettingolietank	0,2 l
Vibr. onzekerheidsfactor	1,5 m/s ²
Geluidsdruk niveau	89 dB(A)
Geluid onzekerheidsfactor	3 dB(A)
Afmetingen (L x B x H)	270-651 x 205 x 232 mm
Netto gewicht	4,6 kg
Vibratie zagen hout	3,2 m/s ²

EAN: 088381884440

DUC306Z



36V LXT BL XPT

Tophandle kettingzaag 30 cm 2x18V

- Compacte maar zeer krachtige 2x18V tophandle kettingzaag.
- Tophandle kettingzagen zijn ontworpen voor werkzaamheden in de boom en mogen ook uitsluitend voor deze toepassing gebruikt worden.
- Brushless motor: robuust, krachtig en uiterst efficiënt waardoor een grotere autonomie per acculading bereikt wordt.
- Gemakkelijk bereikbare, zijdelings geplaatste schroef voor het aanspannen van de ketting.



Standaard toebehoren:
346809-9: BOOMAANSLAG, 419288-5: kettingbescherming, 782023-7: dopsleutel, 958030611: zwaard, 958291646: zaagketting

Bijgeleverde accu's	0
Kettingsnelheid onbelast	0 - 20 m/s
Kettingsteek	3/8 "
Groefbreedte	1,1 mm
Type ketting	90PX
Inhoud kettingolietank	0,2 l
Vibratieniveau	3,2 m/s ²
Vibr. onzekerheidsfactor	1,5 m/s ²
Geluidsdruk niveau	89 dB(A)
Geluid onzekerheidsfactor	3 dB(A)
Afmetingen (L x B x H)	270-651 x 205 x 232 mm
Netto gewicht	4,6 kg

EAN: 088381884464

DUC356Z



36V LXT BL XPT

Tophandle kettingzaag 35 cm 2x18V

- Compacte maar zeer krachtige 2x18V tophandle kettingzaag.
- Tophandle kettingzagen zijn ontworpen voor werkzaamheden in de boom en mogen ook uitsluitend voor deze toepassing gebruikt worden.
- Brushless motor: robuust, krachtig en uiterst efficiënt waardoor een grotere autonomie per acculading bereikt wordt.
- Gemakkelijk bereikbare, zijdelings geplaatste schroef voor het aanspannen van de ketting.



Standaard toebehoren:
346809-9: BOOMAANSLAG, 419288-5: kettingbescherming, 782023-7: dopsleutel, 952010640: kettingbescherming, 958035611: kettingzwaard, 958291652: zaagketting

Bijgeleverde accu's	0
Kettingsnelheid onbelast	0 - 20 m/s
Kettingsteek	3/8 "
Groefbreedte	1,1 mm
Type ketting	90PX
Inhoud kettingolietank	0,2 l
Vibratieniveau	3,2 m/s ²
Vibr. onzekerheidsfactor	1,5 m/s ²
Geluidsdruk niveau	89 dB(A)
Geluid onzekerheidsfactor	3 dB(A)
Afmetingen (L x B x H)	270-651 x 205 x 232 mm
Netto gewicht	4,6 kg

EAN: 088381884518

DUC406Z



36V LXT BL XPT

Tophandle kettingzaag 40 cm 2x18V

- Compacte maar zeer krachtige 2x18V tophandle kettingzaag.
- Tophandle kettingzagen zijn ontworpen voor werkzaamheden in de boom en mogen ook uitsluitend voor deze toepassing gebruikt worden.
- Brushless motor: robuust, krachtig en uiterst efficiënt waardoor een grotere autonomie per acculading bereikt wordt.
- Gemakkelijk bereikbare, zijdelings geplaatste schroef voor het aanspannen van de ketting.



Standaard toebehoren:
346809-9: BOOMAANSLAG, 419242-9: transportbescherming 40 cm, 782023-7: dopsleutel, 958040611: zwaard, 958291656: zaagketting

Bijgeleverde accu's	0
Kettingsnelheid onbelast	0 - 20 m/s
Kettingsteek	3/8 "
Groefbreedte	1,1 mm
Type ketting	90PX
Inhoud kettingolietank	0,2 l
Vibratieniveau	3,2 m/s ²
Vibr. onzekerheidsfactor	1,5 m/s ²
Geluidsdruk niveau	89 dB(A)
Geluid onzekerheidsfactor	3 dB(A)
Afmetingen (L x B x H)	270-651 x 205 x 232 mm
Netto gewicht	4,6 kg

EAN: 088381884587

DUC353Z



36V LXT BL XPT

Kettingzaag 35cm 2x18V

- Geluidsarme en krachtige 2x 18V = 36V Lithium-ion accukettingzaag, ideaal voor het onderhoud van stadsparken en tuinen in woonwijken, bij scholen of ziekenhuizen of elke andere lawaai-gevoelige omgeving.
- Onderhoudsvrije koelborstelloze motor met elektronische sturing zorgt voor een hoog motorrendement en beduidend minder opwarming.
- Professioneel accugereedschap voor een maximale bewegingsvrijheid zonder het lawaai, de uitlaatgassen, de startproblemen en de onderhoudskosten van een benzinemotor.



Standaard toebehoren:
195246-2: veiligheidsbril, 347078-5: BOOMAANSLAG, 419288-5: kettingbescherming, 952010640: kettingbescherming, 953030020: vijlhouder compleet, 958035611: kettingzwaard, 958291652: zaagketting

Bijgeleverde accu's	0
Toerental onbelast	4500 t.p.m.
Kettingsnelheid onbelast	20 m/s
Kettingsteek	3/8 "
Groefbreedte	1,1 mm
Type ketting	90PX
Inhoud kettingolietank	0,20 l
Vibratieniveau	5,3 m/s ²
Vibr. onzekerheidsfactor	1,5 m/s ²
Geluidsdruk niveau	87,7 dB(A)
Geluid onzekerheidsfactor	2 dB(A)
Afmetingen (L x B x H)	762 x 215 x 235 mm

EAN: 0088381832724

COMBOPACKS

BOREN EN SCHROEVEN

BOREN EN BREKEN

SLIJPEN EN SCHUREN

SNIJDEN

ZAGEN

SCHAVEN EN FREZEN

NIETEN EN NAGELEN

METEN

STOFZUIGEN

DIVERSEN

TUIN

Kettingzagen

DUC405Z



Kettingzaag 40cm 2x18V

- Geluidsarme en krachtige 2x 18V = 36V Lithium-ion accukettingzaag, ideaal voor het onderhoud van stadsparken en tuinen in woonwijken, bij scholen of ziekenhuizen of elke andere lawaaigevoelige omgeving.
- Brushless motor: robuust, krachtig en uiterst efficiënt waardoor een grotere autonomie per acculading bereikt wordt.
- Kettingmering met regelbaar debiet.
- Gemakkelijk bereikbare, zijdelings geplaatste schroef voor het aanspannen van de ketting.



Standaard toebehoren:
195246-2: veiligheidsbril, 419242-9: transportbescherming 40 cm,
953030020: vijlhouder compleet, 958040611: zwaard, 958291656:
zaagketting

36V LXT BLX XPT

Bijgeleverde accu's	0
Kettingnelheid onbelast	20 m/s
Kettingsteek	3/8 "
Groefbreedte	1,1 mm
Type ketting	90PX
Inhoud kettingolietank	0,20 l
Vibratieniveau	5,3 m/s ²
Vibr. onzekerheidsfactor	1,5 m/s ²
Geluidsrukniveau	87,7 dB(A)
Geluid onzekerheidsfactor	3 dB(A)
Afmetingen (L x B x H)	800 x 211 x 235 mm
Netto gewicht	4,8 kg

EAN: 0088381870672

UC3041A



Elektrische kettingzaag 30cm 1800W

- Instapmodel elektrische kettingzaag, ideaal voor het afkorten van haardhout en voor occasionele snoeiwerkzaamheden.
- Sterke zaagprestaties dankzij het hoge koppel van de 1800W motor en de extra smalle ketting.
- Safety-matic massagestuurde kettingrem blokkeert in geval van terugslag de ketting en schakelt de motorstroom uit.
- Handige gereedschapsloze zwaardwissel en kettingspanning door middel van een eenvoudige en blokkeerbare draaihendel.
- Metalen boomklauw voor zeker en comfortabel inzetten.



Standaard toebehoren:
221526-1: kettingwiel, 419288-5: kettingbescherming, 958030611:
zwaard, 958291646: zaagketting

Nominaal vermogen	1800 W
Kettingnelheid onbelast	14,5 m/s
Kettingsteek	3/8 "
Groefbreedte	1,1 mm
Type ketting	291
Inhoud kettingolietank	0,2 l
Vibratie voraan	4,7 m/s ²
Vibratie achteraan	4,7 m/s ²
Vibr. onzekerheidsfactor	1,5 m/s ²
Geluidsrukniveau	90,3 dB(A)
Geluid onzekerheidsfactor	2,5 dB(A)
Afmetingen (L x B x H)	455 x 245 x 200 mm

EAN: 0088381657853

UC3541AK



Elektrische kettingzaag 35cm 1800W

- Instapmodel elektrische kettingzaag, ideaal voor het afkorten van haardhout en voor occasionele snoeiwerkzaamheden.
- Geleverd in een metalen koffer met een kettingvijl en een bus kettingolie.
- Sterke zaagprestaties dankzij het hoge koppel van de 1800W motor en de extra smalle ketting.
- Safety-matic massagestuurde kettingrem blokkeert in geval van terugslag de ketting en schakelt de motorstroom uit.
- Handige gereedschapsloze zwaardwissel en kettingspanning door middel van een eenvoudige en blokkeerbare draaihendel.



Standaard toebehoren:
221526-1: kettingwiel, 419288-5: kettingbescherming, 823320-3: metalen
opbergkoffer voor elektrische kettingzagen, 953030010: vijlhouder
compleet, 958035611: kettingzwaard, 958291652: zaagketting,
988002656: kettingzaagolie

Nominaal vermogen	1800 W
Kettingnelheid onbelast	14,5 m/s
Kettingsteek	3/8 "
Groefbreedte	1,1 mm
Type ketting	291
Inhoud kettingolietank	0,2 l
Vibratie voraan	4,7 m/s ²
Vibratie achteraan	4,7 m/s ²
Vibr. onzekerheidsfactor	1,5 m/s ²
Geluidsrukniveau	90,3 dB(A)
Geluid onzekerheidsfactor	2,5 dB(A)
Afmetingen (L x B x H)	455 x 245 x 200 mm

EAN: 0088381671576

UC4041A



Elektrische kettingzaag 40cm 1800W

- Instapmodel elektrische kettingzaag, ideaal voor het afkorten van haardhout en voor occasionele snoeiwerkzaamheden.
- Sterke zaagprestaties dankzij het hoge koppel van de 1800W motor en de extra smalle ketting.
- Safety-matic massagestuurde kettingrem blokkeert in geval van terugslag de ketting en schakelt de motorstroom uit.
- Handige gereedschapsloze zwaardwissel en kettingspanning door middel van een eenvoudige en blokkeerbare draaihendel.
- Metalen boomklauw voor zeker en comfortabel inzetten.



Standaard toebehoren:
221526-1: kettingwiel, 419288-5: kettingbescherming, 958040611:
zwaard, 958291656: zaagketting

Nominaal vermogen	1800 W
Kettingnelheid onbelast	14,5 m/s
Kettingsteek	3/8 "
Groefbreedte	1,1 mm
Type ketting	291
Inhoud kettingolietank	0,2 l
Vibratie voraan	4,7 m/s ²
Vibratie achteraan	4,7 m/s ²
Vibr. onzekerheidsfactor	1,5 m/s ²
Geluidsrukniveau	90,3 dB(A)
Geluid onzekerheidsfactor	2,5 dB(A)
Afmetingen (L x B x H)	455 x 245 x 200 mm

EAN: 0088381657914

UC3051A



Elektrische kettingzaag 30cm 2000W

- Krachtige en robuuste elektrische kettingzaag, ideaal voor het intensief verzagen van brandhout, voor zwaardere snoeiwerkzaamheden en occasioneel vellen van bomen rond het huis, of voor zwaar afkortwerk binnenshuis in houthandels, timmerwerkplaatsen etc.
- In-line geplaatste motor voor een uitstekende balans en een grote krachtheftboom.
- Handige gereedschapsloze zwaardwissel en kettingspanning door middel van een eenvoudige en blokkeerbare draaihendel.



Standaard toebehoren:
123886-6: Kettingwiel, 125331-7: kettingwiel, 196211-4: zaagketting,
345651-5: BOOMAANSLAG, 952010630: kettingbescherming,
958030661: zwaard

Nominaal vermogen	2000 W
Kettingnelheid onbelast	14,5 m/s
Kettingsteek	3/8 "
Groefbreedte	1,3 mm
Type ketting	492
Inhoud kettingolietank	0,2 l
Vibratie zagen hout	5,2 m/s ²
Vibr. onzekerheidsfactor	1,5 m/s ²
Geluidsrukniveau	90,8 dB(A)
Geluid onzekerheidsfactor	2,5 dB(A)
Afmetingen (L x B x H)	505 x 201 x 220 mm
Gewicht zonder kabel	5,4 kg

EAN: 0088381660778

Kettingzagen

UC3551AK

Elektrische kettingzaag 35cm 2000W

153



- Krachtige en robuuste elektrische kettingzaag, ideaal voor het intensief verzagen van brandhout, voor zwaardere snoeiwerkzaamheden en occasioneel vellen van bomen rond het huis, of voor zwaar afkortwerk binnenshuis in houthandels, timmerwerkplaatsen etc.
- Geleverd in een metalen koffer met twee kettingen, een kettingvijl en een bus kettingolie.
- In-line geplaatste motor voor een uitstekende balans en een grote krachtheboom.



Standaard toebehoren:
125331-7: ketting wiel, 345651-5: BOOMAANSLAG, 531492652: zaagketting, 823333-4: metalen opbergkoffer voor elektrische kettingzagen, 952010630: kettingbescherming, 953030010: vijlhouder compleet, 958030661: zwaard, 958035661: zwaard 35cm 1,3mm 3/8".

Nominaal vermogen	2000 W
Kettingnelheid onbelast	14,5 m/s
Kettingsteek	3/8 "
Groefbreedte	1,3 mm
Type ketting	492
Inhoud kettingolietank	0,2 l
Vibratie zagen hout	5,2 m/s ²
Vibr. onzekerheidsfactor	1,5 m/s ²
Geluidsrukniveau	90,8 dB(A)
Geluid onzekerheidsfactor	2,5 dB(A)
Afmetingen (L x B x H)	505 x 201 x 220 mm
Gewicht zonder kabel	5,5 kg

EAN: 0088381660878

UC4051AK

Elektrische kettingzaag 40cm 2000W

153



- Krachtige en robuuste elektrische kettingzaag, ideaal voor het intensief verzagen van brandhout, voor zwaardere snoeiwerkzaamheden en occasioneel vellen van bomen rond het huis, of voor zwaar afkortwerk binnenshuis in houthandels, timmerwerkplaatsen etc.
- Geleverd in een metalen koffer met twee kettingen, een kettingvijl en een bus kettingolie.
- In-line geplaatste motor voor een uitstekende balans en een grote krachtheboom.



Standaard toebehoren:
125331-7: ketting wiel, 196213-0: zaagketting (2x), 823333-4: metalen opbergkoffer voor elektrische kettingzagen, 952010640: kettingbescherming, 958030661: zwaard, 958040661: zwaard, 988002656: kettingzaagolie

Nominaal vermogen	2000 W
Kettingnelheid onbelast	14,5 m/s
Kettingsteek	3/8 "
Groefbreedte	1,3 mm
Type ketting	492
Inhoud kettingolietank	0,2 l
Vibratie zagen hout	5,2 m/s ²
Vibr. onzekerheidsfactor	1,5 m/s ²
Geluidsrukniveau	90,8 dB(A)
Geluid onzekerheidsfactor	2,5 dB(A)
Afmetingen (L x B x H)	505 x 201 x 220 mm
Gewicht zonder kabel	5,6 kg

EAN: 0088381660914

UC4551A

Elektrische kettingzaag 45cm 2000W

153



- Krachtige en robuuste elektrische kettingzaag, ideaal voor het intensief verzagen van brandhout, voor zwaardere snoeiwerkzaamheden en occasioneel vellen van bomen rond het huis, of voor zwaar afkortwerk binnenshuis in houthandels, timmerwerkplaatsen etc.
- In-line geplaatste motor voor een uitstekende balans en een grote krachtheboom.
- Handige gereedschapsloze zwaardwissel en kettingspanning door middel van een eenvoudige en blokeerbare draaihendel.



Standaard toebehoren:
125331-7: ketting wiel, 345651-5: BOOMAANSLAG, 419560-5: kettingbescherming, 442045661: kettingzwaard, 531492662: zaagketting, 958030661: zwaard

Nominaal vermogen	2000 W
Kettingnelheid onbelast	14,5 m/s
Kettingsteek	3/8 "
Groefbreedte	1,3 mm
Type ketting	492
Inhoud kettingolietank	0,2 l
Vibratie zagen hout	5,2 m/s ²
Vibr. onzekerheidsfactor	1,5 m/s ²
Geluidsrukniveau	90,8 dB(A)
Geluid onzekerheidsfactor	2,5 dB(A)
Afmetingen (L x B x H)	505 x 201 x 220 mm
Gewicht zonder kabel	5,7 kg

EAN: 0088381660853

EA3110T30B

Benzine tophandle kettingzaag 30cm 30,1cc

NGK BPM8Y



- Middelkrachtige snoei kettingzaag op benzine, speciaal ontworpen voor boomverzorging en andere werkzaamheden waarbij klimwerk vereist is.
- Meteen startklaar door de ingebouwde opvoerpomp.
- Handige combihendel voor halfgas en choke.
- Starten zonder enige krachtspanning dank zij de veerondersteuning op het trekkoord.
- Deze machine is in principe voorbehouden voor professionele boomverzorgers, aangezien het veilig gebruik ervan een specifieke training vereist.



Standaard toebehoren:
164533-0: Zwaard, 196211-4: zaagketting, 419559-0: kettingbescherming, 941719141: combisleutel, 958003690: kettingvijl, MR00288412: zwaard

Vermogen kW / pk	1,0 / 1,4
Kettingnelheid onbelast	22,9 m/s
Type ketting	492
Kettingsteek	3/8 "
Groefbreedte	1,3 mm
Inhoud brandstoftank	0,24 l
Inhoud kettingolietank	0,18 l
Vibratie vooraan	3,3 m/s ²
Vibratie achteraan	3,7 m/s ²
Geluidsrukniveau	97 dB(A)
Afmetingen (L x B x H)	262 x 237 x 214 mm
Netto gewicht	3,2 kg

EAN: 0088381658799

EA3200S35X

Benzine kettingzaag 35cm 32,0cc

NGK CMR7A-5



- Zeer lichte en comfortabele benzinekettingzaag, ideaal voor alle klein zaagwerk rondom het huis en in de tuin, zoals zagen van brandhout, snoeien en vellen van kleine bomen.
- Starten zonder enige krachtspanning dank zij de veerondersteuning op het trekkoord en de "Memory Power" ontsteking, die ook bij lage snelheid voor een krachtige vonk zorgt.
- Binnenliggende koppelingstrommel en zijdelingse kettingspanner zorgen voor een vlotte kettingwissel en een gemakkelijke en betrouwbare naregeling van de kettingspanning.
- Metalen boomklauw voor zeker en comfortabel inzetten.



Standaard toebehoren:
140980-9: ketting wiel, 423414-0: luchtfilter, 531492652: zaagketting, 952010630: kettingbescherming, 958035661: zwaard 35cm 1,3mm 3/8", 958501699: combisleutel, 980008606: 2-takt motorolie

Vermogen kW / pk	1,35 / 1,9
Type ketting	492
Kettingsteek	3/8 "
Groefbreedte	1,3 mm
Kettingnelheid	18,9 m/s
Inhoud brandstoftank	0,4 l
Inhoud kettingolietank	0,28 l
Vibratie vooraan	4,8 m/s ²
Vibratie achteraan	4,8 m/s ²
Vibr. onzekerheidsfactor	2,0 m/s ²
Geluidsrukniveau	103 dB(A)
Netto gewicht	4,1 kg

EAN: 0088381659871

Kettingzagen

EA3201S35X

Benzine kettingzaag 35cm 32,0cc

NGK CMR7A-5 



- Zeer lichte en comfortabele benzinekettingzaag, ideaal voor alle klein zaagwerk rondom het huis en in de tuin, zoals zagen van brandhout, snoeien en vellen van kleine bomen.
- Starten zonder enige krachtinspanning dank zij de veerondersteuning op het trekkoord en de "Memory Power" ontsteking, die ook bij lage snelheid voor een krachtige vonk zorgt.
- Binnenliggende koppelingstrommel en gereedschapsloos snelspansysteem voor een handige en snelle kettingwissel en een gemakkelijke naregeling van de kettingspanning.
- Metalen boomklauw voor zeker en comfortabel inzetten.



Standaard toebehoren:
140980-9: kettingwiel, 423414-0: luchtfilter, 531492652: zaagketting, 952010630: kettingbescherming, 958035661: zwaard 35cm 1,3mm 3/8", 958040661: zwaard, 958501699: combisleutel, 980008606: 2-takt motorolie

Vermogen kW / pk	1,35 / 1,9
Type ketting	492
Kettingsteek	3/8 "
Groefbreedte	1,3 mm
Kettingsnelheid	18,9 m/s
Inhoud brandstoftank	0,4 l
Inhoud kettingolietank	0,28 l
Vibratie vooraan	4,8 m/s ²
Vibratie achteraan	4,8 m/s ²
Vibr. onzekerheidsfactor	2,0 m/s ²
Geluidsdrukkniveau	103 dB(A)
Netto gewicht	4,2 kg

EAN: 0088381659888

EA3600F35B

Benzine kettingzaag 35cm 35,2cc

NGK BPMR8Y 



- Compacte zaag voor wie ook bij het lichtere werk de hoogste eisen stelt qua duurzaamheid en gebruikscomfort.
- Tot 20% lager brandstofverbruik dan een klassieke tweetaktmotor en verminderde uitstootwaarden dank zij de SAS-technologie met spoeling van de verbrande gassen door zuivere lucht.
- De servicevriendelijke en duurzame constructie met krukashuis in magnesium persgietwerk staat garant voor een in deze klasse ongeziene levensduur.

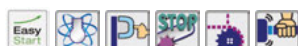

Standaard toebehoren:
531492652: zaagketting, 980008606: 2-takt motorolie

Vermogen kW / pk	1,7 / 2,4
Type ketting	492
Kettingsteek	3/8 "
Groefbreedte	1,3 mm
Inhoud brandstoftank	0,31 l
Inhoud kettingolietank	0,26 l
Vibratie vooraan	3,3 m/s ²
Vibratie achteraan	3,4 m/s ²
Geluidsdrukkniveau	99 dB(A)
Netto gewicht	4,8 kg

EAN: 0088381655705

EA4300F38C

Benzine kettingzaag 38cm 42,4cc

NGK CMR7A-5 



- Compacte zaag voor wie ook bij standaard zaag- en snoeiwerkzaamheden de hoogste eisen stelt qua duurzaamheid, prestaties en gebruikscomfort.
- De servicevriendelijke en duurzame constructie met krukashuis in magnesium persgietwerk staat garant voor een in deze klasse ongeziene levensduur.
- Starten zonder enige krachtinspanning dank zij de veerondersteuning op het trekkoord en de "Memory Power" ontsteking, die ook bij lage snelheid voor een krachtige vonk zorgt.

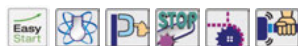

Standaard toebehoren:
123452-9: AIR FILTER CPL.NYLON, 444038141: zwaard, 532484064: zaagketting, 952020640: kettingbescherming, 958501633: combisleutel, 980008606: 2-takt motorolie

Vermogen kW / pk	2,2 / 3,0
Type ketting	484
Kettingsteek	.325 "
Groefbreedte	1,3 mm
Kettingsnelheid	24,1 m/s
Inhoud brandstoftank	0,48 l
Inhoud kettingolietank	0,28 l
Vibratie vooraan	3,6 m/s ²
Vibratie achteraan	3,2 m/s ²
Geluidsdrukkniveau	101 dB(A)
Netto gewicht	4,8 kg

EAN: 4002829787656

EA4300F45C-KIT

Benzine kettingzaag 45cm 42,4cc

NGK CMR7A-5 



- Compacte zaag voor wie ook bij standaard zaag- en snoeiwerkzaamheden de hoogste eisen stelt qua duurzaamheid, prestaties en gebruikscomfort.
- De servicevriendelijke en duurzame constructie met krukashuis in magnesium persgietwerk staat garant voor een in deze klasse ongeziene levensduur.
- Starten zonder enige krachtinspanning dank zij de veerondersteuning op het trekkoord en de "Memory Power" ontsteking, die ook bij lage snelheid voor een krachtige vonk zorgt.

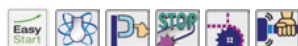

Standaard toebehoren:
123452-9: AIR FILTER CPL.NYLON, 181223312: kettingwiel, 181223313: kettingwiel, 195173050: luchtfilter (nylon), 444045141: zwaard, 532484072: zaagketting (2x), 952020640: kettingbescherming, 953030030: vijlhouder compleet, 958501633: combisleutel...

Vermogen kW / pk	2,2 / 3,0
Type ketting	484
Kettingsteek	.325 "
Groefbreedte	1,3 mm
Kettingsnelheid	24,1 m/s
Inhoud brandstoftank	0,48 l
Inhoud kettingolietank	0,28 l
Vibratie vooraan	3,6 m/s ²
Vibratie achteraan	3,2 m/s ²
Geluidsdrukkniveau	101 dB(A)
Netto gewicht	4,8 kg

EAN: 4002829788189

DCS5121-38-KIT

Benzine kettingzaag 38cm 49,9cc

NGK BPMR7A 



- Door haar kracht/gewicht verhouding hoort deze zaag in de middenklasse thuis, maar op het gebied van duurzaamheid en gebruikscomfort moet ze voor geen enkele professionele machine onderdoen.
- Starten zonder enige krachtinspanning dank zij de veerondersteuning op het trekkoord en de "Memory Power" ontsteking, die ook bij lage snelheid voor een krachtige vonk zorgt.
- Handige "touch 'n stop" choke- en gashendel houdt de machine steeds startklaar en staat garant voor een comfortabele en vergissingsvrije bediening.



Standaard toebehoren:
181173240: luchtfilter (nylon), 181223321: kettingwiel, 181223322: kettingwiel, 445033631: zwaard, 445038631: zwaard, 445045631: zwaard, 523093656: zaagketting (2x), 940827000: torx sleutel, 952020640: kettingbescherming, 953009000: vijlhouder compleet.

Vermogen kW / pk	2,4 / 3,3
Type ketting	093
Kettingsteek	3/8 "
Groefbreedte	1,5 mm
Kettingsnelheid	22,2 m/s
Inhoud brandstoftank	0,47 l
Inhoud kettingolietank	0,27 l
Vibratie vooraan	5,2 m/s ²
Vibratie achteraan	3,7 m/s ²
Geluidsdrukkniveau	102 dB(A)
Netto gewicht	5,6 kg

EAN: 4002829852927

Kettingzagen

EA5000P45E-KIT



Benzine kettingzaag 45cm 50,0cc

NGK BPMR7A



- Concurrentieloos krachtig: met 2,8 kW zet deze machine wereldwijd de standaard voor de 50cc klasse.
- Vernieuwd motorhuis met extra groot luchtkanaal zorgt voor een bijzonder efficiënte koeling en garandeert een lange levensduur onder de zwaarste gebruiksomstandigheden.
- Starten zonder enige krachtspanning dank zij de verondersteuning op het trekkoord en de "Memory Power" ontsteking, die ook bij lage snelheid voor een krachtige vonk zorgt.



Standaard toebehoren:
026224010: kettingwiel, 181173190: luchtfilter (vlies), 181173240: luchtfilter (nylon), 528099664: zaagketting (2x), 940827000: torx sleutel, 941719141: combisleutel, 944500795: reinigingstool voor cilinder, 952020640: kettingbescherming, 953009000: vijlhouder compleet.

Vermogen kW / pk	2,8 / 3,9
Type ketting	099
Kettingsteek	3/8 "
Groefbreedte	1,5 mm
Kettingsnelheid	22,2 m/s
Inhoud brandstoftank	0,47 l
Inhoud kettingolietank	0,27 l
Vibratie vooraan	5,2 m/s ²
Vibratie achteraan	3,7 m/s ²
Geluidsrukniveau	101 dB(A)
Netto gewicht	5,1 kg

EAN: 4002829803684

EA5600F45K



Benzine kettingzaag 45cm 55,7cc

NGK BPMR7A



- Ideale allround-kettingzaag: krachtig genoeg voor het vellen en afkorten van volwassen bomen en toch compact en wendbaar voor gemakkelijk onttakken.
- Tot 20% lager brandstofverbruik dan een klassieke tweetakmotor en verminderde uitstootwaarden in overeenstemming met 2002/88/EC dank zij de SAS-technologie met spoeling van de verbrande gassen door zuivere lucht.
- Zeer efficiënte luchtfiltratie door centrifugale voorafscheiding en heavy duty PET-vlies vouwfilter staat garant voor een bedrijfszekere en onderhoudsarme werking.



Standaard toebehoren:
523093664: zaagketting (2x), 952020650: kettingbescherming, 958045651: zwaard, 980008606: 2-takt motorolie, 988002656: kettingzaagolie, 988959634: metalen koffer

Vermogen kW / pk	3,0 / 4,1
Type ketting	099
Kettingsteek	3/8 "
Groefbreedte	1,5 mm
Inhoud brandstoftank	0,6 l
Inhoud kettingolietank	0,3 l
Vibratie vooraan	5,5 m/s ²
Vibratie achteraan	5,0 m/s ²
Vibr. onzekerheidsfactor	2,0 m/s ²
Geluidsrukniveau	105 dB(A)
Afmetingen (L x B x H)	430 x 237 x 297 mm
Netto gewicht	5,8 kg

EAN: 4002829907603

EA6100P45E



Benzine kettingzaag 45cm 60,7cc

NGK BPMR7A



- Ideale allround-kettingzaag: krachtig genoeg voor het vellen en afkorten van volwassen bomen en toch compact en wendbaar voor gemakkelijk onttakken.
- Tot 20% lager brandstofverbruik dan een klassieke tweetakmotor en verminderde uitstootwaarden in overeenstemming met 2002/88/EC dank zij de SAS-technologie met spoeling van de verbrande gassen door zuivere lucht.
- Zeer efficiënte luchtfiltratie door centrifugale voorafscheiding en heavy duty PET-vlies vouwfilter staat garant voor een bedrijfszekere en onderhoudsarme werking.



Standaard toebehoren:
026224010: kettingwiel, 130173010: luchtfilter, 528099664: zaagketting, 940827000: torx sleutel, 941719141: combisleutel, 952020640: kettingbescherming, 953009000: vijlhouder compleet, 958045651: zwaard, 980008606: 2-takt motorolie

Vermogen kW / pk	3,4 / 4,6
Kettingsnelheid onbelast	29,6 m/s
Type ketting	099
Kettingsteek	3/8 "
Groefbreedte	1,5 mm
Kettingsnelheid	20,8 m/s
Inhoud brandstoftank	0,8 l
Inhoud kettingolietank	0,48 l
Vibratie vooraan	5,0 m/s ²
Vibratie achteraan	4,0 m/s ²
Vibr. onzekerheidsfactor	2,0 m/s ²
Geluidsrukniveau	105 dB(A)

EAN: 4002829833193

EA7300P45E

SLR

Benzine kettingzaag 45cm 72,6cc

NGK BPMR7A



- Uitstekende kracht / gewicht verhouding door het gebruik van een magnesium carter en door het geavanceerde cilinderontwerp met eenvoudige, gesloten spoelopeningen.
- Tot 15% lager brandstofverbruik dan het voorgaande model en verminderde uitstootwaarden in overeenstemming met 2002/88/EC dank zij de uitlaat met SLR-technologie, die onverbrande gassen terugstoot naar de cilinder.
- Zijdelingse kettingspanner voor gemakkelijk en betrouwbaar regelen van de kettingspanning.



Standaard toebehoren:
038173011: luchtfilter (nylon), 038173101: luchtfilter (vlies), 119224070: kettingwiel, 445045655: zwaard, 528099668: zaagketting, 940827000: torx sleutel, 941719141: combisleutel, 944500795: reinigingstool voor cilinder, 952020650: kettingbescherming, 980008606: 2-takt motorolie

Vermogen kW / pk	4,0 / 5,4
Type ketting	099
Kettingsteek	3/8 "
Groefbreedte	1,5 mm
Kettingsnelheid	20,8 m/s
Inhoud brandstoftank	0,75 l
Inhoud kettingolietank	0,42 l
Vibratie vooraan	6,2 m/s ²
Vibratie achteraan	4,1 m/s ²
Geluidsrukniveau	104,3 dB(A)
Netto gewicht	6,6 kg

EAN: 4002829852941

EA7300P50E

SLR

Benzine kettingzaag 50cm 73,0cc

NGK BPMR7A



- Uitstekende kracht / gewicht verhouding door het gebruik van een magnesium carter en door het geavanceerde cilinderontwerp met eenvoudige, gesloten spoelopeningen.
- Tot 15% lager brandstofverbruik dan het voorgaande model en verminderde uitstootwaarden in overeenstemming met 2002/88/EC dank zij de uitlaat met SLR-technologie, die onverbrande gassen terugstoot naar de cilinder.
- Zijdelingse kettingspanner voor gemakkelijk en betrouwbaar regelen van de kettingspanning.



Standaard toebehoren:
038173011: luchtfilter (nylon), 038173101: luchtfilter (vlies), 119224070: kettingwiel, 445050655: zwaard, 528099672: zaagketting, 940827000: torx sleutel, 941719141: combisleutel, 944500795: reinigingstool voor cilinder, 952020650: kettingbescherming, 980008606: 2-takt motorolie

Vermogen kW / pk	4,0 / 5,4
Type ketting	099
Kettingsteek	3/8 "
Groefbreedte	1,5 mm
Kettingsnelheid	20,8 m/s
Inhoud brandstoftank	0,75 l
Inhoud kettingolietank	0,42 l
Vibratie vooraan	6,2 m/s ²
Vibratie achteraan	4,1 m/s ²
Geluidsrukniveau	104,3 dB(A)
Netto gewicht	6,6 kg

EAN: 4002829799475

COMBIPACKS

BOREN EN SCHROEVEN

BOREN EN BREKEN

SLIJPEN EN SCHUREN

SNIJDEN

ZAGEN

SCHAVEN EN FREZEN

NIETEN EN NAGLEN

METEN

STOFZUIGEN

DIVERSEN

TUIN

Kettingzagen

EA7900P50E

Benzine kettingzaag 50cm 79,0cc

NGK BPMR7A



- Uitstekende kracht / gewicht verhouding door het gebruik van een magnesium carter en door het geavanceerde cilinderontwerp met viervoudige, gesloten spoelpoorten.
- Tot 15% lager brandstofverbruik dan het voorgaande model en verminderde uitstootwaarden in overeenstemming met 2002/88/EC dank zij de uitlaat met SLR-technologie, die onverbrande gassen terugstoot naar de cilinder.
- Zijdellingse kettingspanner voor gemakkelijk en betrouwbaar regelen van de kettingspanning.



Standaard toebehoren:
038173011: luchtfilter (nylon), 038173101: luchtfilter (vlies), 119224070: kettingwiel, 445050655: zwaard, 528099672: zaagketting, 940827000: torx sleutel, 941719141: combisleutel, 944500795: reinigingstool voor cilinder, 952020650: kettingbescherming, 980008606: 2-takt motorolie

SLR

Vermogen kW / pk	4,3 / 5,8
Type ketting	099
Kettingsteek	3/8 "
Groefbreedte	1,5 mm
Kettingsnelheid	20,8 m/s
Inhoud brandstoftank	0,75 l
Inhoud kettingolietank	0,42 l
Vibratie vooraan	6,6 m/s ²
Vibratie achteraan	4,5 m/s ²
Geluidsdruk niveau	104 dB(A)
Netto gewicht	6,6 kg

EAN: 4002829853023

EA7900P60E

Benzine kettingzaag 60cm 79,0cc

NGK BPMR7A



- Uitstekende kracht / gewicht verhouding door het gebruik van een magnesium carter en door het geavanceerde cilinderontwerp met viervoudige, gesloten spoelpoorten.
- Tot 15% lager brandstofverbruik dan het voorgaande model en verminderde uitstootwaarden in overeenstemming met 2002/88/EC dank zij de uitlaat met SLR-technologie, die onverbrande gassen terugstoot naar de cilinder.
- Zijdellingse kettingspanner voor gemakkelijk en betrouwbaar regelen van de kettingspanning.



Standaard toebehoren:
038173011: luchtfilter (nylon), 038173101: luchtfilter (vlies), 119224070: kettingwiel, 445060555: kettingzwaard met vervangbare neus (powermatch), 445060655: zwaard, 528099684: zaagketting, 940827000: torx sleutel, 941719141: combisleutel...

SLR

Vermogen kW / pk	4,3 / 5,8
Type ketting	099
Kettingsteek	3/8 "
Groefbreedte	1,5 mm
Kettingsnelheid	20,8 m/s
Inhoud brandstoftank	0,75 l
Inhoud kettingolietank	0,42 l
Vibratie vooraan	6,6 m/s ²
Vibratie achteraan	4,5 m/s ²
Geluidsdruk niveau	104 dB(A)
Netto gewicht	6,6 kg

EAN: 4002829800263

EY2650H25H

Stokkettingzaag 25cm MM4 25,4cc

NGK CMR4A



- 4-takt stokkettingzaag met telescopische steel met een lengte van 2m70, uitschuifbaar tot 3m90 voor veilig en comfortabel snoeien vanop de grond.
- De krachtige motor en de smalle laagprofiel ketting zorgen voor snelle en zuivere snedes.
- Lichtgewicht schacht en trillingsabsorberende handgreep met softgrip-bekleding voor meer werkcomfort.



Standaard toebehoren:
127300-4: Kettingzaag voorzetstuk, 165695-7: Zwaard, 196142-7: zaagketting, 452093-7: kettingbescherming, 511290739: zaagketting, A-89539: kettingzaag-voorzetstuk

MM4

Vermogen kW / pk	0,77 / 1,05
Kettingsnelheid onbelast	21,0 m/s
Type ketting	290
Kettingsteek	3/8 "
Groefbreedte	1,1 mm
Inhoud brandstoftank	0,6 l
Vibratie vooraan	8,6 m/s ²
Vibratie achteraan	6,1 m/s ²
Vibr. onzekerheidsfactor	2,0 m/s ²
Geluidsdruk niveau	89,5 dB(A)
Afmetingen (L x B x H)	2720-3920 x 223 x 240 mm
Netto gewicht	7,2 kg

EAN: 0088381666848



Accu kettingzaag 2 x 18 V

DUC256-306
DUC356-406

NIEUW

Compact en krachtig

Een tophandle kettingzaag kan met één hand bediend worden en is bestemd voor het werken op hoogte of moeilijk bereikbare plaatsen, zoals bijvoorbeeld boomverzorging.

De nieuwe serie 2 x 18 V tophandle kettingzagen zijn nog krachtiger dan hun voorgangers.



Kettingsnelheid	0 - 20 m/s
Lengte zaagblad (cm)	25 - 30 - 35 - 40
Kettingtype	3/8" • 1,1 mm
Gewicht *	5,1 kg

* Met 2 x BL1850



Stelschroef voor het debiet van de kettingolie



Venster voor controle van het kettingolieniveau



Stevige metalen kettingvanger



Bladblazers

DUB186Z

Blazer 18V



- Compacte maar krachtige blazer met verlengde blaasmond voor het blazen op de grond.
- Luchtdebiet regelbaar door variabele schakelaar met voorkeuze voor drie maximumstanden.
- Ergonomische, naar onder versmallende handgreep met comfortabele softgrip bekleding.
- Wordt geleverd zonder accu's noch lader. Zo kan u op een prijsbewuste wijze uw Makita machinepark uitbreiden.

Bijgeleverde accu's	0
Toerental onbelast	0 - 18000 t.p.m.
Vibratieniveau	2,5 m/s ²
Max. luchtsnelheid	245 km/h
Debiet	3,2 m ³ /min
Blaaskracht	2,5 N
Vibr. onzekerheidsfactor	1,5 m/s ²
Geluidsrukniveau	82,5 dB(A)
Afmetingen (L x B x H)	861 x 156 x 210 mm
Netto gewicht	1,6 kg

EAN: 0088381897938

18V LXT

DUB184Z

Bladblazer 18V



- Lichte maar krachtige, bijzonder geluidsarme bladblazer.
- Traploos regelbare luchtsnelheid met cruise control (aanhouden gekozen snelheid).
- Brushless motor: robuust, krachtig en uiterst efficiënt waardoor een grotere autonomie per acculading bereikt wordt.
- Wordt geleverd zonder accu's noch lader. Zo kan u op een prijsbewuste wijze uw Makita machinepark uitbreiden.

Bijgeleverde accu's	0
Max. luchtsnelheid	176 km/h
Debiet	12,7 m ³ /min
Toerental onbelast	0 - 18000 t.p.m.
Vibratieniveau	2,5 m/s ²
Vibr. onzekerheidsfactor	1,5 m/s ²
Geluidsrukniveau	86,6 dB(A)
Afmetingen (L x B x H)	825 x 150 x 295 mm
Netto gewicht	3,1 kg
Blaaskracht	10 N

EAN: 088381887670

18V LXT BL XPT

DUB184RT

Bladblazer 18V



- Lichte maar krachtige, bijzonder geluidsarme bladblazer.
- Traploos regelbare luchtsnelheid met cruise control (aanhouden gekozen snelheid).
- Brushless motor: robuust, krachtig en uiterst efficiënt waardoor een grotere autonomie per acculading bereikt wordt.
- Wordt geleverd zonder accu's noch lader. Zo kan u op een prijsbewuste wijze uw Makita machinepark uitbreiden.

Bijgeleverde accu's	1 x 5,0Ah
Max. luchtsnelheid	176 km/h
Debiet	12,7 m ³ /min
Toerental onbelast	0 - 18000 t.p.m.
Vibratieniveau	2,5 m/s ²
Vibr. onzekerheidsfactor	1,5 m/s ²
Geluidsrukniveau	86,6 dB(A)
Afmetingen (L x B x H)	825 x 150 x 295 mm
Netto gewicht	3,1 kg
Blaaskracht	10 N

EAN: 088381887618

18V LXT BL XPT

DUB362Z

Bladblazer 2x18V



- Lichte maar krachtige 2 x 18V Lithium-ion bladblazer, ideaal voor het onderhoud van stadsparken en tuinen in woonwijken, bij scholen of ziekenhuizen of elke andere lawaaigevoelige omgeving.
- Professioneel accugereedschap voor een maximale bewegingsvrijheid zonder het lawaai, de uitlaatgassen, de startproblemen en de onderhoudskosten van een benzinemotor.
- Voorkeuze voor zes snelheden met vario-schakelaar voor een nog stillere werking en meer autonomie bij zwaardere blaaswerkzaamheden.

Bijgeleverde accu's	0
Max. luchtsnelheid	194 km/h
Debiet	13,4 m ³ /min
Toerental onbelast	11400 - 21500 t.p.m.
Vibratieniveau	2,5 m/s ²
Vibr. onzekerheidsfactor	1,5 m/s ²
Geluidsrukniveau	79,1 dB(A)
Afmetingen (L x B x H)	930 x 205 x 295 mm
Netto gewicht	3,5 kg
Blaaskracht	14,4 N

EAN: 0088381366519

36V LXT BL XPT

DUB362TX1

Bladblazer 2x18V



- Lichte maar krachtige 2 x 18V Lithium-ion bladblazer, ideaal voor het onderhoud van stadsparken en tuinen in woonwijken, bij scholen of ziekenhuizen of elke andere lawaaigevoelige omgeving.
- Voorkeuze voor zes snelheden met vario-schakelaar voor een nog stillere werking en meer autonomie bij zwaardere blaaswerkzaamheden.
- Drietraps instelbare blaaspijp met een verstelbereik van 100mm.
- Ergonomische, naar onder versmallende handgreep met comfortabele softgrip bekleding.

Bijgeleverde accu's	4 x 5,0Ah
Max. luchtsnelheid	194 km/h
Debiet	13,4 m ³ /min
Toerental onbelast	11400 - 21500 t.p.m.
Vibratieniveau	2,5 m/s ²
Vibr. onzekerheidsfactor	1,5 m/s ²
Geluidsrukniveau	79,1 dB(A)
Afmetingen (L x B x H)	930 x 205 x 295 mm
Netto gewicht	3,5 kg
Blaaskracht	14,4 N

EAN: 0088381887724

36V LXT BL XPT

Bladblazers

DUB363ZV



36V LXT BLX XPT

Bladblazer (/bladzuiger) 2x18V

- Krachtige 2 x 18V bladblazer die snel omgebouwd kan worden tot bladzuiger (accessoires meegeleverd).
- Hakselmessen in de aanzuigbuis reduceren het opvangen volume hetgeen de opvangcapaciteit vergroot.
- Traploos regelbare luchtsnelheid met cruise control (aanhouden gekozen snelheid).
- Met telescopische blaaspijp.
- Wordt geleverd zonder accu's noch lader. Zo kan u op een prijsbewuste wijze uw Makita machinepark uitbreiden.



Standaard toebehoren:
127425-4: COMPLETE OPZUIGBUIS, 162698-2: Schouderriem, 183P98-9: PLATTE BLAASMOND, 191E19-1: Opzuigkit voor DUB363, 455915-0: blaaspijp, 783202-0: Inbussleutel 4x70mm

Bijgeleverde accu's	0
Max. luchtsnelheid	194 km/h
Debiet	13,4 m ³ /min
Toerental onbelast	0 - 7850 t.p.m.
Max. onderdruk	33 mbar
Vibratieniveau	< 2,5 m/s ²
Vibr. onzekerheidsfactor	1,5 m/s ²
Geluidsdruk niveau	84,8 dB(A)
Afmetingen (L x B x H)	737-836 x 193 x 415 mm
Netto gewicht	4,3 kg
Capaciteit opvangzak	50 l
Blaaskracht	14,4 N

EAN: 0088381889773

UB101DZ



CXT 12V

Blazer CXT

- Compacte maar krachtige blazer met verlengde blaasmond voor het blazen op de grond.
- Luchtdebiet regelbaar door variabele schakelaar met voorkeuze voor drie maximumstanden.
- Ergonomische, naar onder versmallende handgreep met comfortabele softgrip bekleding.
- Wordt geleverd zonder accu's noch lader. Zo kan u op een prijsbewuste wijze uw Makita machinepark uitbreiden.



Bijgeleverde accu's	0
Toerental onbelast	0 - 15.800 t.p.m.
Max. luchtsnelheid	202 km/h
Debiet	0-2,6 m ³ /min
Blaaskracht	1,6 N
Geluidsdruk niveau	76,4 dB(A)
Afmetingen (L x B x H)	849x155x184 mm
Netto gewicht	1.4 kg

EAN: 0088381729451

UB001CZ



36V LXT BLX XPT

Bladblazer 2x18V voor directe aansluiting op accupack

- Kan direct aangesloten worden op de ruggedragen accu PDC01 die tot vier 18V LXT accu's kan bevatten.
- Traploos regelbare luchtsnelheid met cruise control (aanhouden gekozen snelheid).
- Groot luchtdebiet en hoge luchtsnelheid. Blaaskracht tot 20 N in boost mode.
- Perfecte uitbalancering en speciaal vormgegeven handvat voor een minimale belasting van de pols.
- Driedelige telescopische pijp met een aanpassingsbereik van 10 cm.



Standaard toebehoren:
125516-5: Draagriem

Bijgeleverde accu's	0
Max. luchtsnelheid	230 km/h
Debiet	17,1 m ³ /min
Toerental onbelast	0-24000 t.p.m.
Vibratieniveau	< 2,5 m/s ²
Vibr. onzekerheidsfactor	1,5 m/s ²
Geluidsdruk niveau	79,1 dB(A)
Afmetingen (L x B x H)	930 x 205 x 295 mm
Netto gewicht	2,6 kg
Blaaskracht	20 N

EAN:

UB0801V



Bladblazer/zuiger 1650W

- Krachtige elektrische bladblazer, ideaal voor het onderhoud van tuinen en prive-terreinen.
- Met behulp van de standaard bijgeleverde aanzuigbuis en opvangzak kan de machine ook gebruikt worden om bladeren op te zuigen en te verhakelen.
- Voorkeuze voor twee snelheden voor een stillere werking bij lichtere blaaswerkzaamheden.
- Metalen schoepenrad staat garant voor een uitstekende levensduur.



Standaard toebehoren:
GT00000002: bladzuigset

Max. luchtsnelheid	299 km/h
Debiet	7,1 m ³ /min
Toerental onbelast	9000 t.p.m.
Max. onderdruk	41 mbar
Vibratieniveau	2,5 m/s ²
Vibr. onzekerheidsfactor	1,5 m/s ²
Geluidsdruk niveau	91 dB(A)
Geluid onzekerheidsfactor	3 dB(A)
Afmetingen (L x B x H)	1180 x 220 x 560 mm
Gewicht zonder kabel	3,2 kg

EAN: 0088381856348

BHX2501X1



MM4

MM4 bladblazer 24,5cc

NGK CMR6A

- Lichte, compacte en zuinige bladblazer met benzinemotor, ideaal voor het onderhoud van tuinen en prive-terreinen.
- Hoogwaardige Makita MM4 viertaktmotor levert hetzelfde vermogen als een vergelijkbare tweetaktmotor maar heeft een opvallend lager verbruik, minder uitstoot, draait rustiger en heeft een langere levensduur.
- Rechthoekige aangedreven turbine met vernieuwd luchtstroomontwerp zorgt voor een uitstekend rendement en een laag geluidsniveau.



Standaard toebehoren:
196121-5: 4-takt motorolie 80ml, 451753-8: platte blaasmond

Vermogen kW / pk	0,8 / 1,1
Max. luchtsnelheid	234 km/h
Debiet	10,1 m ³ /min
Inhoud brandstoftank	0,5 l
Vibratieniveau	9,3 m/s ²
Vibr. onzekerheidsfactor	0,5 m/s ²
Geluidsdruk niveau	90,8 dB(A)
Afmetingen (L x B x H)	350 x 231 x 368 mm
Netto gewicht	4,5 kg
Blaaskracht	11,8 N

EAN: 0088381659093

COMBOPACKS

BOREN EN SCHROEVEN

BOREN EN BREKEN

SLIJPEN EN SCHUREN

SNIJDEN

ZAGEN

SCHAVEN EN FREZEN

NIETEN EN NAGELEN

METEN

STOFZUIGEN

DIVERSEN

TUIN

Bladblazers

BHx2501V

MM4 bladblazer/ zuiger 24,5cc

NGK CMR6A



- Lichte, compacte en zuinige bladblazer met benzinemotor, ideaal voor het onderhoud van tuinen en prive-terreinen.
- Hoogwaardige Makita MM4 viertaktmotor levert hetzelfde vermogen als een vergelijkbare tweetaktmotor maar heeft een opvallend lager verbruik, minder uitstoot, draait rustiger en heeft een langere levensduur.
- Rechtstreeks aangedreven turbine met vernieuwd luchtstroomontwerp zorgt voor een uitstekend rendement en een laag geluidsniveau.
- Complete bladzuigset: opvangzak, opzuigbuis, elleboog, slangklem.



Standaard toebehoren:
197235-3: bladzuigset, 451753-8: platte blaasmond, 453720-9: elleboogaansluiting voor bladopvangzak

Vermogen kW / pk	0,8 / 1,1
Max. luchtsnelheid	234 km/h
Debiet	10,1 m ³ /min
Inhoud brandstoftank	0,5 l
Vibratieniveau	9,3 m/s ²
Vibr. onzekerheidsfactor	0,5 m/s ²
Geluidsdrukkniveau	90,8 dB(A)
Afmetingen (L x B x H)	350 x 231 x 368 mm
Netto gewicht	4,5 kg
Blaaskracht	11,8 N

EAN: 0088381692397



EB5300TH

MM4 ruggedragen bladblazer 52,5cc

NGK CMR6H



- Ruggedragen bladblazer, zeer krachtig en toch gemakkelijk hanteerbaar.
- Deze ruggedragen bladblazer biedt een ongekend gebruiksgemak door het comfortabele en geventileerde harnas, maar vooral door de geveerde motorophanging en handgreep die de vibraties voor de gebruiker sterk reduceren.
- Vernieuwd cilinderontwerp zorgt voor een extra zuinige verbranding; daardoor heeft de blazer een laag brandstofverbruik en een beperkte uitstoot.



Vermogen kW / pk	1,8 / 2,5
Max. luchtsnelheid	353 km/h
Debiet	15 m ³ /min
Inhoud brandstoftank	1,8 l
Vibratieniveau	2,3 m/s ²
Vibr. onzekerheidsfactor	2,2 m/s ²
Geluidsdrukkniveau	100 dB(A)
Geluid onzekerheidsfactor	1,5 dB(A)
Afmetingen (L x B x H)	320 x 450 x 475 mm
Netto gewicht	9,8 kg
Blaaskracht	22,7 N

EAN: 0088381833677



EB7660TH

MM4 ruggedragen bladblazer 75,6cc

NGK CMR6A



- Ruggedragen bladblazer, zeer krachtig en toch gemakkelijk hanteerbaar.
- Deze ruggedragen bladblazer biedt een ongekend gebruiksgemak door het comfortabele en geventileerde harnas, maar vooral door de geveerde motorophanging en handgreep die de vibraties voor de gebruiker sterk reduceren.
- "Cruise control" gashendel laat toe om de machine constant op een optimaal aangepast toerental te laten draaien.



Standaard toebehoren:
195532-1: motorolie, 196911-6: platte blaasmond, 454895-7: blaaspip

Vermogen kW / pk	3,0 / 4,1
Max. luchtsnelheid	331 km/h
Debiet	20 m ³ /min
Oliecarter	0,22 l
Inhoud brandstoftank	1,9 l
Vibratieniveau	2,3 m/s ²
Vibr. onzekerheidsfactor	2,2 m/s ²
Geluidsdrukkniveau	100 dB(A)
Geluid onzekerheidsfactor	1,5 dB(A)
Afmetingen (L x B x H)	332 x 460 x 480 mm
Netto gewicht	10,9 kg
Blaaskracht	34 N

EAN: 088381823036



Accu bladblazer/bladzuiger 2 x 18 V

DUB363

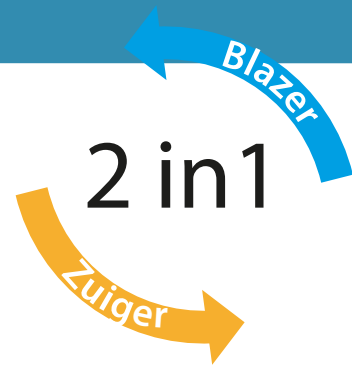

ALS BLADBLAZER

Max. blaaskracht

14,4 N

Max. debiet

13,4 m³/min

Max. lichtsnelheid

65 m/s

Compatibel

Diameter blaaspijp 72 mm, compatibel met andere bladblazers in het gamma.



Telescopische pijp met een verstelbereik van 10 cm.

Motor interlock

De machine kan enkel starten wanneer de pijp en de afsluiting van de ventilator goed gemonteerd zijn.

Comfortabele snelheidsregeling

Traploos regelbare snelheid via de variorschakelaar. Met de cruise control kan een bepaalde snelheid gemakkelijk aangehouden worden.



2 vermogenniveaus

Mode 1: laag
Mode 2: Hoog



ALS BLADZUIGER

Max. zuigkracht

7,0 N

Max. debiet

12,7 m³/min

Max. onderdruk

33 mbar

Hakselfunctie

De messen verhakselen het materiaal, wat het volume sterk reduceert.



Capaciteit opvangzak

50 l

Extra handgreep

Maakt het gemakkelijker de machine zijdelings te houden bij het blazen of opzuigen.



STANDAARD ACCESSOIRES

Vlakke blaasmond
197889-6

Verlengstuk
197888-8

Opzuigkit
191E19-1



LXT

18v + 18v → 36v

XPT
EXTREME PROTECTION TECHNOLOGY

BL
MOTOR

Diversen

DUP362Z



Snoeischaar 2x18V

- Krachtige takkenschaar met ruggedragen Lithium-ion accu.
- Knijpt takken tot 33 mm doorsnede.

Bijgeleverde accu's	0
Snijcapaciteit	33 mm
Snijkracht	250 N
Geluidsrukniveau	70 dB(A)
Geluid onzekerheidsfactor	1,4 dB(A)
Afmetingen (L x B x H)	305 x 43 x 106 mm
Netto gewicht	0,77 kg

Standaard toebehoren:
154511-8: CORD HOLDER CPL UH4260/4860, 161379-5: holster,
199168-8: Bovenmes set voor harde takken (2x), 782212-4: dopsleutel 13,
783202-0: Inbussleutel 4x70mm, 794530-8: DIAMANTVIJL 4603D

EAN: 0088381875769

DUP362PT2



Snoeischaar 2x18V

- Krachtige takkenschaar met ruggedragen Lithium-ion accu.
- Knijpt takken tot 33 mm doorsnede.

Bijgeleverde accu's	2 x 5,0Ah
Snijcapaciteit	33 mm
Snijkracht	250 N
Geluidsrukniveau	70 dB(A)
Geluid onzekerheidsfactor	1,4 dB(A)
Afmetingen (L x B x H)	305 x 43 x 106 mm
Netto gewicht	0,77 kg

Standaard toebehoren:
154511-8: CORD HOLDER CPL UH4260/4860, 161379-5: holster,
196933-6: Duo snellader DC18RD, 197280-8: Li-ion accu BL1850B (2x),
199168-8: Bovenmes set voor harde takken (2x), 782212-4: dopsleutel 13,
783202-0: Inbussleutel 4x70mm, 794530-8: DIAMANTVIJL 4603D

EAN: 0088381875738

DCU180Z



Kruiwagen 18V

- Voeding d.m.v. één 18V accu. Het plaatsen van een tweede accu vergroot de autonomie.
- Nuttig draagvermogen 130kg, ideaal voor gebruik op bouwerven en bij landbouwbedrijven
- Kan voor allerlei doeleinden gebruikt worden dankzij de optionele kipbak of het optioneel buizenframe.
- Inschakelbare dubbele ledverlichting voor een betere zichtbaarheid.
- Wordt geleverd zonder accu's noch lader. Zo kan u op een prijsbewuste wijze uw Makita machinepark uitbreiden.

Bijgeleverde accu's	0
Rijsnelheid	0-3,5 km/h
Afmetingen (L x B x H)	1310 x 820 x 900 mm
Netto gewicht	39,3 kg



Standaard toebehoren:
144675-6: Voet compleet, 199008-0: kipbak voor kruiwagen 90L,
643890-4: Contactsleutel, 781006-4: steeksleutel 13mm (2x)

EAN: 0088381849760

DDG460ZX7



Grondboor 2x18V

- Grondboor op accu gebaseerd op haakse boormachine DDA460, voorzien van extra handgrepen.
- Geschikt voor het boren van gaten tot maximaal 200 mm.
- Grondbooren worden op de 13 mm boorkop aangesloten middels een bijgeleverde adapter.
- De ingebouwde slipkoppeling (enkel in de laagste snelheid) garandeert de veiligheid bij plots blokkeren van de boor.

Bijgeleverde accu's	0
Toerental onbelast	0-350 t.p.m.
Toerental onbelast 2	0-1400 t.p.m.
Max. Ø grondboor	200 mm
Boorkop	2-13 mm
Links- en rechtsdraaiend	✓
Geluidsvermogeniveau	96 dB(A)
Geluidsrukniveau	85 dB(A)
Geluid onzekerheidsfactor	3 dB(A)
Afmetingen (L x B x H)	840x600x223 mm
Netto gewicht	8,1 kg



Standaard toebehoren:
763251-3: boorkopsleutel, 783204-6: inbussleutel 6x90mm, E-07294: GRONDBOOR 100X800 mm (geleverd met pin), E-07303: GRONDBOOR 150X800 mm (geleverd met pin), E-07319: GRONDBOOR 200X800 mm (geleverd met pin)...

EAN: 0088381730563

DDG460T2X7



Grondboor 2x18V

- Grondboor op accu gebaseerd op haakse boormachine DDA460, voorzien van extra handgrepen.
- Geschikt voor het boren van gaten tot maximaal 200 mm.
- Grondbooren worden op de 13 mm boorkop aangesloten middels een bijgeleverde adapter.
- De ingebouwde slipkoppeling (enkel in de laagste snelheid) garandeert de veiligheid bij plots blokkeren van de boor.

Bijgeleverde accu's	2x 5,0Ah
Toerental onbelast	0-350 t.p.m.
Toerental onbelast 2	0-1400 t.p.m.
Max. Ø grondboor	200 mm
Boorkop	2-13 mm
Links- en rechtsdraaiend	✓
Geluidsvermogeniveau	96 dB(A)
Geluidsrukniveau	85 dB(A)
Geluid onzekerheidsfactor	3 dB(A)
Afmetingen (L x B x H)	840x600x223 mm
Netto gewicht	8,1 kg



Standaard toebehoren:
196933-6: Duo snellader DC18RD, 197280-8: Li-ion accu BL1850B (2x),
763251-3: boorkopsleutel, 783204-6: inbussleutel 6x90mm, E-07294: GRONDBOOR 100X800 mm (geleverd met pin), E-07303: GRONDBOOR 150X800 mm (geleverd met pin)...

EAN: 0088381734424

Diversen

PM7651H



MM4 ruggedragen vernevelaar 75,6cc

NGK CMR6A

- Horizontale sproeifstand tot 16m.
- Unieke L - vormige sproeistoftank bevindt zich in de ruimte tussen de rug van de gebruiker en de motor om het zwaartepunt te verlagen. Daarnaast zorgt het ook voor een ideale gewichtsverdeling.
- Het antivibratiesysteem is voorzien van 4 dempende veren die in combinatie met het rustige karakter van de Makita MM4 motor voor een zeer aangename en trillarme werkhouding zorgen.



Standaard toebehoren:
195532-1: motorolie, 453699-4: rechte buis, 453700-5: korte rechte buis

Inhoud brandstoftank	1,8 l
Sproeistoftank	15 l
Decompressieklep	✓
Max. lichtsnelheid	306 km/h
Debiet	14,1 m ³ /min
Geluidsdruk niveau	95,4 dB(A)
Afmetingen (L x B x H)	420 x 440 x 595 mm
Netto gewicht	14,1 kg

EAN: 0088381690614



UV3200



Verticuteermachine 32cm 1300W

- Instapmodel elektrische verticuteermachine aangedreven door 1300W motor, voor het onderhoud van gazons tot 250 m².
- Door het gazon minstens éénmaal per jaar in te snijden tot een diepte van enkele millimeters, ventileert men de grond en voorkomt men vervilting, waardoor de kwaliteit van de grasmat wordt verbeterd.
- Eenvoudige instelling van de verticuteerdiepte door de centrale hoogter verstelling met hendel.



Standaard toebehoren:
652024718: Complete verticuteerrol

Toerental onbelast	3000 t.p.m.
Maaibreedte	32 cm
Aanbevolen oppervlakte	250 m ²
Maaihogte	5pos. -10 - +10mm
Inhoud opvangbak	30 l
Geluidsdruk niveau	88.5 dB(A)
Geluid onzekerheidsfactor	2.5 dB(A)
Afdichtingsklasse	IPX4
Netto gewicht	12,0 kg

EAN: 0088381648936

UV3600



Verticuteermachine 36cm 1800W

- Elektrische verticuteermachine aangedreven door 1800W motor, voor het onderhoud van gazons tot 350 m².
- Door het gazon minstens éénmaal per jaar in te snijden tot een diepte van enkele millimeters, ventileert men de grond en voorkomt men vervilting, waardoor de kwaliteit van de grasmat wordt verbeterd.
- De volledig met schuimrubber beklede duwbeugel is gereedschapsloos in de hoogte verstelbaar voor een maximaal duwcomfort.



Standaard toebehoren:
652024749: Complete verticuteerrol

Toerental onbelast	3500 t.p.m.
Maaibreedte	36 cm
Aanbevolen oppervlakte	350 m ²
Maaihogte	4pos. -10 - +5mm
Inhoud opvangbak	40 l
Geluidsdruk niveau	85.5 dB(A)
Geluid onzekerheidsfactor	2.5 dB(A)
Afdichtingsklasse	IPX4
Afmetingen (L x B x H)	530 x 590 x 280 mm
Netto gewicht	15,3 kg

EAN: 0088381648943

UD2500



Hakselaar 2500W

- Krachtige elektrische hakselaar voor het vermalen van takken met een dikte tot 45mm.
- Robuust en effectief vermaalsysteem.
- Solide stalen constructie blijft mobiel dankzij standaard gemonteerde wielen.
- Elektrische motor 2.5kW.



Toerental onbelast	40 t.p.m.
Max. takdikte	45 mm
Inhoud opvangbak	67 l
Geluidsvermogen niveau	97 dB(A)
Geluidsdruk niveau	84,4 dB(A)
Geluid onzekerheidsfactor	3 dB(A)
Afmetingen (L x B x H)	650 x 500 x 880 mm
Netto gewicht	27,6 kg

EAN: 0088381643818

COMBOPACKS

 BOREN EN
SCHROEVEN

 BOREN EN
BREKEN

 SLIJPEN EN
SCHUREN

SNIJDEN

ZAGEN

 SCHAVEN EN
FREZEN

 NIETEN EN
NAGLEN

METEN

STOFZUIGEN

DIVERSEN

TUIN

Accu kruiwagen 18 V

DCU180

Ideaal voor op de werf of voor landbouwbedrijven



Elektronische snelheidsregeling



Demonteerbare achterwielen



Geïntegreerde ledverlichting



Met frame (optioneel)



Met laadbak (optioneel)



Maximum laadcapaciteit

130kg

zware lasten verplaatsen zonder moeite



Maximum hellingsgraad

12°

BL
MOTOR



Handrem

op het voorwiel
voorkomt weggrollen
op een helling



LXT

BL
MOTOR

XPT
EXTREME PROTECTION TECHNOLOGY

18V
LITHIUM-ION

Catalogus 2020 / 2021



Makita[®]
PROFESSIONALS AT WORK



www.makita.be



csd@makita.be



Tel. (02) 257 18 40



Jan-Baptist Vinkstraat 2
B-3070 Kortenberg

Afbeeldingen kunnen afwijken van het origineel. Technische gegevens kunnen zonder voorafgaande mededeling veranderen en zijn onder voorbehoud van drukfouten. Prijzen excl. Bebat en Recupel en zijn onder voorbehoud van drukfouten. Vrijblijvende adviesprijs van de fabrikant in euro. Prijzen geldig t.e.m. 31/03/2021. Registratienummer/milieubelasting: 400/0000042/81.

